

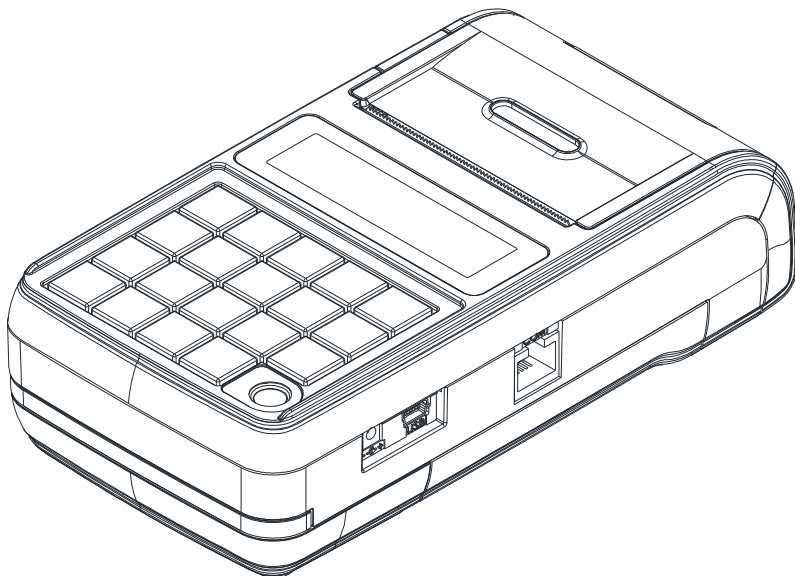

Mobile HS EJ

Podręcznik użytkownika



Wersja dokumentu 1.2

Prawa autorskie: Posnet Polska S.A.
ul. Muncypalna 33; 02-281 Warszawa;
tel. +48 (0) 22 8686888; faks +48 (0) 22 8686889;
www.posnet.com; posnet@posnet.com
bezpłatna infolinia: 0800 120 322

*Uwaga: Instrukcja może ulec zmianie.
Najnowsza wersja dokumentu dostępna jest
na stronie internetowej www.posnet.com*

Spis treści

WPROWADZENIE	4	Klawisze szybkie.....	43
Zawartość opakowania.....	4	Grupy towarowe.....	45
Ważne zalecenia.....	5	Zestaw raportów.....	46
Słowniczek.....	6	Stawki PTU.....	48
Korzystanie z niniejszego podręcznika.....	7	Format kodów kreskowych.....	49
<i>Sposób prezentacji informacji w</i>		Data i czas.....	51
<i>podręczniku użytkownika.</i>	7	Programowanie nagłówka paragonu.....	52
BUDOWA KASY	8	Numer kasy.....	53
Główne elementy kasy.....	8	Hasło kierownika.....	54
Złącza kasy.....	9	Teksty reklamowe.....	55
Zakładanie papieru.....	9	Jednostki miary.....	56
Klawiatura.....	11	Opisy wypląt.....	57
<i>Schemat układu panelu klawiatury.</i>	11	Obsługa błędów.....	58
<i>Funkcje poszczególnych klawiszy.</i>	11	Kasowanie rekordów baz.....	59
<i>Diody sygnalizacyjne.</i>	12	KONFIGURACJA KASY	60
Zasilanie / akumulator.....	13	Kwoty w groszach.....	60
<i>Parametry techniczne Akumulatora.</i>	15	Wyświetlacze.....	61
<i>Wymiana Akumulatora.</i>	15	<i>Wyświetlacz klienta.</i>	61
<i>Zasady zasilania kasy.</i>	17	<i>Wyświetlacz operatora.</i>	62
<i>Informatyczny Nośnik Danych.</i>	17	<i>Zanik podświetlenia.</i>	62
Wskazówki dotyczące konserwacji.....	18	<i>Czas zaniku podświetlenia.</i>	63
<i>Kurz i pył.</i>	18	Wydruk.....	64
<i>Zabrudzenia obudowy.</i>	18	<i>Czułość papieru.</i>	64
DANE TECHNICZNE	19	<i>Oszczędność papieru.</i>	64
OGÓLNE INFORMACJE DOT. DZIAŁANIA		<i>Tryb ekonomiczny.</i>	65
KASY	21	Dźwięki klawiatury.....	66
Uruchomienie i logowanie.....	21	Blokada klawiatury.....	66
Wyłączenie kasy.....	21	Porty komunikacyjne.....	67
Podstawowe zasady poruszania się po menu		<i>Komputer.</i>	67
.....	22	<i>Port COM 1.</i>	69
Uprawnienia operatora.....	22	Parking.....	71
Menu kierownika.....	23	Tryby sprzedaży.....	73
Menu kasjera.....	25	Modem.....	74
PROGRAMOWANIE KASY	26	Numer kasy.....	75
Podstawowe czynności związane z		Konfiguracja sprzedaży.....	75
zaprogramowaniem kasy.....	26	<i>Rabaty / narzuty z ręki.</i>	75
Programowanie towarów w kasie.....	27	<i>Platność gotówką.</i>	76
Programowanie opakowań zwrotnych.....	31	<i>Sprawdzanie ceny.</i>	76
Programowanie operatorów.....	33	<i>Kontrola stanu kasy.</i>	77
<i>Programowanie w kasie parametrów pracy</i>		<i>Klawisz kod.</i>	77
<i>kierownika.</i>	33	Konfiguracja funkcji.....	78
<i>Programowanie w kasie dodatkowego</i>		<i>Grupy towarowe.</i>	78
<i>kasjera.</i>	36	<i>Czas wylogowania.</i>	79
Programowanie rabatów i narzutów.....	37	<i>Czas wyłączenia.</i>	79
Programowanie form płatności.....	40	<i>Deklaracja stanu kasy.</i>	80
		<i>Zmiana – wyloguj.</i>	81
		Stan akumulatora.....	81

ZMIANA WALUTY EWIDENCYJNEJ.....	83	<i>Paragon wg czasu.....</i>	<i>110</i>
Waluta ewidencyjna – Eurofiskalizacja.....	83	WYKONYWANIE RAPORTÓW.....	111
<i>Zmiana waluty ewidencyjnej.....</i>	<i>84</i>	Raporty zerujące.....	111
<i>Przeliczanie.....</i>	<i>86</i>	<i>Raport dobowy.....</i>	<i>111</i>
<i>Wyłączenie zmiany waluty.....</i>	<i>87</i>	<i>Raport sprzedaży.....</i>	<i>112</i>
KOPIA ELEKTRONICZNA.....	88	<i>Raport opakowań.....</i>	<i>112</i>
Inicjalizacja nośnika kopii elektronicznej.....	88	<i>Raport zmianowy sprzedaż.....</i>	<i>112</i>
Zamknięcie nośnika KE.....	89	<i>Raport kasjera.....</i>	<i>113</i>
Zawartość IND.....	90	<i>Raport rabatów.....</i>	<i>113</i>
<i>Weryfikacja IND.....</i>	<i>90</i>	<i>Raport form płatności.....</i>	<i>113</i>
<i>Kopie wydruków.....</i>	<i>91</i>	<i>Raport grup towarowych.....</i>	<i>114</i>
<i>Historia KE.....</i>	<i>92</i>	<i>Raport parking PLU / Raport kwitów.....</i>	<i>114</i>
<i>Pojemność IND.....</i>	<i>92</i>	<i>Zestaw raportów.....</i>	<i>114</i>
Zawartość pamięci podręcznej.....	93	Raporty czytające.....	115
Formatowanie IND.....	94	<i>Raporty okresowe.....</i>	<i>115</i>
Ostatnie dokumenty.....	95	<i>Okresowy pełny.....</i>	<i>115</i>
REJESTROWANIE SPRZEDAŻY W KASIE. 96		<i>Okresowy podsumowanie.....</i>	<i>115</i>
Tryb Sprzedaży.....	96	<i>Miesięczny pełny.....</i>	<i>115</i>
<i>Wprowadzenie kasy w tryb sprzedaży.....</i>	<i>96</i>	<i>Miesięczny podsumowanie.....</i>	<i>115</i>
<i>Przełączanie pomiędzy poszczególnymi trybami sprzedaży.....</i>	<i>97</i>	<i>Rozliczeniowy.....</i>	<i>116</i>
<i>Wyprowadzanie kasy z trybu sprzedaży...97</i>		<i>Raport sprzedaży.....</i>	<i>116</i>
Praca w trybie sprzedaży.....	98	<i>Raport PLU nieaktywnych.....</i>	<i>116</i>
<i>Prowadzenie sprzedaży z podaniem ceny i ilości sprzedawanego towaru.....</i>	<i>98</i>	<i>Raport PLU z PTU.....</i>	<i>116</i>
<i>Prowadzenie sprzedaży towaru z zaprogramowaną ceną.....</i>	<i>99</i>	<i>Raport pełny bazy PLU.....</i>	<i>116</i>
<i>Prowadzenie sprzedaży z użyciem czytnika kodów kreskowych.....</i>	<i>101</i>	<i>Raport opakowań.....</i>	<i>116</i>
Usuwanie pozycji wprowadzonych na paragon (storno) i anulowanie paragonu.....	102	<i>Raport zmianowy sprzedaży.....</i>	<i>117</i>
<i>Usuwanie pozycji paragonu (storno).....</i>	<i>102</i>	<i>Raport kasjera.....</i>	<i>117</i>
<i>Anulowanie paragonu.....</i>	<i>103</i>	<i>Raport rabatów.....</i>	<i>117</i>
<i>Rabaty i narzuty.....</i>	<i>104</i>	<i>Raport form płatności.....</i>	<i>117</i>
<i>Udzielanie rabatu do poszczególnych pozycji na paragonie.....</i>	<i>104</i>	<i>Raport klawiszy szybkich.....</i>	<i>117</i>
<i>Udzielanie rabatu/narzutu do całego paragonu.....</i>	<i>105</i>	<i>Raport grup towarowych.....</i>	<i>117</i>
<i>Kaucje.....</i>	<i>105</i>	<i>Raport parking PLU.....</i>	<i>117</i>
<i>Wydanie kaucji.....</i>	<i>106</i>	<i>Raport kwitów.....</i>	<i>118</i>
Tryb sprzedaży szybkiej.....	107	<i>Cennik parkingu.....</i>	<i>118</i>
Parking.....	108	<i>Raport PTU.....</i>	<i>118</i>
<i>Sprzedaż w trybie parkingowym.....</i>	<i>108</i>	<i>Raport formatów kodów.....</i>	<i>118</i>
<i>Kwit parkingowy.....</i>	<i>108</i>	<i>Raport kasy napisów stałych.....</i>	<i>118</i>
<i>Paragon z kwitu.....</i>	<i>109</i>	<i>Raport serwisowy.....</i>	<i>118</i>
<i>Paragon z ręki.....</i>	<i>109</i>	<i>Raport jednostek miary.....</i>	<i>118</i>
		<i>Raport opisów wypłat.....</i>	<i>118</i>
		<i>Raport obsługi błędów.....</i>	<i>119</i>
		<i>Raport konfiguracji.....</i>	<i>119</i>
		<i>Raport poglądowy.....</i>	<i>119</i>
		<i>Raport komunikacji.....</i>	<i>119</i>
		POSTĘPOWANIE W PRZYPADKU AWARII 120	
		Komunikaty błędów zgłaszane przez kasę. 120	
		CERTYFIKATY.....	125

WPROWADZENIE

Posnet Mobile HS EJ jest przenośną kasą fiskalną, którą z powodzeniem można stosować również jako urządzenie stacjonarne.

Różnorodne funkcje kasy można doskonale skonfigurować do własnych potrzeb, a złącze komunikacyjne umożliwiające stosowanie czytnika kodów kreskowych, wagi lub łączenie kasy z komputerem.



Dokumentacja , oprogramowanie oraz sterowniki niezbędne do współpracy kasy Mobile HS EJ z komputerem znajdują się na płycie CD wchodzącej w skład wyposażenia.

Zawartość opakowania

Po rozpakowaniu sprawdź zawartość pudełka. W przypadku braków lub jakichkolwiek nieprawidłowości skontaktuj się ze sprzedawcą. W pudełku znajdują się:

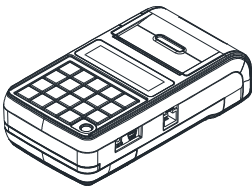

Kasa fiskalna Posnet Mobile HS EJ



Płyta CD-ROM ze sterownikami i dokumentacją

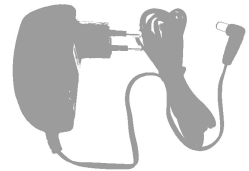

Zasilacz



Instrukcja obsługi



Książka serwisowa

Ważne zalecenia



Zaleca się używanie oryginalnego papieru termicznego z nadrukiem firmowym Posnet. Używanie innego papieru niż oryginalny może doprowadzić do uszkodzenia głowicy mechanizmu drukującego kasy i znacznie pogorszyć jakość wydruków. Papier nie odpowiadający warunkom technicznym nie gwarantuje zachowania treści wydruków przez okres 5 lat.

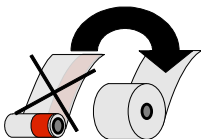

Papier należy wymieniać w momencie pojawienia się zabarwionej krawędzi.

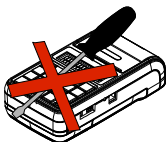

Z wyjątkiem czynności opisanych w niniejszej instrukcji nigdy nie należy dokonywać samemu napraw kasy. Wszystkie czynności serwisowe powinny być zlecone przeszkolonemu w firmie Posnet serwisantowi. Serwisant powinien być zaopatrzony w wystawioną na jego nazwisko, ważną legitymację. Termin ważności uprawnień wpisany jest na legitymacji.

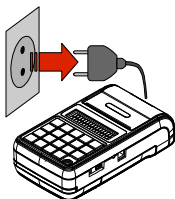

W następujących sytuacjach należy wyłączyć zasilanie kasy i wezwać serwis:

- gdy do mechanizmu drukującego dostała się ciecz
- jeżeli kasa spadła lub została uszkodzona obudowa
- kasę wystawiono na działanie deszczu lub wody
- pojawił się wydruk **'Zerowanie RAM'**
- data zegara w kasie jest niezgodna ze stanem faktycznym.



Nie wolno, pod groźbą utraty gwarancji, naruszać plomb zabezpieczającej kasę przed otwarciem przez osoby niepowołane.



Do zasilania zewnętrznego kasy Posnet Mobile HS EJ należy stosować wyłącznie zasilacz dołączony do urządzenia (standardowe wyposażenie). Stosowanie innych zasilaczy grozi uszkodzeniem urządzenia i utratą gwarancji.

Nie należy doprowadzać do pełnego rozładowania wewnętrznego akumulatora kasy. Ponowne naładowanie akumulatora nastąpi dopiero po pewnym czasie (kilka godzin) od podłączenia ładowarki.

Słowniczek

Fiskalizacja

jest to nieodwracalny proces, w trakcie którego serwisant wprowadza kasę fiskalną w tryb zapamiętywania naliczonych podatków. Informacje te w formie Raportów Dobowych zapisują się w module fiskalnym kasy.

Stawki PTU

(ang. VAT) – podatek od towarów i usług. W urządzeniach fiskalnych stawki PTU są definiowane i zapisywane do pamięci fiskalnej po raz pierwszy po fiskalizacji urządzenia. Mogą być zmieniane w trakcie jego użytkowania (maksimum 30 razy)

Książka Serwisowa

jest ważnym dokumentem w formie książeczki A5 dołączanej do każdego urządzenia fiskalnego. W książce tej odnotowuje się najważniejsze informacje związane z działaniem i ewentualnymi naprawami kasy (przeglądy techniczne, zmiany zaprogramowania stawek VAT itd.) Książka Serwisowa powinna być zawsze dostępna na wezwanie urzędnika prowadzącego kontrolę skarbową.

Raport Dobowy

jest podstawowym raportem fiskalnym, który należy wykonywać codziennie po zakończeniu sprzedaży lub przed rozpoczęciem następnego dnia sprzedaży. W raporcie dobowym zawarte są informacje będące podstawą do rozliczenia podatkowego.

Raport Okresowy

Raport okresowy umożliwia odczyt informacji zawartych w pamięci fiskalnej w zadanym przedziale czasu.

Raport rozliczeniowy

Specjalna forma raportu okresowego. Pierwszy raport tego typu (raport zamykający) wykonywany jest w przypadku zakończenia fiskalnego trybu pracy kasy, w obecności pracownika Urzędu Skarbowego, przedstawiciela serwisu i właściciela urządzenia. W wersji maksymalnej (za cały okres użytkowania kasy) zawiera wszystkie informacje zapisane w pamięci fiskalnej od daty fiskalizacji kasy do daty przejścia w stan „TYLKO DO ODCZYTU”.

Stan „Tylko do odczytu”

Stan, w którym możliwe jest tylko wykonywanie raportów okresowych i rozliczeniowych (sprzedaż jest zablokowana). Przejście w stan 'TYLKO DO ODCZYTU' może być spowodowane wykonaniem 1830 raportów dobowych, wystąpieniem 200 „zerowań RAM”, uszkodzeniem pamięci fiskalnej, wykonaniem Raportu rozliczeniowego (wykonywany z poziomu Menu Serwisowego).

Totalizery Kasy

wewnętrzne liczniki kasy, w których przechowywane są informacje o obrotach sprzedaży w pogrupowaniu na poszczególne stawki VAT, ilości wystawionych paragonów oraz informacje o zmianach w bazie PLU i zmianach stawek VAT. Totalizery zerowane są przez wykonanie raportu dobowego.

PLU

pojedynczy zapis w bazie towarowej kasy. 1 PLU to jeden towar na temat którego kasa posiada informacje o nazwie, stawce VAT, która jest do tego towaru przyporządkowana, ew. cenie, kodzie kreskowym itd.

Paragon fiskalny

wydruk z kasy fiskalnej, który należy wręczyć klientowi po zakończeniu transakcji sprzedaży.

Kopia paragonu

wydruk wykonany przez kasę fiskalną będący kopią paragonu fiskalnego. Kopie paragonów należy przechowywać 5 lat od momentu ich wystawienia.

Pamięć Fiskalna

elektroniczna pamięć umieszczona wewnątrz kasy, w której zapisywane są m.in. wszystkie raporty dobowe wykonywane przez kasę. Danych zapisanych w pamięci fiskalnej nie można w żaden sposób zmienić, a jedynie odczytać. Na podstawie zapisów w pamięci fiskalnej generowane są raporty okresowe.

Korzystanie z niniejszego podręcznika

Wszystkie informacje w Podręczniku Użytkownika pogrupowane są na poszczególne zagadnienia. Każde zagadnienie opisane jest w taki sposób aby w razie potrzeby czytelnik mógł łatwo znaleźć potrzebne informacje w innych częściach podręcznika.

Sposób prezentacji informacji w podręczniku użytkownika

Wszystkie klawisze kasy oznaczone są w podręczniku symbolami graficznymi. Oznacza to, że za każdym razem kiedy np. należy wcisnąć klawisz „**menu / funkcje**”, a następnie klawisz „**2**”, w podręczniku znajdzie się następująca informacja:



i



Ważne informacje zawarte w tej instrukcji oznaczono wykrzyknikiem. Zaleca się uważne czytanie informacji umieszczonych obok tego symbolu.



Przydatne wskazówki oznaczono symbolem świecącej żarówki. Dzięki tym informacjom można poznać szybsze i bardziej uniwersalne sposoby pracy z kasą Posnet Mobile HS EJ.

BUDOWA KASY

Główne elementy kasy

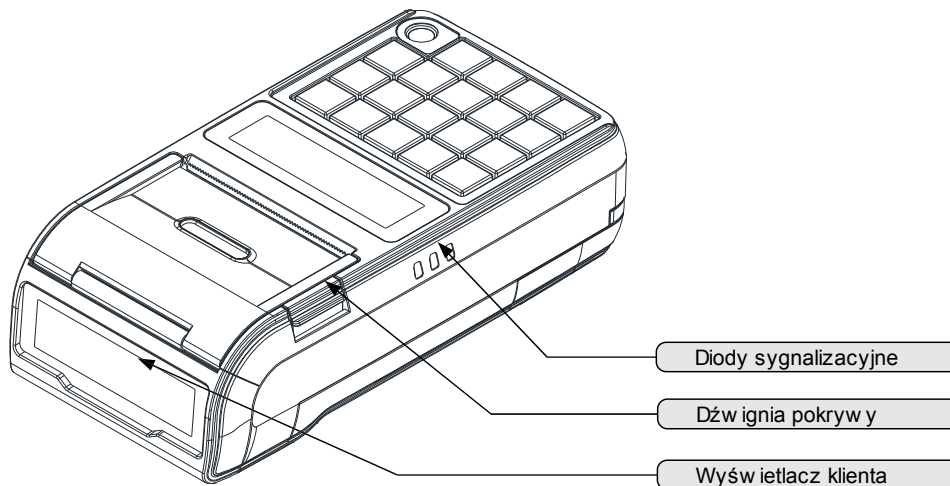
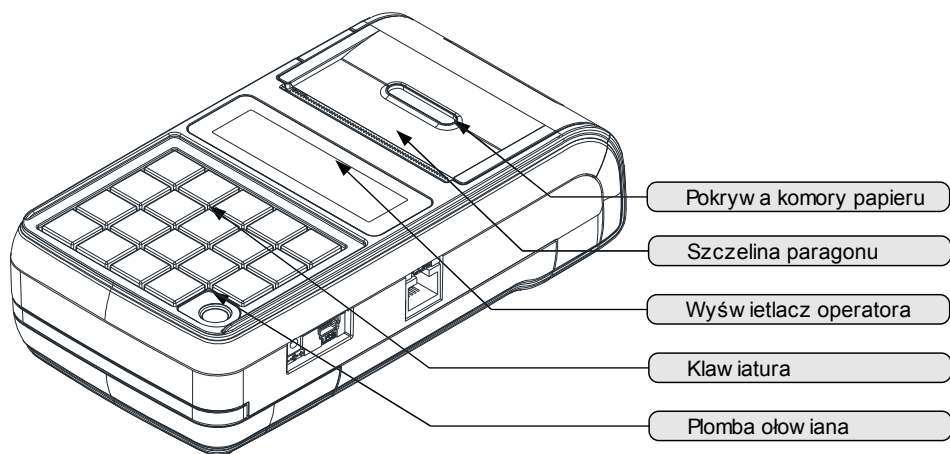

Złącza kasy

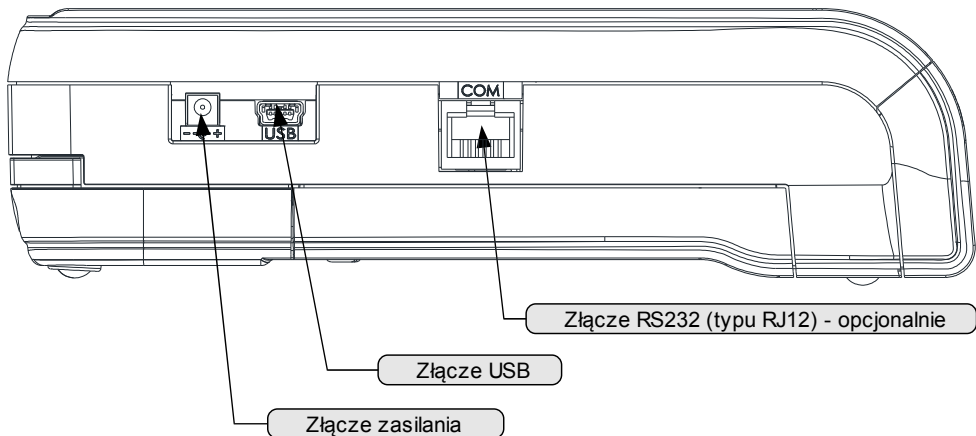

Zakładanie papieru

1

Podnieś pokrywę komory papieru

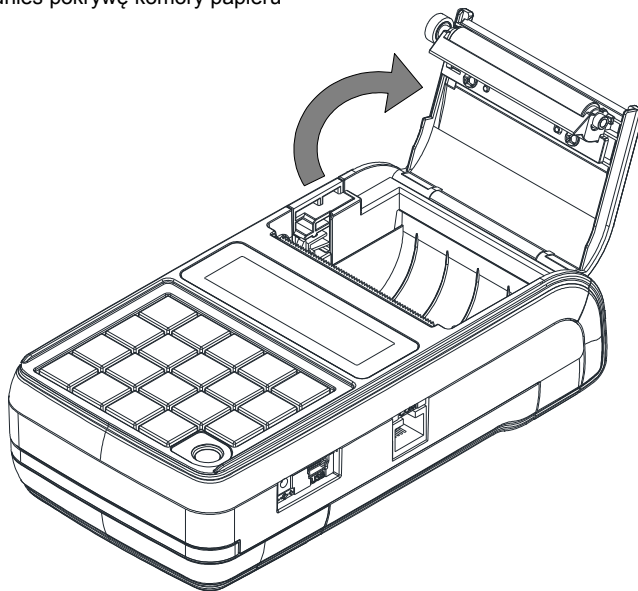

2

Umieść rolkę papieru w komorze

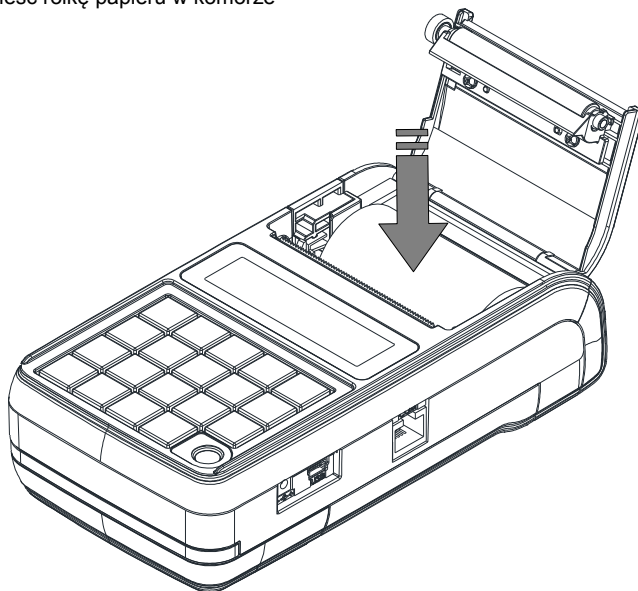

3

Wysuń końcówkę papieru na zewnątrz komory i zamknij pokrywę

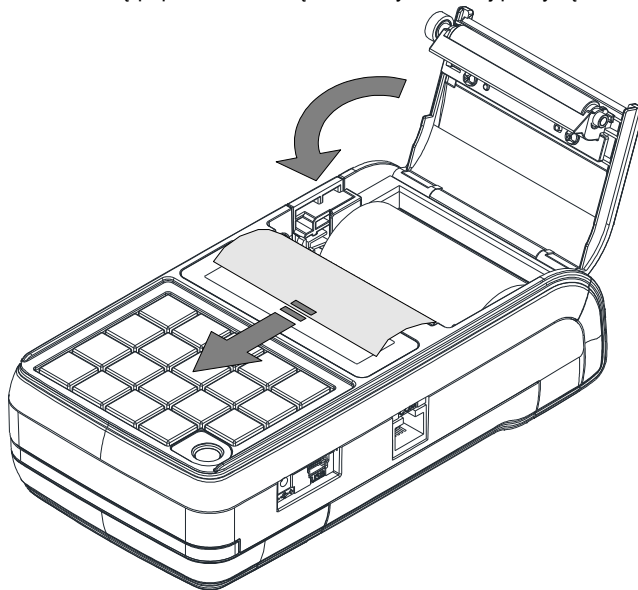

Klawiatura





Schemat układu panelu klawiatury



Uwaga! Wygląd symboli nadrukowanych na klawiszach kasy może się nieznacznie różnić od przedstawionego.

Funkcje poszczególnych klawiszy

Klawisze	Przypisane funkcje
od F0 0 spacja do F9 9 DEF	<ol style="list-style-type: none"> 1. Wprowadzanie wartości numerycznych lub alfanumerycznych zgodnie z opisem klawiszy. 2. Poruszanie się po menu kasy (wybór funkcji menu za pomocą jej numeru). 3. Wywołanie funkcji klawiszy skrótu (np. zwrot kaucji) po uprzednim użyciu klawisza Funkcje menu.
ext ' (apostrophe)	<ol style="list-style-type: none"> 1. Przecinek w wartościach numerycznych, takich jak np. cena, ilość, wpłata. 2. W przypadku edycji napisów (nazwa lub nagłówek) klawisz wywołuje tablicę znaków specjalnych.
PLU	<ol style="list-style-type: none"> 1. Zatwierdzenie numeru jako kodu PLU (towaru) w trybie sprzedaży. 2. Pogrubienie linii przy programowaniu nagłówka. 3. Przełączanie między wielkimi, a małymi literami.
razem	<ol style="list-style-type: none"> 1. Zatwierdzanie wartości, pytań, funkcji i menu. 2. Przejście do stanu podsuma i zakończenie paragonu w trybie sprzedaży. 3. Odpowiedź „TAK” na pytania zadawane przez kasę.
Power	<ol style="list-style-type: none"> 1. Włączenie i wyłączenie urządzenia. 2. Odpowiedź „NIE” na pytania zadawane przez kasę. 3. Kasowanie wartości i napisów. 4. Kasowanie błędów. 5. Wyjście z funkcji i menu.

Klawisze	Przypisane funkcje
	<ol style="list-style-type: none"> 1. Przejście do poprzedniej pozycji menu. 2. Przejście do poprzedniego rekordu bazy danych. 3. Zwiększenie o 1 wartości przy ustawianiu numerów lub wartości. 4. Funkcja dodawania w kalkulatorze. 5. W trybie sprzedaży wysunięcie papieru.
	<ol style="list-style-type: none"> 1. Przejście do kolejnej pozycji menu 2. Przejście do kolejnego rekordu bazy danych (na przykład kolejnego towaru przy przeglądaniu bazy towarowej) 3. Zmniejszenie o 1 wartości przy ustawianiu numerów lub takich wartości jak np. kontrast 4. Funkcja odejmowania w kalkulatorze 5. W trybie sprzedaży wywołanie funkcji wyboru towaru z podglądem nazwy.
	<ol style="list-style-type: none"> 1. Przesunięcie kursora w prawo w trybie programowania i edycji napisów (nazwy, nagłówek). 2. Przejście do ostatniego rekordu w bazie danych. 3. Zatwierdzenie wartości jako ilość w trybie sprzedaży. 4. Funkcja mnożenia w kalkulatorze.
	<ol style="list-style-type: none"> 1. Przesunięcie kursora w lewo w trybie programowania i edycji napisów (nazwy, nagłówek). 2. Przejście do pierwszego rekordu w bazie danych. 3. Zatwierdzenie wartości jako ceny w trybie sprzedaży. 4. Funkcja dzielenia w kalkulatorze.
	<ol style="list-style-type: none"> 1. W trybie sprzedaży przejście do menu sprzedaży. 2. Umożliwia wybór funkcji przyporządkowanych do klawiszy numerycznych (od 0 do 9). 3. Blokada klawiatury.

Diody sygnalizacyjne

Poniżej opis poszczególnych diod, poczynając od górnej:

Dioda	Sposób sygnalizacji - przyczyna
Zasilanie i stan akumulatora (żółta / niebieska)	<ul style="list-style-type: none"> • <u>brak sygnalizacji</u> – zasilacz nie jest podłączony, • <u>kolor żółty</u> – zasilacz podłączony, trwa ładowanie akumulatora, • <u>kolor niebieski</u> – zasilacz podłączony, akumulator naładowany.
Stan naładowania akumulatora (żółta / czerwona)	<ul style="list-style-type: none"> • <u>kolor żółty</u> – akumulator częściowo rozładowany, • <u>kolor czerwony</u> – akumulator prawie rozładowany (podłącz zasilacz).
Kopia elektroniczna (czerwona)	<ul style="list-style-type: none"> • standardowo dioda jest <u>wygaszona</u>, • <u>pulsuje z częstotliwością około 1 sek.</u> - po wykonaniu raportu dobowego, w buforze pamięci podręcznej nadal znajdują się dane, które jeszcze nie zostały zapisane na kartę micro SD.

Zasilanie / akumulator

W kasie („Urządzenie”) zastosowany został akumulator litowo – polimerowy typu LP7413020S 7,4V/1300mAh („Akumulator”). Przed rozpoczęciem pracy Urządzenia należy bezwzględnie zapoznać się z poniższą instrukcją oraz parametrami technicznymi Akumulatora, a w trakcie jego używania bezwzględnie stosować się do poniższych postanowień instrukcji.

1. Z Urządzeniem można używać wyłącznie oryginalnych akumulatorów dopuszczonych przez producenta Urządzenia („Producent”), to jest akumulatorów typu LP7413020S 7,4V/1300mAh.
2. Przed rozpoczęciem pracy z Akumulatorem należy bezwzględnie zapoznać się z instrukcją obsługi i eksploatacji Urządzenia. Nieprawidłowe obchodzenie się z Akumulatorem grozi wyciekami groźnych dla zdrowia substancji, płynów lub dymu, a nawet zapaleniem się lub eksplozją Akumulatora. Efekty mogą być widoczne nawet po 24h od uszkodzenia Akumulatora, a co za tym idzie należy mieć na uwadze możliwość zaistnienia niebezpieczeństw związanych z nieprawidłową eksploatacją Akumulatora nawet po upływie długiego czasu od momentu naruszenia zasad eksploatacji Akumulatora.



Uwaga! Niebezpieczeństwo eksplozji w przypadku niewłaściwego obchodzenia się z Akumulatorem lub zastąpienia go akumulatorem niewłaściwego typu.

3. Akumulatora nie wolno używać z innymi urządzeniami niż wskazane przez producenta, to jest innymi niż Urządzenie.
4. Akumulatora nie wolno uderzać, otwierać, przekłuwać, zgniatać, przecinać ani rozrywać.
5. Akumulatora nie wolno przerabiać i naprawiać.
6. Nie wolno zwiierać wyprowadzeń Akumulatora. Dotknięcie wyprowadzeń Akumulatora do metalowego przedmiotu może spowodować obrażenia ciała, pożar lub uszkodzenie Akumulatora.
7. Akumulator należy wykorzystywać wyłącznie w zakresie temperatur wskazanym przez Producenta w parametrach technicznych Akumulatora określonych poniżej. W szczególności Akumulatora nie wolno używać lub umieszczać w gorących pomieszczeniach, np. w nagrzanym wnętrzu samochodu, oraz blisko ognia lub innych źródeł wysokiej temperatury (powyżej 60 st. C), takich jak grzejniki, piecyki, kuchenki gazowe itp.
8. Akumulatora nie wolno wkładać do kuchenki mikrofalowej, pralki, suszarki, piecyka itp.
9. Akumulatora nie wolno wykorzystywać w środowisku o dużych zakłóceniach elektromagnetycznych, a w szczególności w pobliżu pracujących silników elektrycznych, sprzężarek, głośników, nadajników radiowych, urządzeń wytwarzających łuk elektryczny (spawarek) itp. oraz innych urządzeń co do których podano, że mogą być źródłem silnych pól elektromagnetycznych.
10. Akumulatora nie wolno moczyć, zalewać lub zanurzać w wodzie i innych cieczach.
11. Do czyszczenia Akumulatora należy używać wyłącznie szmatki lekko zwilżonej wodą. Nie wolno stosować żrących chemikaliów, rozpuszczalników oraz silnych detergentów.
12. Nie wolno wykorzystywać metalowych przedmiotów do czyszczenia styków elektrycznych Akumulatora.
13. Nie wolno wykorzystywać Akumulatorów przegrzanych lub uszkodzonych, wydzielających dziwny lub nieprzyjemny zapach, ze śladami odbarwień, deformacji, wycieków lub co do których istnieje podejrzenie, że nie były prawidłowo przechowywane lub eksploatowane.

W przypadku zaobserwowania wymienionych symptomów lub podejrzenia co do nieprawidłowego przechowywania lub eksploatacji Akumulatora należy wyłączyć zasilanie, wyjąć wtyczkę przewodu zasilającego Urządzenie oraz umieścić Urządzenie w bezpiecznym miejscu, zapewniającym zabezpieczenie przed ewentualnymi skutkami uszkodzenia, nieprawidłowej eksploatacji lub nieprawidłowego przechowywania Akumulatora. Nie wolno ponownie używać Akumulatora i Urządzenia zanim autoryzowany punkt serwisowy producenta nie sprawdzi czy jest to bezpieczne.

14. Jeśli nastąpi wyciek płynu z Akumulatora nie wolno dopuścić do kontaktu płynu z Akumulatora z oczami i skórą. W razie wypadku należy przemyć skażone miejsce strumieniem wody i natychmiast skontaktować się z lekarzem. Nie wolno ścierać ze skóry płynu z Akumulatora za pomocą części ubrania, chusteczki itp. gdyż spowoduje to jedynie rozprzestrzenienie się szkodliwej substancji na większej powierzchni skóry niż początkowo.
15. Akumulator należy przechowywać w miejscach niedostępnych dla małych dzieci i zwierząt domowych.
16. Akumulator należy przechowywać w warunkach przechowywania określonych przez producenta w parametrach technicznych Akumulatora określonych poniżej.
17. Akumulatora nie wolno ładować w temperaturach wyższych niż określone przez Producenta w parametrach technicznych Akumulatora określonych poniżej, w szczególności w pobliżu ognia lub w upale.
18. Akumulator można ładować wyłącznie przy zastosowaniu Urządzenia, wykorzystując wyłącznie zasilacz typu i modelu dostarczanego z Urządzeniem. Możliwe jest również ładowanie akumulatora w ładowarkach zewnętrznych, wskazanych przez Producenta.
19. Akumulator zawiera toksyczne substancje. Nie należy wyrzucać go do zwykłych pojemników na śmieci. Zużyty Akumulator należy składować zgodnie z przepisami prawa. Aby zapobiec zwarciom należy osłonić metalowe końcówki Akumulatora taśmą izolacyjną. Podczas wyjmowania i przenoszenia uszkodzonego Akumulatora należy używać rękawic ochronnych.



Producent nie ponosi odpowiedzialności za uszkodzenia kasy spowodowane niewłaściwym zasilaniem, umieszczeniem jej w silnym polu elektromagnetycznym, elektrostatycznym, rentgenowskim lub w polu działania szkodliwych substancji chemicznych lub promieniotwórczych. Producent nie ponosi również odpowiedzialności za ewentualne roszczenia karnoskarbowe ze strony Skarbu Państwa wobec podatnika - użytkownika kasy Posnet Mobile HS EJ, wynikające z niewłaściwej eksploatacji Urządzenia.

Parametry techniczne Akumulatora

typ	LP7413020S
napięcie znamionowe	7,4V
pojemność	1300mAh
czas ładowania z zasilacza zewnętrznego	do 2,5h
czas ładowania z interfejsu USB	do 8h
ilość cykli pełnego ładowania i rozładowania	ok. 500
stopień samo rozładowania	< 8%/miesiąc
zakres temperatur ładowania	0 - +40 st. C
zakres temperatur pracy	-20 - +40 st. C
wilgotność względna	30 - 85%RH
warunki przechowywania:	
- zakres temperatur	-20 - +40 st. C
- stopień naładowania	40-65% pojemności

Wymiana Akumulatora

W celu wymiany akumulatora należy :

1. Poluzować wkręt znajdujący się na spodzie urządzenia

Należy odkręcić 4-5 obrotów w kierunku przeciwnym do wskazówek zegara. Nie ma potrzeby wykręcania wkręta do końca. Do odkręcenia można użyć wkrętaka zarówno z końcówką płaską lub krzyżakową.

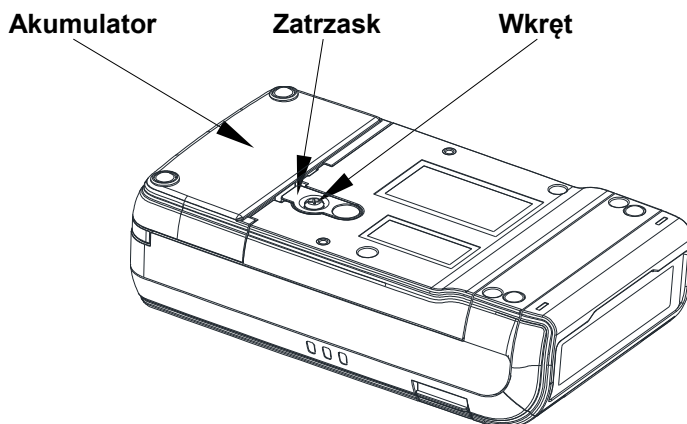

2. Podważyć zaczep zabezpieczający Akumulator

W tym celu można posłużyć się monetą 1 lub 2 groszową albo wkrętakiem – jednocześnie pociągnąć akumulator do tyłu.

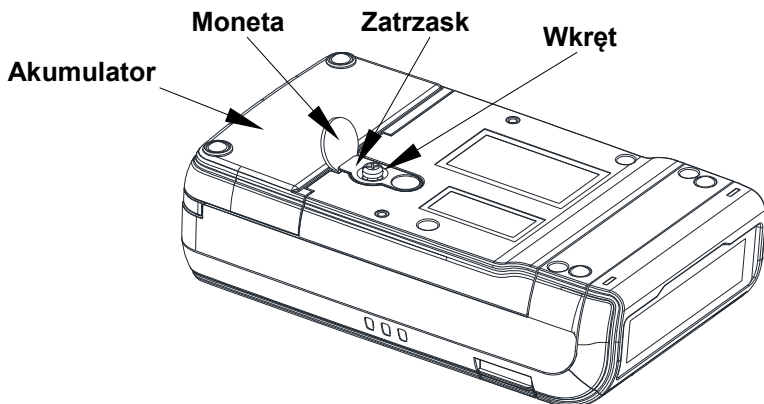

3. Instalacja nowego Akumulatora

Włożyć nowy Akumulator na prowadnice na spodzie urządzenia i przesunąć do przodu, pokonując opór zaczepu zabezpieczającego, aż do usłyszenia charakterystycznego „klik”.

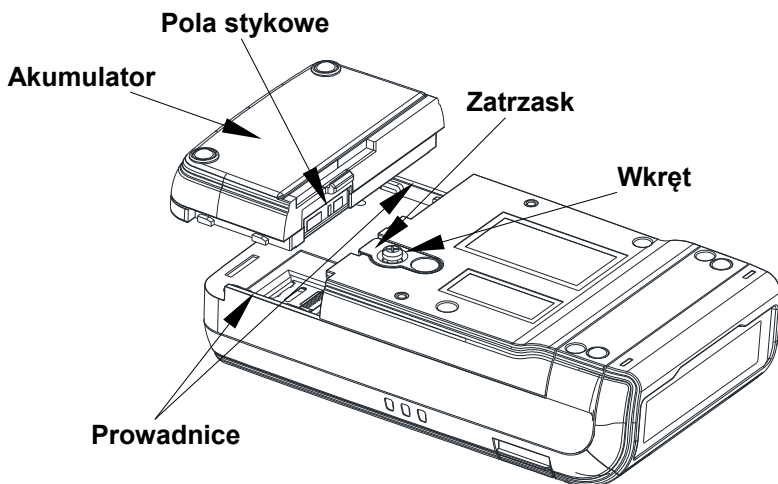

4. W celu zabezpieczenia Akumulatora dokręcić wkręt do oporu.



Jeżeli zdemontowany Akumulator ma być przeznaczony do utylizacji, należy go zabezpieczyć przed ewentualnym zwarciem zaklejając pola stykowe taśmą izolacyjną lub ewentualnie biurową taśmą klejącą.

Zasady zasilania kasy

Kasa fiskalna Posnet Mobile HS EJ wyposażona jest w akumulator, którego parametry zostały tak dobrane, aby wystarczał na okres ok. 5 lat.

Na żywotność akumulatora ma jednak wpływ bardzo wiele czynników i bardzo ważne jest, aby użytkownik stosował kilka podstawowych zasad eksploatacyjnych:

- Należy jak najczęściej ładować akumulator
- Nie wolno dopuszczać do całkowitego rozładowania akumulatora
- W przypadku rozładowania akumulatora trzeba go bezzwłocznie naładować
- W przypadku przechowywania bez ładowania, należy akumulator okresowo ładować co 3-6 miesięcy
- Zalecane jest podłączenie kasy do zasilania na okres kilku godzin za każdym razem, kiedy kasa pracowała z baterii.
- Podświetlenie wyświetlaczy lub podłączenie do złącza RS urządzeń pobierających energię (np. skanera) przyspiesza rozładowanie akumulatora.



UWAGA: Całkowite odłączenie zewnętrznego zasilania następuje po wyjęciu wtyku zasilacza z gniazda sieciowego. Gniazdo to powinno znajdować się w pobliżu kasy, w łatwo dostępnym miejscu.

Informatyczny Nośnik Danych

Kasa Posnet Mobile HS EJ wyposażona jest w Informatyczny Nośnik Danych (kartę **micro SD** / **SDHC**) służący do archiwizowania kopii paragonów, które dotychczas drukowane były na rolce kopii.

Gniazdo Informatycznego Nośnika Danych umiejscowione jest pod akumulatorem. W celu wymiany karty micro SD/SDHC należy najpierw wymontować akumulator zgodnie z procedurą opisaną w rozdziale [Wymiana akumulatora str.15](#).

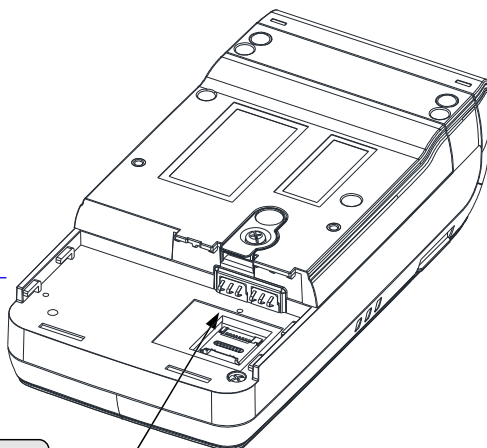

Informatyczny Nośnik Danych

Wskazówki dotyczące konserwacji

Żywotność kasy Posnet Mobile HS EJ, a zwłaszcza jej akumulatora jest uzależniona od sposobu eksploatacji. Niewłaściwe zasilanie kasy, złe zabezpieczenie przed warunkami zewnętrznymi wpływają na czas użytkowania kasy Posnet Mobile HS EJ.

Zdecydowanie zalecamy szczegółowe zapoznanie się z niniejszym rozdziałem.

Kurz i pył

Wysoki poziom zanieczyszczeń w obrębie komory papieru takich jak zapylenie i zakurzenie znacznie skraca żywotność mechanizmu drukującego kasy. Należy zwracać uwagę nie tylko na zanieczyszczenia zewnętrzne w komorze papieru, lecz również na ewentualny pył pozostawiony przez niskiej jakości papier termiczny. W miarę możliwości należy czyścić komorę papieru sprężonym powietrzem lub delikatnym pędzelkiem.



Stosowanie wysokiej jakości materiałów eksploatacyjnych zalecanych przez Posnet, skutecznie wydłuża czas prawidłowego funkcjonowania mechanizmu drukującego.

Zabrudzenia obudowy

Zabrudzenia z obudowy kasy należy usuwać jedynie przy użyciu łagodnych detergentów z minimalną ilością wody. Ewentualny brud w szczelinach klawiatury należy usunąć sprężonym powietrzem, wacikiem lub pędzelkiem.



Nie wolno dopuścić do przedostania się jakichkolwiek płynów do wnętrza kasy. W przypadku ewentualnego zalania urządzenia natychmiast odłącz ją od zasilania i wezwij serwis.

Zobacz: Postępowanie w przypadku awarii, str. 120.

DANE TECHNICZNE

Wymiary kasy	86 x 46 x 158 [mm] (szerokość x wysokość x długość)	
Waga kasy	~380 g (z papierem)	
Zasilanie kasy/pobór mocy	Wewnętrzny akumulator zapewniający wydruk 6000 wierszy	
	Zewnętrzny zasilacz 230V 50Hz / 10-15V / min.15W Pobór mocy: 15W max.	
Liczba nazw towarów, Organizacja bazy towarowej kasy	Max. 2000 PLU Baza towarowa w pamięci RAM kasy	Max. 4000 PLU Baza towarowa w pamięci RAM kasy
Typ drukarki - producent	LTPD245 / SEIKOLTPD245 / SEIKO	
Szerokość taśmy papierowej	57mm (oryginał) + kopia elektroniczna	
Liczba znaków w linii wydruku	Max. 40	
Liczba znaków nazwy towaru	max 16	
Zakres temperatur pracy kasy	0 – 40 °C	
Współpraca z komputerem (ON LINE\OFF LINE)	OFF LINE	
Współpraca z kasami	BRAK	
Interfejsy kasy/typ	• USB	• RS232
Stawki podatkowe	7 programowalnych stawek (A..G)	
Wyświetlacz klienta	Alfanumeryczny z podświetlaniem LCD 2 x 16 znaków	
Wyświetlacz operatora	Alfanumeryczny z podświetlaniem LCD 2 x 16 znaków	
Klawiatura	19 klawiszy	
Zakres ceny jednostkowej BRUTTO	0,01 – 999 999,99	
Zakres ilości	od 0,001 do 99 999,99	
Maksymalny obrót w danej stawce podatkowej	99 999 999,99	
Maksymalna kwota transakcji	999 999,99	
Maksymalna ilość pozycji na paragonie	64	

Formy płatności	<ul style="list-style-type: none"> • gotówka • karta • czek • bon • kredyt • waluta opis formy płatności: do 16 znaków
Opakowania zwrotne	pełna obsługa opakowań zwrotnych
Rabaty	<ul style="list-style-type: none"> • rabat kwotowy do pozycji paragonu • rabat procentowy do pozycji paragonu • rabat kwotowy do całego paragonu • rabat procentowy do całego paragonu
Kasjerzy	8 kasjerów
Raporty fiskalne	<ul style="list-style-type: none"> • raport dobowy • raport okresowy • raport okresowy miesięczny • raport okresowy rozliczeniowy
Raporty niefiskalne	<ul style="list-style-type: none"> • Raporty zerujące: raport sprzedaży PLU, raport opakowań, raport zmianowy sprzedaży, raport kasjera, raport rabatów, raport form płatności, raport grup towarowych, raport parking PLU, raport kwitów, zestaw raportów • Raporty czytające: raport sprzedaży PLU, raport PLU nieaktywnych, raport PLU z PTU, raport bazy PLU, • raport opakowań, raport zmianowy sprzedaży, raport kasjera, raport rabatów, raport form płatności, raport klawiszy, raport grup towarowych, raport PLU-PARKING, raport kwitów, cennik parkingu, raport PTU, raport formatów kodów, raport kasy (napisów stałych), raport serwisowy, miesięczny podsumowanie sprzedaży, raport zmiany stawek PTU, raport zmiany czasu

OGÓLNE INFORMACJE DOT. DZIAŁANIA KASY





Uruchomienie i logowanie

Kolejność czynności

Wykonywana czynność

Podgląd wyświetlacza

1

Wciśnij klawisz  po czym zgłosi się ekran logowania. Należy wybrać właściwego Operatora klawiszami strzałek:  lub  i zatwierdzić klawiszem . Następnie wpisz hasło i ponownie potwierdź klawiszem . Domyślne hasło dla operatora KIEROWNIK to 1234.

Logowanie
KIEROWNIK

1



Hasło



Jeżeli nie zaprogramowano żadnego Kasjera lub hasła dla operatora, to ekran logowania się nie pojawi. Więcej na temat programowania operatorów dowiesz się w części [Programowanie Operatorów, str. 33](#).

2

Kasa wyświetla na ekranie pierwszy element menu kierownika.

1 Menu
sprzedaży

Kasa jest gotowa do pracy.

Wyłączenie kasy

W dowolnym trybie i stanie włączonej kasy wciśnij klawisz  i przytrzymaj go przez ok. 4 sekundy, aż kasa wygasi wyświetlacz. Kasa jest wyłączona.

Podstawowe zasady poruszania się po menu



Zatwierdzanie operacji, wchodzenie do poszczególnych kategorii menu o poziom niżej.



Anulowanie operacji, wychodzenie z poszczególnych kategorii menu o poziom wyżej.



Przewijanie menu w górę lub w dół, zwiększanie lub zmniejszanie parametrów.

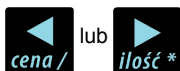

Przesuwanie kursora w lewo lub w prawo w trakcie edycji tekstu (np. programowanie nagłówka, nazw towarów itd.).

Uprawnienia operatora

Kasa rozróżnia dwa typy operatorów: **kierownik** i **kasjer**. Każdy z nich posiada odpowiednie uprawnienia. **Kierownik** posiada uprawnienia do wszystkich funkcji kasy, natomiast **kasjer** posiada wyłącznie takie uprawnienia, jakie przydzieli mu **kierownik**. Szczegółowy wykaz funkcji kasy dostępnych dla operatorów znajduje się w części [Programowanie Operatorów, str. 33](#).

Menu kierownika

1 Menu sprzedaży

1 [Sprzedaż](#)

2 [Wpłata](#)

3 [Wypłata](#)

4 [Raport kasjera](#)

2 Raporty zerujące

2.1 [Raport dobowy](#)

2.2 [Raport sprzedaży](#)

2.3 [Raport opakowań](#)

2.4 [Raport zmianowy sprzedaży](#)

2.5 [Raport kasjera](#)

2.6 [Raport rabatów](#)

2.7 [Raport form płatności](#)

2.8 [Raporty grup towarowych](#)

2.8.1 Raport grup towarowych

2.8.2 Raport grup tygodniowy

2.8.3 Raport grup roczny

2.9 [Raport parking PLU](#)

2.10 [Raport kwitów](#)

2.11 [Zestaw raportów](#)

3 Raporty czytające

3.1 [Raporty okresowe](#)

3.1.1 Okresowy pełny

3.1.2 Okresowy podsumowanie

3.1.3 Miesięczny pełny

3.1.4 Miesięczny podsumowanie

3.1.5 Rozliczeniowy

3.2 [Raport sprzedaży](#)

3.3 [Raport PLU nieaktywnych](#)

3.4 [Raport PLU z PTU](#)

3.5 [Raport pełny bazy PLU](#)

3.6 [Raport opakowań](#)

3.7 [Raport zmianowy sprzedaży](#)

3.8 [Raport kasjera](#)

3.9 [Raport rabatów](#)

3.10 [Raport form płatności](#)

3.11 [Raport kl. szybkich](#)

3.12 [Raporty grup towarowych](#)

3.12.1 Raport grup towarowych

3.12.2 Raport grup tygodniowy

3.12.3 Raport grup roczny

3.13 [Raport parking PLU](#)

3.14 [Raport kwitów](#)

3.15 [Cennik parkingu](#)

3.16 [Raport PTU](#)

3.17 [Raport formatów kodów](#)

3.18 [Raport kasy napisów stałych](#)

3.19 [Raport serwisowy](#)

3.20 [Raport jedn. miary](#)

3.21 [Raport opisów wypłat](#)

3.22 [Raport obsługi błędów](#)

3.23 [Raport konfiguracji](#)

3.23.1 Konfig. sprzedaży

3.23.2 Konfig. sprzętu

3.23.3 Konfig. we/wy

3.24 [Raport poglądowy](#)

3.25 [Raport komunikacji](#)

4 Programowanie kasy

4.1 [Baza PLU](#)

4.2 [Opakowania](#)

4.3 [Kasjerzy](#)

4.4 [Rabaty i narzuty](#)

4.5 [Formy płatności](#)

4.6 [Klawisze skrótu](#)

4.7 [Grupy towarowe](#)

4.8 [Zestaw raportów](#)

4.8.1 Zestaw 1

4.8.2 Zestaw 2

4.8.3 Zestaw 3

4.8.4 Zestaw 4

4.8.5 Zestaw 5

4.9 [Stawki PTU](#)

4.10 [Format kodów kreskowych](#)

4.11 [Data i czas](#)

4.12 [Nagłówek kasy](#)

4.13 [Numer kasy](#)

4.14 [Hasło kierownika](#)

4.15 [Teksty reklamowe](#)

4.16 [Jednostki miary](#)

4.17 [Opisy wypłat](#)

4.18 [Obsługa błędów](#)

5 Kasowanie rekordów baz

5.1 [Baza PLU](#)

5.2 [Opakowania](#)

- 5.3 Kasjerzy
- 5.4 Rabaty i narzuty
- 5.5 Formy płatności
- 5.6 Klawisze szybkie
- 5.7 Grupy towarowe
- 5.8 Formaty kodów
- 5.9 Kwity parkingowe
- 5.10 Jednostki miary
- 5.11 Opisy wypłat
- 5.12 Obsługa błędów
- 6 Konfiguracja**
 - 6.1 Kwoty w groszach
 - 6.2 Wyświetlacze
 - 6.2.1 Wyświetlacz klienta
 - 6.2.1.1 Kontrast
wyświetlacza
 - 6.2.1.2 Jasność
wyświetlacza
 - 6.2.2 Wyświetlacz operatora
 - 6.2.2.1 Kontrast
wyświetlacza
 - 6.2.2.2 Jasność
wyświetlacza
 - 6.2.3 Zanik podświetlenia
 - 6.2.4 Czas zaniku
podświetlenia
 - 6.3 Wydruk
 - 6.3.1 Czulość papieru
 - 6.3.2 Oszczędność papieru
 - 6.3.3 Tryb ekonomiczny
 - 6.4 Dźwięki klawiatury
 - 6.5 Blokada klawiatury
 - 6.6 Porty komunikacyjne
 - 6.6.1 Komputer
 - 6.6.1.1 Interfejs
 - 6.6.1.2 Strona kodowa
 - 6.6.1.3 Logowanie
zdalne
 - 6.6.2 COM1
 - 6.6.3 USB
 - 6.7 Parking
 - 6.7.1 Aktywacja parkingu
 - 6.7.2 Cennik parkingu
 - 6.7.3 Cena sztywna
 - 6.7.4 Paragony z ręki
 - 6.8 Tryb sprzedaży
 - 6.8.1 Tryb domyślny
 - 6.8.2 Zmiana trybu
- 6.9 Modem
- 6.10 Numer kasy
- 6.11 Konfiguracja sprzedaży
 - 6.11.1 Rabaty/narzuty z
ręki
 - 6.11.2 Płatność gotówką
 - 6.11.3 Sprawdzanie ceny
 - 6.11.4 Kontrola stanu kasy
 - 6.11.5 Klawisz PLU
- 6.12 Konfiguracja funkcji
 - 6.12.1 Grupy towarowe
 - 6.12.1.1 Statystyki
roczne
 - 6.12.1.2 Statystyki
tygodniowe
 - 6.12.2 Czas wylogowania
 - 6.12.3 Deklaracja stanu
kasy
 - 6.12.4 Zmiana-wyloguj
- 6.13 Waluta ewidencyjna
 - 6.13.1 Waluta aktualna
 - 6.13.2 Zmiana waluty
 - 6.13.3 Przeliczenie
 - 6.13.4 Wył. zmiany waluty
- 6.14 Stan akumulatora
 - 6.14.1 Poziom ostrzegawczy
 - 6.14.2 Poziom krytyczny
 - 6.14.3 Wartości domyślne

7 Serwis [DOSTĘPNE DLA SERWISU]

8 Komunikacja z PC

9 Kopia elektroniczna

- 9.1 Inicjalizacja IND
- 9.2 Zamknięcie IND
- 9.3 Zawartość IND
 - 9.3.1 Weryfikacja IND
 - 9.3.2 Kopie wydruków
 - 9.3.3 Historia KE
 - 9.3.4 Pojemność IND
- 9.4 Historia KE
- 9.5 Zawartość pamięci
podręcznej
- 9.6 Formatowanie IND
- 9.7 Ostatnie dokumenty

Menu kasjera¹

Dostępne po zalogowaniu jako Kasjer, lub po zalogowaniu się jako **kierownik** i wybraniu pozycji: „1 Menu sprzedaży” (z **menu kierownika**).

- 1 Sprzedaż
- 2 Wpłata
- 3 Wypłata
- 4 Raport kasjera

Dostęp do funkcji kasjerskich uzyskuje się po dwukrotnym przyciśnięciu klawisza



Zawartość menu kasjerskiego zależy od trybu pracy : Sprzedaż / Parking.

Tryb sprzedaży	Tryb parkingu
1 Blokada klawiatury	1 Kwit parkingowy
2 Rabaty z bazy	2 Paragon z kwitu
3 Rabaty z ręki	3 Paragon z ręki
4 Kaucje +	4 Paragon wg czasu
5 Kaucje -	5 Kalkulator
6 Formy płatności	6 Tryb sprzedaży
7 Wpłata	7 Ostatnie dokumenty z KE
8 Wypłata	
9 Storno wg linii	
10 Storno wg PLU	
11 Anuluj paragon	
12 Kalkulator	
13 Tryb sprzedaży	
14 Ostatnie dokumenty z KE	

¹ Menu główne Kasjera pojawia się wyłącznie wtedy, kiedy w kasie zaprogramowany jest przynajmniej jeden Kasjer. W innym przypadku kasa po uruchomieniu pomija ekran logowania i przechodzi do Menu kierownika

Podstawowe czynności związane z zaprogramowaniem kasy



W niniejszej części szczegółowo opisane są najczęściej wykorzystywane funkcje związane z programowaniem kasy. Dowiesz się tutaj, w jaki sposób można wprowadzić do pamięci kasy nowy towar (lub zmienić już istniejący), jak zaprogramować nowego kasjera, przydzielić mu odpowiednie uprawnienia itd.





Zasada wprowadzania nazw jest identyczna, jak to ma miejsce w przypadku telefonu komórkowego. Każdy klawisz numeryczny ma przyporządkowany zbiór liter. Wciśnięcie klawisza kilkakrotnie odpowiada wprowadzeniu odpowiedniej litery.

Ponadto pod klawiszami  oraz  umieszczone są symbole takie jak:

. , : ; < > ? / | () [] { } ! @ # \$ % ^ & * - + = _ ' " ε

W trakcie pisania można przesuwać kursor klawiszami strzałek:  lub .





Kasowanie liter wykonuje się klawiszem .



Klawisz  służy do przełączania między pisaniem wielkich a małych liter.

Przykład:

Programujemy nazwę towaru: **MLEKO**.

Do tego celu wciskamy następującą kombinację klawiszy:

1 x  ; 3 x  ; 2 x  ; 2 x  ; 3 x  .
litera **M** litera **L** litera **E** litera **K** litera **O**













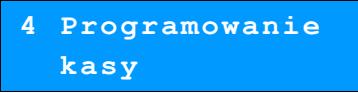

Polskie znaki dostępne są pod klawiszami zawierającymi litery, od których te znaki pochodzą np. litera: „ę” jest pod klawiszem: , litera „ł” pod klawiszem  itd.

Programowanie towarów w kasie



Każdy towar, którego sprzedaż ma być zarejestrowana na kasie, musi być najpierw wprowadzony na stałe do pamięci kasy. Programowanie towarów jest więc podstawową czynnością, którą trzeba wykonać, aby możliwa była jakakolwiek sprzedaż.

Każdy towar, który jest wprowadzony do pamięci kasy, zapisany jest w osobnym rekordzie. Rekord zawiera m. in. takie informacje jak: nazwa towaru, stawka VAT, która tego towaru dotyczy, numer kodu kreskowego itd. Pojedynczy rekord nosi nazwę PLU i za każdym razem, kiedy spotkasz się z pojęciem typu „Baza PLU”, oznacza to zbiór rekordów, w których zapisane są informacje o poszczególnych towarach.

Procedura programowania nowej :

	Wykonywana czynność	Podgląd wyświetlacza
1	Po uruchomieniu kasy wybierz klawiszami strzałek  lub  z menu kierownika pozycję „4 Programowanie kasy” i zatwierdź wybór przyciskiem  . Następnie wybierz pierwszą pozycję tego menu „Baza PLU” zatwierdzając klawiszem  .	 ↓ 
2	Kasa pokaże ekran, na którym wyświetli pierwszy wolny niezaprogramowany rekord. Klawiszami strzałek  /  można wybierać zaprogramowane towary, natomiast klawiszami  i  kolejne wolne rekordy. Zamiast strzałek można również wybrać towar, wpisując numer za pomocą klawiatury. Zatwierdzamy wybór klawiszem  .	
3	Następnie kasa poprosi o wprowadzenie nazwy towaru, pokazując ekran z kursorem w prawym górnym rogu (patrz Podstawowe czynności związane z zaprogramowaniem kas str.26) Nazwa towaru może zawierać maksymalnie 16 znaków. Wprowadzoną nazwę zatwierdzamy klawiszem  .	

4

Kasa prosi o wybranie rodzaju stawki VAT. Odpowiednią stawkę wybiera się klawiszami  /  po czym wybór zatwierdzamy .

Stawka PTU A

23,00 %



Poszczególne stawki VAT przyporządkowane są do kolejnych liter alfabetu: 23% - A, 8% - B, itd. Stawki VAT powinny być już zaprogramowane przez serwis. Gdyby okazało się, że stawki VAT zaprogramowane są niewłaściwie, należy postępować zgodnie z zaleceniami opisanymi w części [Stawki PTU, str. 48](#).

5

Kasa poprosi o podanie ceny towaru. Wprowadzona cena będzie sugerowana przez kasę w trakcie sprzedaży lub przypisana do towaru na sztywno (**cena sztywna**) i nie będzie można jej zmienić w trakcie wystawiania paragonu. Informacje na temat przypisania ceny na sztywno znajdują się w kolejnych akapitach.

Niewprowadzenie żadnej ceny lub wprowadzenie ceny zerowej skutkuje tym, że kasa poprosi o podanie ceny podczas sprzedaży towaru.

Po wprowadzeniu kwoty, cenę zatwierdza się klawiszem .

0,00

Cena towaru

6



Następnie kasa prosi o podanie kodu kreskowego.

W tym miejscu należy wprowadzić skanerem lub z klawiatury kod kreskowy towaru. Jeżeli Operator kasy nie korzysta podczas pracy z czytnika kodów kreskowych, to pole kodu kreskowego należy pozostawić bez zmian (puste) i zatwierdzić klawiszem .

Kod kreskowy

7

Kolejny parametr programowanego w kasie towaru to ewentualne opakowanie zwrotne.

Klawiszami strzałek  /  należy wybrać właściwy, wcześniej zaprogramowany rodzaj opakowania i zatwierdzić klawiszem .

Dla towaru nie posiadającego opakowania zwrotnego pole opakowanie pozostawiamy bez zmian (wartość 0).

Nr opakowania 0



BRAK



Programowanie opakowań zwrotnych dotyczy towarów, które sprzedawane są wraz z opakowaniem kaucjonowanym (np. butelki). Programowanie opakowań zwrotnych przedstawione jest szczegółowo w części [8 Programowanie kasy; Programowanie opakowań zwrotnych, str. 28](#)

8

Kolejnym parametrem jest ilościowy sposób sprzedaży.

Klawiszami  /  ustawiamy wartość parametru (0 – 3), która określa z dokładnością do ilu miejsc po przecinku będzie wprowadzana ilość danego towaru, np.:

- ilość całkowita / na sztuki (wartość 0)
- ilość ułamkowa - choćby w przypadku towarów na wagę (wartości 1-3)

Format ilości

3

9

Kolejny parametr określa czy do danego towaru będą udzielane rabaty / narzuty.

Klawiszami  /  ustawiamy wartości



Tak / Nie i potwierdzamy przyciskiem .

Tak

Rab./narz.do PLU

10

Następnie możemy określić rabat lub narzut automatycznie udzielany do danego towaru.

Klawiszami  /  wybieramy jeden z wcześniej zaprogramowanych rabatów lub narzutów i zatwierdzamy przyciskiem .

Nr rab./narz.



0

BRAK

11

Następnie ustawiamy sposób wprowadzania ceny podczas sprzedaży :

- cena sztywna - niemożliwa zmiana ceny,
- cena otwarta - możliwa modyfikacja ceny.

Parametr zmieniamy klawiszami  / 



po czym zatwierdzamy przyciskiem .

Nie

Cena sztywna

12

Kolejna informacja, którą należy określić dla danego towaru, to grupa, do której towar jest przyporządkowany. Standardowo jest to grupa „PODSTAWOWA”.

Wyboru grupy należy dokonać klawiszami strzałek  /  i zatwierdzić .

Numer grupy

1

PODSTAWOWA





Wszystkie towary zapisane w bazie PLU kasy mogą być przyporządkowane do poszczególnych grup towarowych (np. pieczywo, nabiał, słodczyce). Dzięki temu można np. generować raporty sprzedaży w obrębie danej grupy.

Zobacz: Wykonywanie raportów; Raport grup towarowych, str. 112

13

Na koniec mamy możliwość przypisania do towaru jednostki miary, w której będzie określana jego ilość np. kilogram, metr bieżący.

Klawiszami  /  wybieramy numer zaprogramowanej wcześniej jednostki miary i potwierdzamy przyciskiem .

Numer jm
BRAK

0

14

Po podaniu wszystkich parametrów kasa prosi o ostateczne potwierdzenie dodania towaru i zapisania go w bazie towarowej PLU kasy.

Zatwierdzamy klawiszem .

Zaprogramowanie towaru jest potwierdzane stosownym wydrukiem po wyjściu z menu programowania towarów.

Zapisz

`RAZEM`

Analogicznie postępujemy w przypadku programowania kolejnych towarów w bazie PLU.



Istnieje również możliwość edycji już istniejących wpisów, w celu wprowadzania zmian.

Procedura edycji istniejącego towaru PLU:

Wykonywana czynność

Podgląd wyświetlacza

1

Klawiszami strzałek  /  wybieramy z menu „4.1 Baza PLU” towar, w który chcemy dokonać zmian i zatwierdzamy klawiszem .

4.1 Baza PLU



Numer PLU
MLEKO

1

2

Po wyświetleniu komunikatu ostrzegawczego o istnieniu rekordu pod tym numerem, potwierdzamy chęć edycji klawiszem .

Rekord istnieje!
Czy edytować?

3

Dalej postępujemy krok po kroku analogicznie do procedury wprowadzania nowego towaru do bazy. Trzeba jednak pamiętać, że w przypadku zmiany nazwy i ceny towaru, należy najpierw skasować starą wartość klawiszem , po czym wpisać nową.











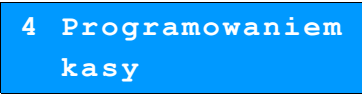

Numer PLU
Nazwa towaru

MLE

Programowanie opakowań zwrotnych

Dotyczy towarów, które sprzedawane są wraz z opakowaniami kaucjonowanymi. Chcąc przyporządkować opakowanie zwrotne do danego towaru, trzeba je najpierw zaprogramować w pamięci kasy. Do dyspozycji mamy 16 opakowań zwrotnych. Opakowania można sprzedawać tylko w ilości całkowitej.

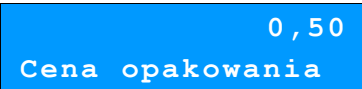

Procedura programowania:

	Wykonywana czynność	Podgląd wyświetlacza
1	Z głównego menu kierownika wybieramy klawiszami strzałek  /  pozycję „4 Programowanie kasy” i zatwierdzamy wybór przyciskiem  . Podobnie wybieramy pole „4.2 Opakowania”.	  
2	W prawym górnym rogu ekranu pokazany jest pierwszy numer, do którego nie przyporządkowane jest żadne opakowanie. W przypadku pierwszego programowania opakowań w kasie jest to liczba 1. Należy wybrać numer (1-16), pod którym ma być zaprogramowane opakowanie klawiszami strzałek  /  i zatwierdzić  .	
3	Kasa prosi o podanie nazwy opakowania, którą po wprowadzeniu z klawiatury alfanumerycznej zatwierdzamy klawiszem  . Edytowanie nazwy opakowania odbywa się w sposób identyczny jak w przypadku nazwy towaru (patrz Podstawowe czynności związane z programowaniem kasy str. 26).	
4	Kolejny krok to podanie ceny, którą wprowadzamy z klawiatury i zatwierdza się przyciskiem  .	

5

Następnie ustawiamy sposób wprowadzania ceny podobnie jak w przypadku programowania towarów:

- cena sztywna - niemożliwa zmiana
- cena otwarta - możliwa modyfikacja ceny

Parametry zmieniamy klawiszami  / 

i zatwierdzamy przyciskiem .

Tak
Cena sztywna

6

Po podaniu wszystkich parametrów programowanego opakowania kasa prosi o ostateczne potwierdzenie, które wydaje się klawiszem .



Zapisz
' RAZEM '

Procedura edycji istniejącego opakowania:

Wykonywana czynność

Podgląd wyświetlacza

1

Klawiszami strzałek  /  wybieramy z menu „4.2 Opakowania” towar, w który chcemy dokonać zmian i zatwierdzamy przyciskiem .

4.2 Opakowania



Nr opakowania 1
Butelka

2

Po wyświetleniu komunikatu ostrzegawczego o istnieniu wcześniejszego wpisu, potwierdzamy chęć edycji klawiszem .

Rekord istnieje!
Czy edytować?

3

Dalej postępujemy krok po kroku analogicznie do procedury wprowadzania nowego opakowania do bazy. Trzeba jednak pamiętać, że w przypadku zmiany nazwy i ceny towaru, należy najpierw skasować starą wartość klawiszem  po czym wpisać nową.

But
Nazwa opakowania

Programowanie operatorów

W kasie może być zaprogramowanych łącznie 8 kasjerów, w tym jeden z nich może być **kierownikiem**. Kierownik jako jedyny posiada prawa dostępu do **menu głównego kierownika** kasy (**Menu kierownika str. 23**). W związku z tym kierownik jako jedyny może programować kasę (wprowadzać do pamięci towary, przydzielać uprawnienia kasjerom itd.)

Domyślnie w kasie zaprogramowany jest główny operator KIEROWNIK. Poniżej opisane są na jego przykładzie parametry jakie możemy ustawiać operatorom.

Programowanie w kasie parametrów pracy kierownika

Procedura programowania

	Wykonywana czynność	Podgląd wyświetlacza
1	<p>Z menu głównego kierownika należy wybrać klawiszami / pozycję „4 Programowanie kasy” i zatwierdzić przyciskiem . Podobnie wybieramy opcję „4.3 Kasjerzy”.</p> <p>Parametry pracy kierownika są domyślnie przypisane do numeru 1.</p> <p>Klawiszami / można wybraćżądanego operatora, po czym zatwierdzić przyciskiem .</p>	 ↓ ↓
2	<p>Po wyświetleniu komunikatu ostrzegawczego o istnieniu wcześniejszego wpisu, potwierdzamy chęć edycji klawiszem </p>	
3	<p>Na początku istnieje możliwość zmiany nazwy operatora na inną niż „KIEROWNIK”. Aby tego dokonać należy skasować nazwę klawiszem a następnie wprowadzić nową. Jeżeli nie chcemy zmieniać nazwy po prostu naciskamy .</p>	

4

Po zatwierdzeniu nazwy można wprowadzić hasło (1-8 cyfr), o które kasa będzie pytała podczas logowania (np. po uruchomieniu kasy). Hasło wprowadzamy z klawiatury numerycznej i zatwierdzamy .



Hasło 1234



UWAGA! Hasło jest podstawowym zabezpieczeniem, chroniącym przed dostępem osób nieupoważnionych do funkcji kierownika. Pozostawienie pustego pola likwiduje to zabezpieczenie!

5

Następnie określamy typ operatora (czy ma mieć uprawnienia **kierownika**, czy tylko **kasjera**).

Wyboru dokonujemy klawiszami  /  i potwierdzamy przyciskiem .

Kierownik
Typ operatora

6

Kolejne dwa parametry dotyczą rabatów, których nie może udzielać **kierownik**. Rabaty z bazy dotyczą możliwości udzielania rabatów na stałe zaprogramowanych w kasie, natomiast rabaty z ręki służą do udzielania dowolnych rabatów w trakcie sprzedaży. ([Zobacz Programowanie rabatów i narzutów str.37](#))



Parametry „Tak” / „Nie” dotyczące rabatów wybieramy  /  i zatwierdzamy .

Tak
Rabaty z bazy

Tak
Rabaty z ręki

7



Następnie możemy nadać uprawnienia do udzielania rabatów lub narzutów do wszystkich towarów, nawet tych w których podczas programowania nie zezwolono na rabaty i narzuty.

Wyboru dokonujemy klawiszami  /  i potwierdzamy przyciskiem .

Tak
Rab/n.do wsz.PLU

8



Następnie możemy ustawić dostęp do funkcji powtarzania ostatniej linii w trybie sprzedaży.

Wyboru dokonujemy klawiszami  /  i potwierdzamy przyciskiem .

Tak
Powtórz.linii

9

Kolejne dwie opcje określają czy operator będzie mógł wykonać **raport kasjera** zawierający jego statystyki oraz **raport zmianowy**.

Wyboru dokonujemy klawiszami  / 



i potwierdzamy przyciskiem .

Tak
Raport kasjera

Tak
Raport zmianowy

10

Następnie określamy czy na raporcie kasjera (o ile jest dostępny) będzie widniała wartość wszystkich form gotówkowych znajdujących się w kasie (PLN, waluty).



Wyboru dokonujemy klawiszami  / 

i potwierdzamy przyciskiem .

Tak
Gotówka na rap.

11

Następnie ustawiamy możliwość zmiany zaprogramowanych dla towarów cen sztywnych (domyślnie wartość „Nie”).



Wyboru dokonujemy klawiszami  / 

i potwierdzamy przyciskiem .

Nie
Zm.cen sztywnych

12

Kolejnych 5 opcji określa dostęp operatora do poszczególnych zaprogramowanych zestawów raportów.



Wyboru dokonujemy klawiszami  / 

i potwierdzamy .

Tak
Dostęp do zest.1

13

Następnie ustawiamy dostęp operatora do funkcji wyszukiwania towaru po nazwie w trybie sprzedaży.



Wyboru dokonujemy klawiszami  / 

i potwierdzamy przyciskiem .

Tak
PLU po nazwie

14

Kolejna opcja daje możliwość zmiany wartości odczytanej z wagi, za pomocą klawiatury.

Wyboru dokonujemy klawiszami  / 

i potwierdzamy przyciskiem .

Tak
Zmiana il.z wagi





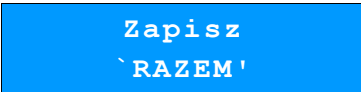

15

Po podaniu wszystkich parametrów pracy kierownika kasa prosi o ostateczne potwierdzenie danych, które wykonuje się klawiszem .

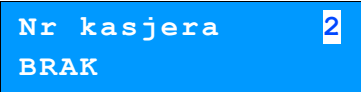

Programowanie w kasie dodatkowego kasjera

Procedura jest zbliżona do procedury programowania **operatora** typu **kierownik**.
[Zobacz: Programowanie w kasie parametrów pracy kierownika, str 33.](#)

	<i>Wykonywana czynność</i>	<i>Podgląd wyświetlacza</i>
1	W menu „4.3 Kasjerzy” wybieramy klawiszami strzałek  /  numer pod którym będzie zaprogramowany nowy kasjer. Wybór zatwierdzamy klawiszem  .	 ↓ 
2	Ustawianie kolejnych parametrów dla nowego kasjera, odbywa się analogicznie jak w przypadku opisanego wyżej kierownika. Jedyną ważną różnicą jest opcja „ Typ operatora ”, w który ustawiamy wartość „ Kasjer ”.	





Po konfiguracji wszystkich parametrów mamy do dyspozycji nowego operatora.

Programowanie rabatów i narzutów



Operator ma możliwość udzielania w trakcie sprzedaży rabatów i narzutów; do dyspozycji są: „Rabaty z ręki”, „Narzuty z ręki”, „Rabaty z bazy” oraz „Narzuty z bazy”.

Różnica między nimi polega na tym, że wysokość rabatu z ręki jest niemal dowolna (nie może przekraczać 99% wartości sprzedaży) i wprowadza się ją na bieżąco podczas sprzedaży, natomiast wysokość rabatu z bazy powinna być wcześniej zaprogramowana w kasie. Operator, który nie posiada uprawnień do wystawiania rabatów „z ręki”, może udzielać wyłącznie rabatów zaprogramowanych w kasie. W kasie przewidziana jest możliwość zaprogramowania łącznej ilości 8 rabatów lub narzutów.

Procedura programowania:

	Wykonywana czynność	Podgląd wyświetlacza
1	<p>Z menu głównego kierownika należy klawiszami strzałek  /  wybrać pozycję „4 Programowanie kasy” i zatwierdzić wybór przyciskiem .</p> <p>Podobnie wybieramy i zatwierdzamy pozycję „4.4 Rabaty i narzuty”.</p>	  
2	<p>Następnie podajemy numer, pod którym ma zostać zaprogramowany rabat lub narzut. Numer rekordu wprowadzamy z klawiatury lub wybieramy klawiszami  / , po czym zatwierdzamy przyciskiem .</p>	
3	<p>Następnie prowadzamy żadaną nazwę dla programowanego rabatu lub narzutu i zatwierdzamy klawiszem .</p> <p><u>Zobacz: Podstawowe czynności związane z zaprogramowaniem kasy, str.26.</u></p>	

4

Następnie klawiszami  /  wybieramy typ rabatu / narzutu :

- Rabat procentowy
- Rabat kwotowy
- Narzut procentowy
- Narzut kwotowy

i zatwierdzamy klawiszem .

Rabat procentowy
Typ



Rabat kwotowy
Typ

Narzut procent.
Typ

Narzut kwotowy
Typ

5

Kolejne dwie opcje określają możliwość łączenia rabatów / narzutów z innymi rabatami lub narzutami podczas sprzedaży.

Wyboru dokonujemy klawiszami  / 

i potwierdzamy przyciskiem .

Nie
Łączenie rabatów

Nie
Łączenie narz.

6

Po ustawieniu typu, należy wprowadzić wielkość rabatu lub narzutu. Wpisujemy z klawiatury numerycznej odpowiednie wartości procentowe lub kwotowe w zależności od typu programowanego rabatu / narzutu.

Zatwierdzamy klawiszem .

0,00%
Rabat procentowy

0,00
Rabat kwotowy

0,00%
Narzut procent.

0,00
Narzut kwotowy

7

Po podaniu wszystkich parametrów rabatu lub narzutu kasa prosi o ostateczne potwierdzenie, którego dokonujemy klawiszem .

Zapisz
' RAZEM '

Kasa posiada zaprogramowany rabat lub narzut.

Procedura edycji istniejącego rabatu lub narzutu:

	Wykonywana czynność	Podgląd wyświetlacza
1	Klawiszami strzałek  /  wybieramy z menu „4.4 Rabaty i narzuty” rabat lub narzut, w który chcemy dokonać zmian i zatwierdzamy klawiszem  .	  
2	Po wyświetleniu komunikatu ostrzegawczego o istnieniu wcześniejszego wpisu, potwierdzamy chęć edycji klawiszem  .	
3	Dalej postępujemy krok po kroku analogicznie do procedury wprowadzania nowego rabatu lub narzutu do bazy. Trzeba jednak pamiętać, że w przypadku zmiany nazwy i wartości, należy najpierw skasować starą klawiszem  po czym wpisać nową.	

Programowanie form płatności

Kasa oprócz transakcji gotówkowych umożliwia również sprzedaż przy wykorzystaniu innych formy zapłaty. Do wyboru są następujące typy form płatności: karta, czek, bon, kredyt, waluta.

Kasa może zapamiętać łącznie osiem różnych nazw form płatności, a każdą z nich można przyporządkować do danego typu. W przypadku formy: „waluta” oprócz nazwy podawany jest także symbol waluty i kurs przeliczeniowy.

W kasie zaprogramowana jest standardowo płatność gotówką (na pierwszej pozycji z ośmiu płatności jakie mamy do dyspozycji). Poniżej przedstawiona jest procedura dodawania kolejnych form.

Procedura programowania

Wykonywana czynność

Podgląd wyświetlacza

1



Z menu głównego kierownika klawiszami strzałek  /  wybrać pozycję „4 Programowanie kasy” i zatwierdzić . Następnie analogicznie wybrać pozycję „4.5 Formy płatności” i również zatwierdzić klawiszem .

4 Programowanie
kasy



4.5 Formy
płatności

2

Wybrać numer pozycji, pod którą zaprogramowana jest nowa forma płatności klawiszami  / , wybór zatwierdzić przyciskiem .

Nr formy płatn 1
Gotówka

3

Wyboru rodzaju : **Formy płatności** lub **Waluty** dokonujemy klawiszami  / , następnie zatwierdzamy przyciskiem .

Forma płatności
Określ rodzaj

4

Wprowadzamy nazwę dla programowanej formy płatności i zatwierdzamy klawiszem .



Nazwa f.płat.

5a

W przypadku programowania **formy płatności** dodatkowo podajemy typ płatności :

- Karta
- Czek
- Bon
- Kredyt
- Inne

Ustawiamy również, czy płatność ma być traktowana jak gotówka (płatność fizyczna, a nie wirtualna jak np. karta kredytowa).

Wyboru dokonujemy klawiszami  / 

i zatwierdzamy przyciskiem .

Karta
Typ płatności

Nie
Płat.gotówkowa

5b

W przypadku programowania **waluty**, oprócz nazwy dodatkowo podajemy jej symbol i kurs.



Wartości wpisujemy z klawiatury po czym zatwierdzamy klawiszem .

Symbol f.płat.

1,0000
Kurs waluty

6

Kolejna opcja określa czy ma być wydawana reszta. Jeżeli opcja zostanie ustawiona na **NIE**, wówczas wpłacanie większej kwoty niż suma do zapłaty będzie powodowało błąd. Ustawienie dotyczy takich form np. jak bony lub karty płatnicze i kredytowe.



Wyboru dokonujemy klawiszami  / 

i zatwierdzamy przyciskiem .

Tak
Reszta z f.płat.

7

Następnie ustawiamy czy tą formą będzie wydawana reszta.



Wyboru dokonujemy klawiszami  / 

i zatwierdzamy przyciskiem .

Nie
Reszta f.płat.

8

Kolejny parametr określa, czy daną formą / walutą można płać za część kwoty paragonu, a resztę w innej.

Wyboru dokonujemy klawiszami  /  i zatwierdzamy przyciskiem .

Tak
Zapłać część.

9

Po podaniu wszystkich parametrów rabatu lub narzutu kasa prosi o ostateczne potwierdzenie danych, którego dokonuje się klawiszem .

Zapisz
'RAZEM'

Kasa posiada zaprogramowaną formę płatności

Procedura edycji istniejącej formy płatności:

Wykonywana czynność

Podgląd wyświetlacza

1

Klawiszami strzałek  /  wybieramy z menu „4.5 Formy płatności” formę, w którą chcemy dokonać zmian i zatwierdzamy klawiszem .

4.5 Formy
płatności



Nr formy płatn 1
Gotówka

2

Po wyświetleniu komunikatu ostrzegawczego o istnieniu wcześniejszego wpisu, potwierdzamy chęć edycji klawiszem .



Rekord istnieje!
Czy edytować?

3

Dalej postępujemy krok po kroku analogicznie do procedury wprowadzania nowej formy płatności do bazy. Trzeba jednak pamiętać, że w przypadku zmiany nazwy i kursu (w przypadku walut), należy najpierw skasować starą wartość klawiszem  po czym wpisać nową.

Got 
Nazwa opakowania

Klawisze szybkie



Opcja ta pozwala na przyporządkowanie sprzedaży towarów, udzielania rabatów, drukowania raportów lub innych funkcji do poszczególnych klawiszy od  do . Łącznie mamy do dyspozycji 10 pozycji.



Dostęp do zaprogramowanych funkcji następuje przez użycie klawisza , który powoduje wyświetlenie jednego z następujących komunikatów :

Menu : [menu]
Funkcja : 0 - 9

Blokada : [razem]
Funkcja : 0 - 9

naciśnięcie klawiszy  -  spowoduje wywołanie odpowiednio funkcji zaprogramowanych pod numerami 1 – 10.

Aby móc korzystać z klawiszy skrótu należy najpierw zaprogramować ich funkcjonalność.

Procedura programowania klawiszy skrótu

Wykonywana czynność

Podgląd wyświetlacza

1

Z **głównego menu kierownika** należy wybrać klawiszami strzałek  /  pozycję „4 Programowanie kasy” i zatwierdzić wybór przyciskiem . Następnie wybieramy pierwsze pole tego menu: „4.6 Klawisze szybkie”.

4 Programowanie
kasy



4.6 Klawisze
szybkie

2

Strzałkami  /  wybieramy z listy numer klawisza skrótu (1 – 10), który będziemy programować.

Wybór zatwierdzamy przyciskiem .

Nr klawisza 1
Funkcja + 0

3

Kolejnym krokiem jest ustalenie jakiego typu funkcja ma być zaprogramowana pod danym szybkim klawiszem.

Dostępne opcje:

- Szybka sprzedaż
- Rabat / narzut
- Forma płatności
- Przelicznik walut
- Opakowania
- Raport
- Zestawy raportów
- Skrót do funkcji
- Nieaktywny

Szybka sprzedaż
Typ klawisza

Wyboru dokonujemy klawiszami



i zatwierdzamy przyciskiem .

4

Następnie postępujemy zgodnie z wyświetlającymi się polami do wyboru. Klawiszami



ustawiamy żądane wartości i zatwierdzamy klawiszem .

Np. w przypadku opcji „Rabat/narzut” wybieramy spośród zaprogramowanych rabatów i narzutów ten, którego chcemy połączyć z szybkim klawiszem.



Przy programowaniu towarów („Szybka sprzedaż”) format ilości (całkowita lub ułamkowa) musi być zgodny z parametrem podanym w zaprogramowanym towarze [Zobacz: Programowanie towarów w kasie, str. 27.](#)

Możliwe jest także ustawienie opcji zakończenia paragonu po wykonaniu sprzedaży wybranego towaru. W tym celu należy w pozycji „**Tryb zamknięcia**” ustawić wartość „**Paragon**” - wtedy po sprzedaży klawiszem skrótu nastąpi zamknięcie paragonu.

Grupy towarowe

Wszystkie towary zapisane w bazie PLU kasy mogą być przyporządkowane do poszczególnych grup towarowych. Dzięki temu można np. generować raporty sprzedaży w obrębie danej grupy.

Programowanie grupy towarowej:

	<i>Wykonywana czynność</i>	<i>Podgląd wyświetlacza</i>
1	Z głównego menu kierownika klawiszami strzałek  /  wybierz pozycję „ 4 Programowanie kasy ” i zatwierdź wybór przyciskiem  . Następnie wybieramy pierwszą pozycję menu „ 4.7 Grupy towarowe ”	 ↓ 
2	Następnie należy wybrać numer, pod którym zaprogramowana będzie nowa grupa. Wybór zatwierdzić przyciskiem  .	
3	Kolejnym krokiem jest wprowadzenie z klawiatury alfanumerycznej nazwy grupy towarowej. Zatwierdzamy klawiszem  .	
4	Istnieje możliwość ustawienia wybranego rabatu lub narzutu z bazy do wszystkich towarów z danej grupy. Wyboru dokonujemy klawiszami  /  i zatwierdzamy przyciskiem  .	
5	Kolejna funkcja pozwala określić maksymalną cenę sprzedaży dla towarów w grupie. Żądaną wartość wpisujemy z klawiatury numerycznej (0,00 oznacza brak limitu) i zatwierdzamy klawiszem  .	

6

Następnie ustalamy czy po wybraniu przez operatora towaru przypisanego do danej grupy kasa automatycznie odczyta ilość z wagi.

Wyboru dokonujemy klawiszami  / 

i zatwierdzamy przyciskiem .

Nie
Towary ważone

7



Po podaniu wszystkich parametrów rabatu lub narzutu kasa prosi o ostateczne potwierdzenie danych, które wydaje się klawiszem .

Zapisz
' RAZEM '

Zestaw raportów

Funkcja umożliwia zaprogramowanie zestawu raportów, który następnie można udostępnić Kasjerom ([Zobacz: Klawisze szybkie str. 43](#)). Dzięki temu mogą oni w prosty sposób wykonać typowe operacje związane z raportowaniem, np. zamknięcie zmiany lub dnia.

Można określić 5 zestawów, po 5 raportów w każdym. Do zestawu mogą być przyporządkowane zarówno raporty fiskalne i нефiskalne.

Przeglądanie listy wszystkich raportów kasy i wybór parametrów dla poszczególnych z nich odbywa się klawiszami  / , zatwierdzenie wybranej opcji przyciskiem .



Kasa wykona tylko raporty zaznaczone jako „pełne” lub „niezerowe”.

Programowanie zestawów raportów:

Wykonywana czynność

Podgląd wyświetlacza

1



Z menu kierownika wybierz klawiszami strzałek /  pozycję „4 Programowanie kasy” i zatwierdź wybór przyciskiem . Następnie wybieramy pierwsze pole tego menu „4.8 Zestaw raportów”.

4 Programowanie
kasy



4.8 Zestaw
raportów

2

Następnie należy wybrać klawiszami strzałek  /  numer zestawu, który będziemy programować, wybór zatwierdzamy .



4.8.1 Zestaw 2

3

Klawiszami  /  wybieramy numer raportu w zestawie, który chcemy programować i zatwierdzamy przyciskiem .

Raport 1

4

Następnie klawiszami  /  wybieramy rodzaj raportu który chcemy umieścić w zestawie po czym zatwierdzamy klawiszem . Analogicznie poruszamy się po kolejnych pozycjach menu, aż do wybrania konkretnego raportu.

Przykład:

Rap.niefisk.
Wybór raportu



Rap.czytające
Wybór raportu



Raport kasy
Wybór raportu

Po zaprogramowaniu jednego raportu, na liście pojawia się kolejny raport do dyspozycji, który możemy zaprogramować (max. 5 raportów).

5









Po zaprogramowaniu raportów w zestawie, klawiszami  /  wybieramy ostatnią pozycję „Zapisz zestaw rap.” i zatwierdzamy klawiszem .

Zapisz zest.rap.

Został zaprogramowany nowy zestaw raportów.

Stawki PTU

Funkcja ta wykorzystywana jest do konfiguracji w kasie stawek VAT, które przyporządkowuje się do poszczególnych liter alfabetu (od A do G).

	Wykonywana czynność	Podgląd wyświetlacza
1	Z menu kierownika wybierz klawiszami strzałek: /  pozycję „ 4 Programowanie kasy ” i zatwierdź wybór przyciskiem  . Następnie wybieramy pierwsze pole tego menu „ 4.9 Stawki PTU ”.	  
2	Następnie należy wybrać klawiszami  /  literę stawki, który będziemy programować. Wybór zatwierdzamy klawiszem  .	
3	Kolejnym krokiem jest określenie typu stawki: „Wartość”, „Nieaktywna”, „Zwolniona”. Wyboru dokonujemy klawiszami  /  i zatwierdzamy  .	
4	W przypadku typu „ Wartość ” konieczne jest wpisanie z klawiatury numerycznej odpowiedniej wielkości i zatwierdzenie klawiszem  .	
5	Po zaprogramowaniu wszystkich stawek, wybieramy ostatnią pozycję z listy (patrz punkt 2) „Zapisz stawki PTU” i zatwierdzamy  .	



Zdecydowanie zalecane jest programowanie stawek VAT przez autoryzowany serwis Posnet. Informacje na temat ingerencji w zaprogramowane w kasie stawki VAT powinny być wprowadzone do książki serwisowej kasy.

Wykonanie zapisu stawek PTU ze złą datą powoduje konieczność wymiany modułu fiskalnego, który jest najdroższym elementem kasy!

Format kodów kreskowych









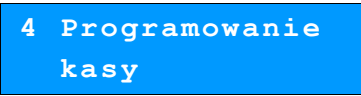

Kasa umożliwia zaprogramowanie 10 różnych formatów kodów ważonych .

Jest to rodzaj kodu kreskowego, w którym zawarty jest numer towaru PLU oraz cena lub ilość towaru.

Pełny kod ważony ma długość 13 znaków – długość kodu kreskowego EAN 13.

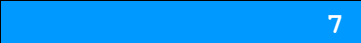
Pierwsza cyfra kodu ważonego zarezerwowana jest na identyfikator kodu ważonego, którym jest zawsze cyfra „2”. Jest ona domyślna i nie podajemy jej przy programowaniu formatów.

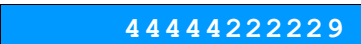
Przykład programowania formatu kodów:

	<i>Wykonywana czynność</i>	<i>Podgląd wyświetlacza</i>
1	Z głównego menu kierownika wybieramy klawiszami strzałek  /  pozycję „ 4 Programowanie kasy ” i zatwierdzamy wybór przyciskiem  . Następnie wybieramy pozycję menu „ 4.10 Format kodów kreskowych ”.	 ↓ 
2	Programowanie rozpoczynamy od podania drugiej cyfry kodu, która jest jednocześnie numerem kodu ważonego. Wyboru dokonujemy klawiszami  /  i zatwierdzamy .	 
3	Po wybraniu prefiksu należy zdefiniować format kodu ważonego po czym zatwierdzić .s	Przykład:  

Rekord formatu kodu ważonego musi mieć długość 11 cyfr.

Podczas wprowadzania formatu kodu używa się znaków:

- 0 – dla oznaczenia numeru PLU;
- 1 – dla oznaczenia ceny (cena z dokładnością 2 miejsc po przecinku);
- 2 – dla oznaczenia ilości (ilość z dokładnością 3 miejsc po przecinku);
- 3 – dla oznaczenia ilości w opakowaniu zbiorczym (wartość całkowita);
- 4 – dla oznaczenia kodu kreskowego towaru;
- 5 – dla oznaczenia kodu kreskowego towaru z dwoma pierwszymi cyframi danego kodu ważonego;
- 8 – dla oznaczenia sumy kontrolnej EAN13;
- 9 – separator, w kodzie ważonym cyfra na tej pozycji jest ignorowana i może być dowolna.

Format kodu ważonego powinien zawierać numer PLU lub kod kreskowy oraz cenę lub ilość towaru, (albo może zawierać cenę i ilość towaru jednocześnie).

Wprowadzając format kodu należy zarezerwować odpowiednią ilość na identyfikator towaru.



Przykład:

zaprogramowany format: 4444422229, co łącznie z identyfikatorem i drugą cyfrą kodu ważonego daje ciąg 274444422229.











Prezentacja na wydruku: Prefiks kodu: 27; Format: KKKKK | I | I | I | _;

Kody kreskowe rozpoczynające się od 27 będą traktowane jako kody ważone.

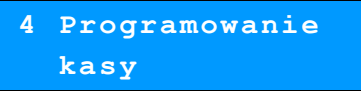
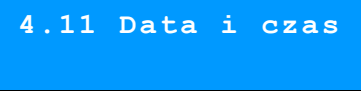
- 7 – numer i druga cyfra prefiksu zaprogramowanego formatu kodu.
- 44444 – pięć miejsc zarezerwowanych na kod towaru;
- 22222 – pięć miejsc zarezerwowanych na ilość/masę towaru;
- 9 – separator, w kodzie kreskowym cyfra na tej pozycji jest ignorowana i może być dowolna;

Data i czas

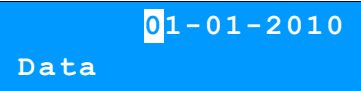

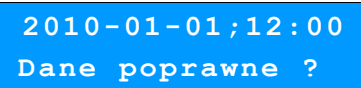







Po fiskalizacji Operator bez pomocy serwisu może zmieniać w urządzeniu czas maksymalnie o 1 godzinę.

	<i>Wykonywana czynność</i>	<i>Podgląd wyświetlacza</i>
1	Z menu kierownika wybierz klawiszami strzałek  /  pozycję „4 Programowanie kasy” i zatwierdź wybór przyciskiem  . Następnie wybierz pierwsze pole tego menu „4.11 Data i czas” i również zatwierdź klawiszem  .	 ↓ 
2	Używając klawiszy numerycznych należy wpisać żądane wartości, natomiast klawiszami  i  można zmieniać pozycję kursora. Wprowadzone zmiany czasu należy zatwierdzić klawiszem  .	 ↓ 
3	Na koniec kasa poprosi o potwierdzenie poprawności wprowadzonych przez nas danych. Zatwierdzamy klawiszem  .	

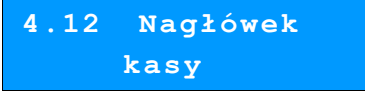

Programowanie nagłówka paragonu

Zaprogramowanie nagłówka paragonu jest jedną z podstawowych czynności, które należy wykonać przed przystąpieniem do rejestracji sprzedaży. W większości przypadków poprawnie zaprogramowany nagłówek paragonu zawiera nazwę firmy, adres, numer telefonu i ew. inne dane teleadresowe. Kasa Posnet Mobile HS EJ ma możliwość zaprogramowania nagłówka wielkości 10 linii zawierających po 40 znaków. Dostępne są również dwa rodzaje wielkości linii : o standardowej lub zwiększonej wysokości.

Procedura programowania



	<i>Wykonywana czynność</i>	<i>Podgląd wyświetlacza</i>
1	Z menu kierownika wybrać klawiszami strzałek  /  „4 Programowanie kasy” i zatwierdzić przyciskiem  . Analogicznie należy wybrać „4.12 Nagłówek kasy”.	  
2	Na ekranie kasa wyświetli pierwszą linię nagłówka, w której można wpisać dowolny tekst. Przejście w tryb edycji linii nastąpi po wciśnięciu .	
3	Zanim wpisujemy właściwy tekst linii możemy ustalić jej atrybuty : „Standardowa” - normalny rozmiar „Wysoka” - czcionka powiększona. Wyboru dokonujemy klawiszami  /  i potwierdzamy przyciskiem .	
4	Wprowadzamy treść linii nagłówka z klawiatury alfanumerycznej (maksymalnie 40 znaków) po czym potwierdzamy klawiszem .	

5

Po zatwierdzeniu pierwszej linii nagłówka przystępujemy analogicznie do edycji kolejnych. Klawiszami strzałek  /  wybieramy linię, którą chcemy edytować po czym zatwierdzamy klawiszem .

Linia 2 S

6

Po wprowadzeniu linii nagłówka, przechodzimy klawiszami  /  do ostatniej pozycji „Zapis nagłówka” i zatwierdzamy . Operacja zostanie potwierdzona stosownym wydrukiem.

Zapis nagłówka

Numer kasy

W przypadku gdy dysponujemy większą ilością kas, możliwe jest oznaczenie kasy numerem, w celu jej identyfikacji. Numer kasy jest drukowany w stopce paragonów fiskalnych.

Procedura programowania numeru kasy:

Wykonywana czynność

Podgląd wyświetlacza

1

Z **głównego menu kierownika** wybrać klawiszami strzałek  /  pozycję „4 Programowanie kasy” i zatwierdzić klawiszem . Analogicznie należy wybrać „4.13 Numer kasy”.

4 Programowanie
kasy4.13 Numer
kasy

2

Następnie wprowadzamy z klawiatury numer kasy i zatwierdzamy wartość klawiszem .

Numer kasy







1

Hasło kierownika

Funkcja umożliwia wprowadzenie i zmianę hasła kierownika. Po wprowadzeniu hasła kasa przy każdym uruchomieniu będzie wyświetlała Ekran Logowania i tym samym wymagała podania hasła. [\(Zobacz: Programowanie operatorów, str. 33\)](#)

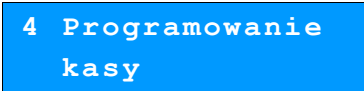

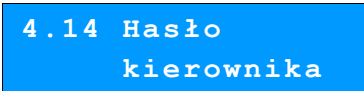







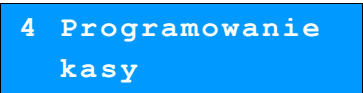

W tej opcji możemy zmienić hasło kierownika bez konieczności edytowania całego profilu głównego operatora **KIEROWNIK**.

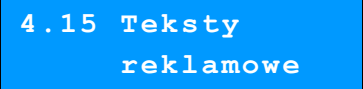
Procedura programowania numeru kasy:

	<i>Wykonywana czynność</i>	<i>Podgląd wyświetlacza</i>
1	<p>Z menu głównego kierownika wybrać klawiszami  /  „4 Programowanie kasy” i zatwierdzić klawiszem .</p> <p>Analogicznie należy wybrać „4.14 Hasło kierownika”.</p>	  
2	<p>Następnie należy wprowadzić z klawiatury nowe hasło i zatwierdzić klawiszem .</p>	







Teksty reklamowe

Kasa Posnet Mobile HS EJ umożliwia zdefiniowanie tekstu reklamowego drukowanego w stopce paragonów. Do dyspozycji dostępne są 3 linie po 40 znaków.

Wykonywana czynność	Podgląd wyświetlacza
1 Z menu głównego kierownika należy wybrać klawiszami strzałek  /  pozycję „ 4 Programowanie kasy ” po czym zatwierdzić klawiszem  . Analogicznie należy wybrać pozycję „ 4.15 Nagłówek kasy ”.	  
2 Klawiszami  /  wybieramy numer linii, którą chcemy edytować po czym wciskamy klawisz .	
3 Zanim wpisujemy właściwy tekst linii możemy ustalić jej atrybuty : <ul style="list-style-type: none">• "Standardowa" - normalny rozmiar,• „Wysoka” - czcionka powiększona. Wyboru dokonujemy klawiszami  /  i zatwierdzamy przyciskiem .	
4 Następnie z klawiatury alfanumerycznej wpisujemy pierwszą linię tekstu reklamowego (max. 40 znaków) i zatwierdzamy .	
5 Analogicznie wybieramy i edytujemy pozostałe linie tekstu reklamowego. Następnie klawiszami  /  wybieramy z listy ostatnią opcję „ Zapis linii reklamowych ” i zatwierdzamy przyciskiem .	

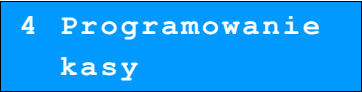
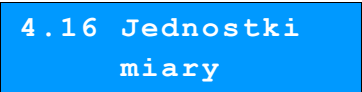
Jednostki miary

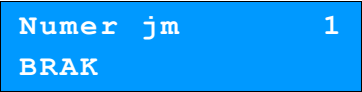
Kasa umożliwia zaprogramowanie 5 jednostek miary, które następnie można przyporządkować poszczególnym towarom.

	<i>Wykonywana czynność</i>	<i>Podgląd wyświetlacza</i>
1	Z głównego menu kierownika należy wybrać klawiszami strzałek  /  pozycję „ 4 Programowanie kasy ” i zatwierdzić wybór przyciskiem  . Analogicznie należy wybrać pozycję „ 4.16 Jednostki miary ”.	 ↓ 
2	Następnie należy wybrać klawiszami strzałek  /  numer jednostki miary, którą będziemy programować. Wybór zatwierdzamy przyciskiem  .	
3	Kolejnym krokiem jest wprowadzenie z klawiatury alfanumerycznej (max. 16 znaków) nazwy dla programowanej jednostki miary. Zatwierdzamy klawiszem  .	
4	Analogicznie wprowadzamy skrócona nazwę programowanej jednostki miary (max. 4 znaki).	
5	Na koniec ostatecznie zatwierdzamy zapis nowej jednostki miary klawiszem  .	

Opisy wypłat















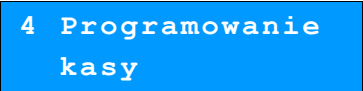
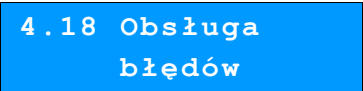

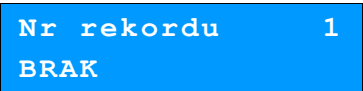

W kasie Posnet Mobile HS EJ możliwość przypisania 10 opisów będących tytułami wypłat realizowanych na kasie.

	<i>Wykonywana czynność</i>	<i>Podgląd wyświetlacza</i>
1	Z głównego menu kierownika należy wybrać klawiszami strzałek  /  pozycję „ 4 Programowanie kasy ” i zatwierdzić wybór przyciskiem  . Analogicznie wybieramy pozycję „ 4.17 Opisy wypłat ”.	 ↓ 
2	Następnie należy wybrać klawiszami strzałek  /  numer opisu, który będziemy programować. Wybór zatwierdzamy  .	
3	Kolejnym krokiem jest wprowadzenie z klawiatury alfanumerycznej żadanego opisu, po czym zatwierdzamy klawiszem  .	
4	Na koniec kasa prosi o ostateczne potwierdzenie zapisu klawiszem  .	

Został zaprogramowany nowy opis wypłaty.

Obsługa błędów

Kasa Posnet Mobile HS EJ umożliwia zdefiniowanie 10 własnych komunikatów i przypisanie ich do numerów błędów sygnalizowanych przez kasę. Możliwe też jest zdefiniowanie sposobu ich sygnalizacji.

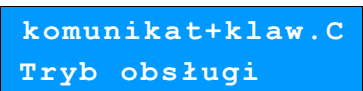
	Wykonywana czynność	Podgląd wyświetlacza
1	Z głównego menu kierownika należy wybrać klawiszami strzałek  /  pozycję „ 4 Programowanie kasy ” i zatwierdzić wybór przyciskiem  . Analogicznie wybrać pozycję „ 4.18 Obsługa błędów ” po czym zatwierdzić klawiszem  .	 ↓ 
2	Następnie należy wybrać klawiszami strzałek  /  numer wpisu, pod którym będziemy programować. Wybór zatwierdzamy  .	
3	Kolejnym krokiem jest podanie numeru komunikatu błędu, który będziemy chcieli opisać. Wyboru dokonujemy klawiszami  /  lub wpisujemy z klawiatury i potwierdzamy przyciskiem  .	
4	Następnie określamy w jaki sposób błąd będzie sygnalizowany: <ul style="list-style-type: none">• komunikat + klawisz C (klawisz  kasuje komunikat)• komunikat + czas (zniknie po  paru sekundach)• dźwięk Wyboru dokonujemy klawiszami  /  i potwierdzamy  .	

5

Kolejnym krokiem jest wprowadzenie z klawiatury alfanumerycznej treści komunikatu, po czym zatwierdzić klawiszem **razem**.

Treść komunikatu

6

Na koniec kasa prosi o ostateczne potwierdzenie zapisu klawiszem **razem**.

Zapisz
`RAZEM`

Kasowanie rekordów baz

Po zaprogramowaniu w kasie towarów, opakowań, rabatów itp. może zająć potrzeba usunięcia niektórych z wprowadzonych pozycji.

Na poniższym przykładzie przedstawiono procedurę kasowania rekordu bazy PLU, którą można analogicznie zastosować do pozostałych baz.

Kasowanie towaru z bazy PLU :

Wykonywana czynność

Podgląd wyświetlacza

1

Z menu kierownika wybierz klawiszami strzałek **▲** / **▼** pozycję „5 Kasowanie rekordów baz” i zatwierdź wybór przyciskiem **razem**. Następnie wybieramy pierwsze pole tego menu „5.1 Baza PLU”.

5 Kasowanie
rekordów baz



5.1 Baza PLU

2

Klawiszami strzałek: **▲** / **▼** wybieramy towar, który chcemy usunąć z bazy i zatwierdzamy .

Numer PLU 1
MLEKO

3

Kasa poprosi o ostateczne potwierdzenie kasowania, którego dokonujemy klawiszem **razem**. Dany towar został usunięty.

[1] MLEKO
Kasować PLU?



Kwoty w groszach

Za pomocą tej funkcji określa się, czy kwoty wprowadzane w trakcie sprzedaży wyrażone są w groszach, czy nie.

Wykonywana czynność

Podgląd wyświetlacza

1

Z menu kierownika wybierz klawiszami strzałek  /  pozycję „6 Konfiguracja”

i zatwierdź wybór przyciskiem .



Zatwierdzamy pierwszą pozycję tego menu „6.1 Kwoty w groszach”.

6 Konfiguracja



6.1 Kwoty
w groszach



2

Wyboru dokonujemy klawiszami  /  i potwierdzamy

Nie
Cena w groszach

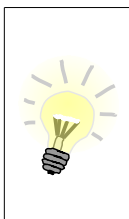
Przykład:



2 zł wyrażone w groszach, wymaga użycia w trakcie sprzedaży następującej kombinacji klawiszy:  2 +  0 +  0.

2,5 zł, które nie jest wyrażone w groszach, wymaga zaś, użycia w trakcie sprzedaży kombinacji klawiszy: + + .

Wyświetlacze

Poniżej zostały opisane funkcje, dzięki którym możliwe jest dostosowania parametrów wyświetlaczy do środowiska pracy oraz sposobu wykorzystania kasy.





Wyświetlacz klienta

	<i>Wykonywana czynność</i>	<i>Podgląd wyświetlacza</i>
1	<p>Z menu kierownika należy wybrać klawiszami strzałek  /  pozycję „6 Konfiguracja” i zatwierdzić wybór przyciskiem .</p> <p>Analogicznie wybieramy pozycję menu „6.2 Wyświetlacze”, a następnie zatwierdzamy klawiszem  pierwszą pozycję tego menu „6.2.1 Wyświetlacz klienta”.</p>	 ↓  ↓ 
2a	<p>Aby ustawić kontrast wyświetlacza klienta należy wybrać pierwszą pozycję menu „6.2.1.1 Kontrast wyświetlacza”. Następnie klawiszami strzałek  /  lub z klawiatury numerycznej należy ustawić żadaną wartość po czym zatwierdzić klawiszem . Efekt zmiany widoczny jest na bieżąco.</p>	 ↓ 
2b	<p>Aby ustawić jasność podświetlenia dla wyświetlacza klienta należy wybrać pozycję menu „6.2.1.2 Jasność wyświetlacza”. Następnie klawiszami strzałek  /  lub z klawiatury numerycznej należy ustawić żadaną wartość po czym zatwierdzić klawiszem . Efekt zmiany widoczny jest na bieżąco.</p>	 ↓ 

Wyświetlacz operatora

1

Wykonywana czynność

Z menu **kierownika** należy wybrać klawiszami strzałek  /  pozycję „**6 Konfiguracja**” i zatwierdzić wybór przyciskiem .
Analogicznie wybieramy pozycję menu „**6.2 Wyświetlacze**”, a następnie zatwierdzamy klawiszem  pierwszą pozycję tego menu „**6.2.2 Wyświetlacz operatora**”.

Podgląd wyświetlacza

6 Konfiguracja





6.2 Wyświetlacze



6.2.2 Wyświetlacz operatora

2a



Aby ustawić kontrast wyświetlacza operatora należy wybrać pierwszą pozycję menu „**6.2.2.1 Kontrast wyświetlacza**”. Następnie klawiszami strzałek  /  lub z klawiatury numerycznej należy ustawić żadaną wartość po czym zatwierdzić klawiszem . Efekt zmiany widoczny jest na bieżąco.

6.2.2.1 Kontrast wyświetlacza



8
Kontrast wyśw.

2b

Aby ustawić jasność podświetlenia dla wyświetlacza operatora należy wybrać pozycję menu „**6.2.2.2 Jasność wyświetlacza**”. Następnie klawiszami strzałek  /  lub z klawiatury numerycznej należy ustawić żadaną wartość po czym zatwierdzić klawiszem . Efekt zmiany widoczny jest na bieżąco.

6.2.2.2 Jasność wyświetlacza



8
Jasność podśw.

Zanik podświetlenia



Kasa ma możliwość wygaszania wyświetlaczy tylko przy pracy z baterią lub również przy

podłączonym zasilaniu.

Wykonywana czynność

Podgląd wyświetlacza

1

Z menu **Konfiguracji** należy wybrać klawiszami strzałek  /  pozycję menu „**6.2 Wyświetlacze**” po czym zatwierdzić wybór przyciskiem . Analogicznie wybrać pozycję „**6.2.3 Zanik podświetlenia**”.

6.2 Wyświetlacze



6.2.3 Zanik podświetlenia

2

Do wyboru są następujące opcje:

- Tylko z baterią
- Zawsze

Klawiszami  /  wybieramy żadaną wartość i zatwierdzamy klawiszem .

Tylko z baterią
Zanik podświetl.



Czas zaniku podświetlenia

Dzięki tej funkcji możliwe jest ustawienie po ilu sekundach ma zostać wygaszone podświetlenie.

Wykonywana czynność

Podgląd wyświetlacza

1



Z menu **Konfiguracji** należy wybrać klawiszami strzałek  /  pozycję menu „**6.2 Wyświetlacze**” po czym zatwierdzić wybór przyciskiem . Analogicznie wybrać pozycję „**6.2.4 Czas zaniku podświetlenia**”.

6.2 Wyświetlacze



6.2.4 Czas zaniku podśw.

2

Następnie należy wpisać z klawiatury żadaną wartość lub ustawić ją klawiszami  / , a następnie zatwierdzić klawiszem . Wartość „0” oznacza ciągłe podświetlenie.











100 (sek.)
Zanik podśw.

Wydruk

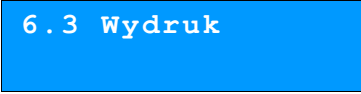
Czułość papieru

Funkcja umożliwia dostosowanie pracy mechanizmu drukującego kasy do papieru termicznego o różnych poziomach czułości. A – najwyższa czułość papieru, E – najniższa czułość.

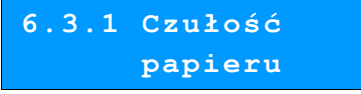
Zmiana ustawień czułości papieru to zmiana stopnia zaczernienia wydruku.

	<i>Wykonywana czynność</i>	<i>Podgląd wyświetlacza</i>
1	Z menu kierownika wybierz klawiszami strzałek  /  pozycję „6 Konfiguracja” i zatwierdź wybór przyciskiem  . Analogicznie wybieramy pole „6.3 Wydruk”.	 ↓ 
2	Pierwsza funkcja tego menu „6.3.1 Czułość papieru” pozwala na ustawienie jakości wydruku. Wartość (1-4) wprowadzamy z klawiatury lub ustawiamy klawiszami strzałek  /  po czym zatwierdzamy  .	 ↓ 









Papier termiczny niskiej jakości wymaga większego zużycia energii i jednocześnie skraca żywotność mechanizmu drukującego. Stosowanie wysokiej jakości materiałów eksploatacyjnych zalecanych przez Posnet ma zdecydowany wpływ na zwiększenie wydajności akumulatora kasy i jednocześnie mniej obciąża mechanizm drukujący.

Oszczędność papieru

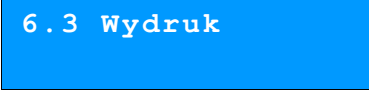
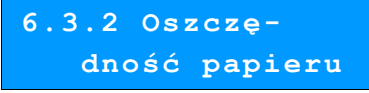







W trybie oszczędności papieru kasa drukuje nagłówek następnego paragonu zaraz po zakończeniu poprzedniego wydruku. Pozwala to zagospodarować miejsce między mechanizmem drukującym a

ząbkami do urywania papieru.

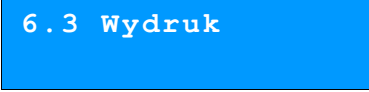
	<i>Wykonywana czynność</i>	<i>Podgląd wyświetlacza</i>
1	Klawiszami  /  wybieramy menu „6.3 Wydruk” i zatwierdzamy  . Podobnie wybieramy „6.3.2 Oszczędność papieru”.	 ↓ 
2	Wyboru dokonujemy klawiszami  /  i zatwierdzamy przyciskiem  .	







Tryb ekonomiczny

W trybie tym szybkość wydruku jest optymalnie dopasowana do zużycia energii.

	<i>Wykonywana czynność</i>	<i>Podgląd wyświetlacza</i>
1	Z menu konfiguracji należy wybrać klawiszami strzałek  /  pozycję „6.3 Wydruk” i zatwierdzamy  . Analogicznie wybieramy pozycję „6.3.2 Tryb ekonomiczny”.	 ↓ 
2	Klawiszami  /  ustawiamy żadaną wartość i zatwierdzamy przyciskiem  .	

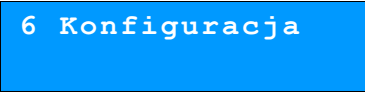





Dźwięki klawiatury

Funkcja umożliwia włączanie lub wyłączanie dźwięków klawiszy.

	<i>Wykonywana czynność</i>	<i>Podgląd wyświetlacza</i>
1	Z menu konfiguracji wybrać klawiszami strzałek  /  pozycję „ 6.4 Dźwięki klawiatury ” i zatwierdzić przyciskiem .	 ↓ 
2	Klawiszami  /  ustawiamy żadaną wartość i zatwierdzamy przyciskiem .	

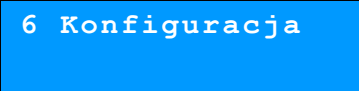
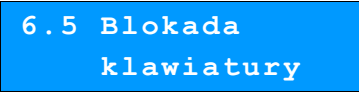
Blokada klawiatury

Funkcja umożliwia ustawienie po jakim czasie klawiatura zostanie automatycznie zablokowana.

	<i>Wykonywana czynność</i>	<i>Podgląd wyświetlacza</i>
1	Z menu konfiguracji wybrać klawiszami strzałek  /  pozycję „ 6.5 Blokada klawiatury ” i zatwierdzić przyciskiem .	 ↓ 
2	Należy wprowadzić z klawiatury żadaną wartość lub ustawić ją klawiszami  /  a następnie zatwierdzić przyciskiem . Wartość „0” oznacza, że klawiatura nie będzie blokowana automatycznie.	

Porty komunikacyjne

Funkcja ta pozwala określić jakie urządzenia peryferyjne mają być obsługiwane przez kasę na poszczególnych portach (skaner, waga, multiplexer, komputer). Pozwala również na określenie podstawowych parametrów transmisji.

Komputer

Konfigurowanie połączenia z komputerem rozpoczynamy od ustawień interfejsu.

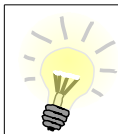



Parametry połączenia takie jak prędkość, bit danych, bit stop, parzystość, sterowanie przepływem muszą się zgadzać z ustawieniami połączenia w komputerze.

Konfiguracja interfejsu:

Wykonywana czynność

Podgląd wyświetlacza

1

Z menu **kierownika** należy wybrać klawiszami strzałek  /  pozycję „**6 Konfiguracja**”

i zatwierdzić wybór przyciskiem .

Analogicznie wybrać kolejne pozycje :
„**6.6 Porty komunikacyjne**”
„**6.6.1 Komputer**”
„**6.6.1.1 Interfejs**”

6 Konfiguracja



6.6 Porty komunikacyjne



6.6.1 Komputer





6.6.1.1 Interfejs

2

Kolejnym krokiem jest ustawienie portu, do którego podłączymy kabel do komunikacji z komputerem:

- USB
- COM 1
- Brak (bez komunikacji z PC)



Wyboru dokonujemy klawiszami  / 

i zatwierdzamy przyciskiem 

COM 1
Wyb. interfejs

3

Następnie określamy prędkość transmisji danych.

Wyboru dokonujemy klawiszami  / 

i zatwierdzamy przyciskiem 

9600
Prędkość



4

Kolejny parametr określa bit stop transmisji. Zalecane jest pozostawienie tego parametru bez zmian. Potwierdzamy klawiszem .

1
Bit stop

5

Następnie istnieje możliwość ustawienia korekcji błędów poprzez parzystość lub nieparzystość.



Wyboru dokonujemy klawiszami  / 

i zatwierdzamy przyciskiem 

Brak
Parzystość

6

Ostatnim krokiem jest ustawienie sterowania przepływem danych. Możliwe jest wyłączenie tej funkcji, lub uruchomienie sterowania przepływem XON/XOFF, lub RTS/CTS.

Wyboru dokonujemy klawiszami  / 

i zatwierdzamy przyciskiem 

Brak
Sterow. przepł.



Po konfiguracji interfejsu należy wybrać pole menu „6.6.1.2 Strona kodowa”, które umożliwi ustawienie strony kodowej znaków, jaka będzie używana przy transmisji z komputerem. Dostępne są następujące standardy: WINDOWS 1250, MAZOVIA, LATIN 2.

7

Wyboru dokonujemy klawiszami



i zatwierdzamy przyciskiem



6.6.1.2 Strona
kodowa



WINDOWS 1250
Strona kodowa

Funkcja **logowania zdalnego** służy do zabezpieczenia transmisji hasłem. Jeżeli jest ona aktywna podczas połączenia komputera z kasą musi nastąpić weryfikacja wprowadzonego wcześniej hasła. W przeciwnym wypadku kasa nie zezwoli na transmisję danych z podłączonym komputerem.

8

Aby aktywować tą funkcję należy w menu „6.6.1.3 Logowanie zdalne” ustawić wartość funkcji na „Tak”.

Wyboru dokonujemy klawiszami



i zatwierdzamy klawiszem **razem**. Następnie wprowadzamy z klawiatury hasło logowania i potwierdzamy całą operację klawiszem

6.6.1.3 Logowa-
nie zdalne



Tak
Zdalne logowanie



Hasło logowania



UWAGA!

Niektóre programy nie posiadają obsługi hasła podczas transmisji z kasą. W takim wypadku należy nie aktywować funkcji „Logowanie zdalne”.



Port COM 1

Poniżej przedstawiono w jaki sposób można skonfigurować połączenie kasy z urządzeniami zewnętrznymi takimi jak : skaner lub waga.

Wykonywana czynność

Podgląd wyświetlacza

1



Z menu **konfiguracji** wybrać klawiszami strzałek  /  pozycję „6.6 Porty komunikacyjne” i zatwierdzić .

6 Konfiguracja



6.6 Porty
komunikacyjne

2

Następnie klawiszami  /  wybierać port, do którego ma zostać podłączone urządzenie zewnętrzne.

Wybór potwierdzić klawiszem .

6.6.2 COM1



Jeżeli do portu COM1 przypisana jest komunikacja z komputerem, to kasa zaprotestuje odpowiednim komunikatem.

Port zajęty
przez komputer



Aby ten problem się nie pojawiał zmień ustawienia połączenia z komputerem, lub podłącz urządzenie zewnętrzne do innego portu.

3

Kolejnym krokiem jest wybór właściwego urządzenia, które będzie obsługiwane:

- Skaner
- Waga

Wartość „Brak” oznacza, że port jest wolny np. do połączenia z komputerem.

Wyboru dokonujemy klawiszami  / 

i zatwierdzamy przyciskiem .

Skaner
Urządzenie



4

Następnie wprowadzamy z klawiatury nazwę urządzenia i zatwierdzamy .

Waga 1
Nazwa urządzenia

5

Kolejne kroki pozwalają skonfigurować parametry połączenia takie jak : prędkość, bit stop, parzystość oraz sterowanie przepływem.

Odpowiednie wartości ustawiamy za pomocą klawiszy  /  i zatwierdzamy .

(procedura analogiczna do połączenia z komputerem)

[Zobacz: Porty komunikacyjne str. 67](#)

9600
Prędkość



8
Bit danych



...



Ważne jest, aby parametry transmisji były zgodne z parametrami urządzenia (sprawdź w instrukcji obsługi danego urządzenia).



Parking

Funkcja ta pozwala na skonfigurowanie pracy w trybie parkingowym.

Wykonywana czynność



Podgląd wyświetlacza

1



Z menu kierownika wybierz klawiszami strzałek  /  pozycję „6 Konfiguracja” i zatwierdź wybór przyciskiem . Analogicznie wybierz pole „6.7 Parking”.

6.7 Parking

2a

Aby aktywować parking należy wybrać pierwszą pozycję menu „6.7.1 Aktywacja parkingu”. Następnie klawiszami strzałek  /  wybieramy wartość „Tak” po czym zatwierdzamy klawiszem .

6.7.1 Aktywacja parkingu

Na koniec należy wybrać towar z bazy PLU przyporządkowany do sprzedaży parkingowej. Towar należy wybrać podając jego numer lub przeglądając bazę wg numerów klawiszami strzałek  / . Wybrany towar powinien mieć zaprogramowaną cenę otwartą. W przeciwnym wypadku praca nie będzie możliwa.



Nie
Obsługa parkingu

Numer PLU 1
PARKING

2b

Kolejna pozycja menu „6.7.2 Cennik parkingu” umożliwi zaprogramowanie reguł obliczania ceny za parkowanie, dla paragonów liczonych wg czasu parkowania.

6.7.2 Cennik parkingu

Po zatwierdzeniu  należy określić typ pozycji cennika. Klawiszami  /  można zmieniać typ pozycji.

Zwykła
1 Typ pozycji

Typ **zwykły** oznacza pozycję cennika uwzględnianą tylko raz przy rozliczaniu paragonu. Jeżeli zostanie określony typ „ostatnia”, wówczas będzie ona dotyczyła każdego rozpoczętego okresu parkowania.

0
Czas w minutach

Typ należy zatwierdzić klawiszem .

Następnie należy określić czas (okres) jakiego dotyczy pozycja cennika. Po wpisaniu wartości należy zatwierdzić klawiszem .

0,00
Cena

Po wpisaniu wartości kasa zapisze pozycję i umożliwi programowanie kolejnej pozycji. Dla ułatwienia obsługi w pierwszej linii

wyświetlany jest numer programowanej pozycji cennika. Programowanie kończy się po określeniu parametrów pozycji, z typem „ostatnia”.
Cennik może zawierać maksymalnie 5 pozycji.



Zwykła
2 Typ pozycji

Przykład



Załóżmy, że zaprogramowano następujący cennik zawierający 3 pozycje

Numer pozycji	Typ	Czas	Cena (okres)
1	Zwykła	30 minut	1,00 PLN
2	Zwykła	30minut	1,00 PLN
3	Ostatnia	60minut	1,50 PLN

Działanie cennika jest następujące.

Za pierwsze pół godziny kasa naliczy opłatę 1,00 złoty. Za kolejne pół – również 1,00 złoty. Zatem pierwsza godzina będzie kosztowała 2,00 złote. Natomiast każda kolejna rozpoczęta godzina będzie liczona wg trzeciej pozycji cennika i będzie kosztować 1,50 złotego. Zatem za parkowanie np. półtorej godziny opłata wg cennika wyniesie 3,50 złotego.

2c

Parametr określa, czy w trakcie sprzedaży operator będzie mógł modyfikować cenę wyliczoną z cennika. Należy określić ustawienie korzystając z klawiszy  /  po czym zatwierdzić klawiszem .



6.7.3 Cena
sztywna



Tak
Cena sztywna

2d

Ustawienie określa czy w trybie sprzedaży parkingowej operator będzie mógł wystawiać paragony z ręki oraz paragony wg czasu. Jeżeli parametr zostanie ustawiony na nie, wówczas paragon będzie można wystawić jedynie do istniejącego kwitu parkingowego.

Wyboru dokonujemy klawiszami  /  i zatwierdzamy klawiszem .

6.7.4 Paragony
z ręki





Nie
Paragony z ręki

Tryby sprzedaży

Funkcja ta pozwala na skonfigurowanie domyślnego trybu pracy kasy, oraz możliwości przełączanie trybów sprzedaży i parkingu.



Dostępne są następujące tryby pracy :

- **Standardowy** – sprzedaż odbywa się przez wybór towaru, ilości, ewentualnego rabatu itd.
- **Sprzedaż szybka** – jeżeli pod klawiszami skrótu mamy zaprogramowaną szybką sprzedaż, to w trybie tym do wywołania danego klawisza skrótu nie musimy wykorzystywać dodatkowo klawisza . Wystarczy samo naciśnięcie danego klawisza  - .
- **Obsługa parkingu** – w tym trybie aktywne są funkcje z wiązane parkingiem, jak np. drukowanie kwitów parkingowych.

Wykonywana czynność

Podgląd wyświetlacza

1



Z **menu kierownika** wybierz klawiszami strzałek  /  pozycję „6 Konfiguracja” i zatwierdź wybór przyciskiem  .
Analogicznie wybierz „6.8 Tryb sprzedaży”.

6 Konfiguracja



6.8 Tryb
sprzedaży

2a

Pierwsza pozycja tego menu pozwala ustawić w jakim trybie domyślnie będzie pracowała kasa. Klawiszami strzałek  /  wybieramy jeden z 3 dostępnych trybów:
Standardowy
Sprzedaż szybka
Obsługa parkingu
Wybór zatwierdzamy klawiszem  .

6.8.1 Tryb
domyślny



Standardowy
Sposób pracy

2b

Druga pozycja menu określa możliwość zmiany trybu podczas pracy operatora.

Aby taka zmiana była możliwa należy, klawiszami strzałek  /  zmienić wartość na „Tak” i zatwierdzić klawiszem  .











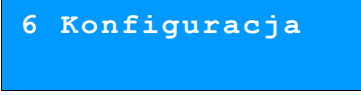
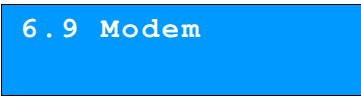
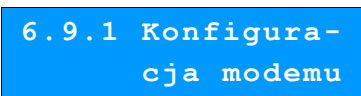

6.8.2 Zmiana
trybu



Tak
Zmiana trybu

Modem

Funkcja ta pozwala na skonfigurowanie pracy z podłączonym zewnętrznym modemem.

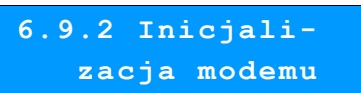
	Wykonywana czynność	Podgląd wyświetlacza
1	<p>Z menu kierownika wybierz klawiszami strzałek  /  pozycję „6 Konfiguracja” i zatwierdź wybór przyciskiem .</p> <p>Analogicznie wybierz pozycję „6.9 Modem”, a następnie „6.9.1 Konfiguracja modemu”.</p>	 ↓  ↓ 
2	<p>Jeżeli modem jest podłączony do kasy, zmieniamy klawiszami  /  wartość tego pola na „Tak” i potwierdzamy .</p>	
3	<p>Kolejne 2 parametry ustawiamy w zależności od typu modemu oraz rodzaju połączenia jakie kasa ma tworzyć za pośrednictwem tego urządzenia. Odpowiednie wartości wpisujemy z klawiatury a następnie potwierdzamy klawiszem .</p>	 ↓ 
4	<p>Aby zainicjalizować modem wybieramy z menu „6.9 Modem” pozycję „6.9.2 Inicjalizacja modemu” i potwierdzamy klawiszem .</p>	 ↓ 









Numer kasy

Zmiany numeru kasy można dokonać również z menu „**6 Konfiguracja**”. Procedura ta jest analogiczna do opisanej w rozdziale [Numer kasy str. 53](#).

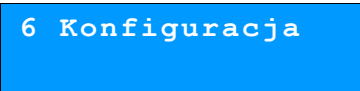
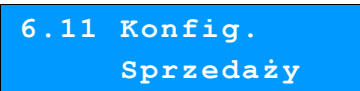
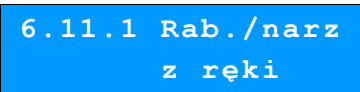
Konfiguracja sprzedaży



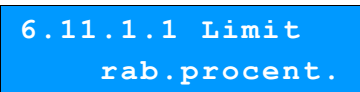





Rabaty / narzuty z ręki

Funkcje tego menu pozwalają wyznaczyć granice maksymalnych rabatów i narzutów udzielanych „z ręki”. Można też określić, czy te rabaty / narzuty mogą być łączone z innymi rabatami / narzutami (np. Zaprogramowanymi w bazie).

	Wykonywana czynność	Podgląd wyświetlacza
1	<p>Z menu kierownika wybierz klawiszami strzałek  /  pozycję „6 Konfiguracja” i zatwierdź wybór przyciskiem .</p> <p>Analogicznie należy wybrać pozycję „6.11 Konfiguracja sprzedaży”, a następnie „6.11.1 Rabaty / narzuty z ręki”.</p>	 ↓  ↓ 
2	<p>Pierwsza opcja tego menu, pozwala na określenie limitu rabatu procentowego udzielanego „z ręki”. Żadaną wartość wpisujemy z klawiatury lub ustawiamy za pomocą klawiszy  /  lub po czym potwierdzamy przyciskiem  „razem”.</p>	 ↓ 

Płatność gotówką

Funkcja ta pozwala określić, czy podczas płatności gotówką w zakończeniu paragonu kasa będzie wymagała od operatora wprowadzenia wartości wpłaty dokonanej przez klienta w celu automatycznego wyliczenia reszty. Skonfigurowanie tej funkcji na TAK pozwala uniknąć błędów obrachunkowych.

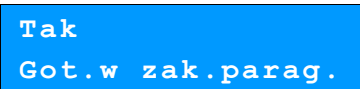
	<i>Wykonywana czynność</i>	<i>Podgląd wyświetlacza</i>
1	Z menu „6 Konfiguracja” należy wybrać klawiszami strzałek  /  pozycję „6.11 Konfiguracja sprzedaży” i zatwierdzić wybór przyciskiem  . Analogicznie wybrać pozycję „6.11.2 Płatność gotówką”.	 ↓ 
2	Wyboru dokonujemy klawiszami  /  i zatwierdzamy przyciskiem  .	

Sprawdzanie ceny

Funkcja ta określa czy w trybie sprzedaży będzie możliwe sprawdzanie ceny towaru.

Uaktywnienie tej funkcji umożliwi sprawdzanie ceny na stanowisku sprzedaży, przez co nie jest wymagane instalowanie dodatkowych urządzeń typu PRICE CHECKER (weryfikator cen) na hali sklepowej.

	<i>Wykonywana czynność</i>	<i>Podgląd wyświetlacza</i>
1	Z menu „6 Konfiguracja” wybierz klawiszami  /  „6.11 Konfiguracja sprzedaży” i zatwierdź przyciskiem  . Analogicznie wybierz pozycję „6.11.3 Płatność gotówką”.	 ↓ 
2	Wyboru dokonujemy klawiszami  /  i zatwierdzamy klawiszem  .	

Kontrola stanu kasy

Włączenie tej funkcji powoduje, że kasa kontroluje stan kasy nie pozwalając wypłacić lub wydać reszty, jeżeli wartość reszty jest wyższa niż stan kasy. Kontrola ta odbywa się dla każdej formy płatności osobno (również dla walut). Funkcja ta jest niezwykle przydatna w sklepach, gdzie każdy kasjer zawsze rozlicza się z zawartości szuflady na koniec zmiany.

	<i>Wykonywana czynność</i>	<i>Podgląd wyświetlacza</i>
1	<p>Z menu „6 Konfiguracja” należy wybrać klawiszami strzałek  /  pozycję „6.11 Konfiguracja sprzedaży” i zatwierdzić wybór przyciskiem .</p> <p>Analogicznie wybrać pole „6.11.4 Kontrola stanu kasy”.</p>	<p>6.11 Konfig. sprzedaży</p> <p>↓</p> <p>6.11.4 Kontrola stanu kasy</p>
2	<p>Wyboru dokonujemy klawiszami  /  i zatwierdzamy klawiszem .</p>	<p>Nie Kontr.stanu kasy</p>

Klawisz kod

Funkcja ta określa w jaki sposób kasa będzie szukać towarów podczas sprzedaży, w przypadku wprowadzania ich numerów z klawiatury. Dostępne są ustawienia:









- kod + nr PLU - towar jest wyszukiwany po kodzie kreskowym, lub po numerze PLU;
- kod - towar jest wyszukiwany po kodzie kreskowym;
- nr PLU - towar jest wyszukiwany po numerze PLU.

	<i>Wykonywana czynność</i>	<i>Podgląd wyświetlacza</i>
1	<p>Z menu „6 Konfiguracja” należy wybrać klawiszami strzałek  /  pozycję „6.11 Konfiguracja sprzedaży” i zatwierdzić wybór przyciskiem .</p> <p>Analogicznie wybrać „6.11.5 Klawisz kod”.</p>	<p>6.11 Konfig. Sprzedaży</p> <p>↓</p> <p>6.11.5 Klawisz kod</p>
2	<p>Wyboru dokonujemy klawiszami  /  i zatwierdzamy klawiszem .</p>	<p>Kod + nr PLU Funkcja klaw.KOD</p>

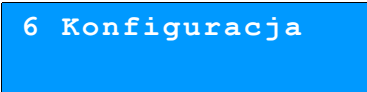
Konfiguracja funkcji

Grupy towarowe

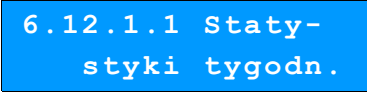
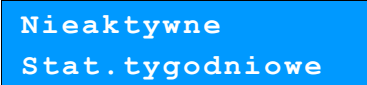

Funkcja ta aktywuje statystyki grup towarowych. Dostępne są statystyki roczne i tygodniowe.

	<i>Wykonywana czynność</i>	<i>Podgląd wyświetlacza</i>
1	<p>Z menu kierownika wybierz klawiszami  /  pozycję „6 Konfiguracja” i zatwierdź wybór przyciskiem  .</p> <p>Analogicznie wybierz „6.12 Konfiguracja funkcji” oraz „6.12.1 Grupy towarowe”.</p>	 ↓  ↓ 
2	<p>Pierwsza opcja odpowiada za aktywowanie statystyk tygodniowych. Zmiany statusu na „Aktywne” dokonujemy klawiszami  /  i zatwierdzamy przyciskiem  .</p>	 ↓ 

Analogicznie postępujemy w przypadku statystyk rocznych – opcja „6.12.1.2 Statystyki roczne”.

Czas wylogowania

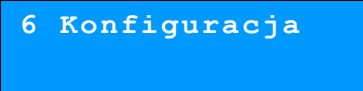
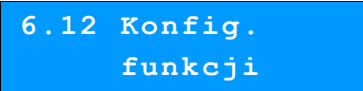
Ustawienie to określa po jakim czasie od ostatniej operacji kasjer zostanie automatycznie wylogowany z kasy. Zero oznacza, że funkcja jest nieaktywna (bez automatycznego wylogowania kasjera).

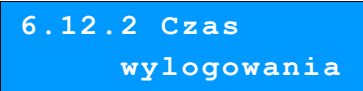
	<i>Wykonywana czynność</i>	<i>Podgląd wyświetlacza</i>
1	<p>Z menu kierownika wybierz klawiszami strzałek  /  pozycję „6 Konfiguracja” i zatwierdź wybór przyciskiem .</p> <p>Podobnie wybierz pozycję „6.12 Konfiguracja funkcji” oraz „6.12.2 Czas wylogowania”.</p>	    
2	<p>Żadaną wartość (w minutach) wpisujemy z klawiatury lub ustawiamy za pomocą klawiszy / po czym potwierdzamy .</p>	

Czas wyłączenia

Ustawienie to określa po jakim czasie od ostatniej operacji kasa wyłączy się

Czas wyłączenia kasy określany jest w minutach i zawiera się w przedziale od 0 do 180. Zero oznacza, że funkcja jest nieaktywna (kasa nie wyłączy się automatycznie po odejściu kasjera).

Zmianę czasu wyłączenia ustawiamy analogicznie do czasu wylogowania ([zobacz poprzedni podrozdział](#)), wybierając opcję „6.12.3 Czas wyłączenia”.

Deklaracja stanu kasy

W kasie Posnet Mobile HS EJ możemy ustawić „wymuszenie” deklaracji stanu kasy kasjera przy pierwszym logowaniu.



Jeśli parametr „**Deklaracja stanu**” ustawimy na **TAK** przy logowaniu, przy zerowych statystykach kasjera następuje odpytanie o wszystkie gotówkowe formy płatności. Kasa żąda od kasjera wprowadzenia po kolei wszystkich gotówkowych form płatności, rezygnacja z wprowadzenia danej formy traktowana jest jako wprowadzenie 0,00. Wprowadzenie niezerowej wartości powoduje:

- niezerowe statystyki kasjera,
- ustawienie stanu kasy dla danego kasjera dla danej formy płatności,
- niezerowe statystyki danej formy płatności,
- zwiększenie obrotu w danej formie płatności.

Po deklaracji stanu kasy przez kasjera następuje odpowiedni wydruk. Zawiera on zadeklarowane sumy dla każdej gotówkowej formy płatności.

Zmiana – wyloguj

Parametr określa czy po wykonaniu raportu zmianowego (zerującego), kasa automatycznie wyloguje kasjera.

Wykonywana czynność

Podgląd wyświetlacza

1

Z menu kierownika wybierz klawiszami strzałek  /  pozycję „6 Konfiguracja” i zatwierdź wybór przyciskiem .

Analogicznie wybierz pole „6.12 Konfiguracja funkcji” oraz „6.12.5 Zmiana - wyloguj”.

6 Konfiguracja





6.12 Konfig.
funkcji



6.12.5 Zmiana
-wyloguj

2

Wyboru dokonujemy klawiszami  /  i zatwierdzamy klawiszem .

Nie
Zmiana - wyloguj



Stan akumulatora

W kasie Mobile HS EJ istnieje możliwość ustawienia progów, przy których pojawią się komunikaty ostrzegające o niskim poziomie naładowania akumulatora.

Wykonywana czynność

Podgląd wyświetlacza

1

Z menu kierownika wybierz klawiszami strzałek  /  pozycję „6 Konfiguracja” i zatwierdź wybór przyciskiem .

Analogicznie wybierz pole „6.12 Konfiguracja funkcji” oraz „6.12.5 Zmiana - wyloguj”.

6 Konfiguracja



6.14 Stan
akumulatora

2a

Z menu **Stan akumulatora** należy wybrać pozycję „6.14.2 Poziom ostrzegawczy” i zatwierdzić klawiszem **razem**.

Następnie za pomocą klawiszy **+ / -** lub wpisując z klawiatury numerycznej podać ostrzegawczy stan naładowania akumulatora.

Wprowadzoną wartość zatwierdzić klawiszem **razem**.95

6.14.1 Poziom ostrzegawczy



28%
Poziom ostrzeg.

2b

Z menu **Stan akumulatora** należy wybrać pozycję „6.14.2 Poziom ostrzegawczy” i zatwierdzić klawiszem **razem**.

Następnie za pomocą klawiszy **+ / -** lub wpisując z klawiatury numerycznej podać krytyczny stan naładowania akumulatora.

Wprowadzoną wartość zatwierdzić klawiszem **razem**.95

6.14.2 Poziom krytyczny



9%
Poziom krytyczny

W każdym momencie istnieje możliwość przywrócenia wartości domyślnych ustawień stanów rozładowań akumulatora.

Z menu **Stan akumulatora** należy wybrać „6.14.3 Wartości domyślne” i zatwierdzić klawiszem **razem**.

Po pojawieniu się komunikatu z pytaniem, należy potwierdzić chęć przywrócenia wartości domyślnych klawiszem **razem**.

6.14.3 Wartości domyślne



Przywrócić wartości

domyślne?

ZMIANA WALUTY EWIDENCYJNEJ

Waluta ewidencyjna – Eurofiskalizacja

Kasa Posnet Mobile HS EJ umożliwia zmianę waluty ewidencyjnej (tj. waluta, w której rejestrowane są obroty w pamięci fiskalnej).





Walutę ewidencyjną można zmienić wyłącznie po raporcie dobowym, a przed wydrukiem dokumentu fiskalnego – paragonu. Można ją zmieniać tyle razy ile jest dostępnych raportów dobowych.

1. Użytkownik może sprawdzić, jaka jest aktualna waluta ewidencyjna urządzenia poprzez wywołanie w menu konfiguracji kasy opcji:

Wykonywana czynność

Podgląd wyświetlacza

1

Z menu głównego kierownika wybrać klawiszami  /  „6 Konfiguracja” i zatwierdzić przyciskiem .
Następnie wybrać „6.13 Waluta ewidencyjna” i zatwierdzić klawiszem .

6 Konfiguracja



6.13 Waluta
ewidencyjna

2

Po wybraniu pierwszej pozycji „6.13.1 Waluta aktualna” na wyświetlaczu otrzymamy informację o obecnej walucie ewidencyjnej.

6.13.1 Waluta
aktualna



PLN
Aktualna waluta







Na raportach dobowych i okresowych w odpowiedniej sekcji drukowany jest również napis określający jaka jest aktualna waluta ewidencyjna urządzenia.

Zmiana waluty ewidencyjnej

Walutę ewidencyjną można zmienić wyłącznie po raporcie dobowym a przed wydrukiem jakiegokolwiek innego dokumentu fiskalnego

Zmiana waluty ewidencyjnej jest zapisywana do pamięci fiskalnej i potwierdzana odpowiednim wydrukiem.

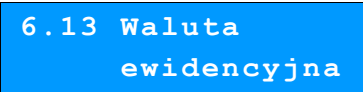
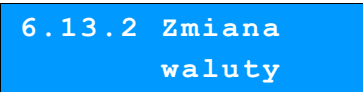
Zmiana waluty:

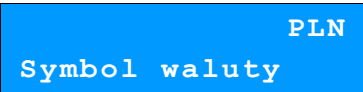
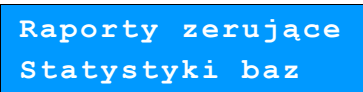
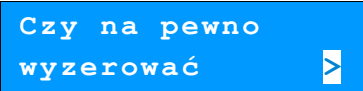
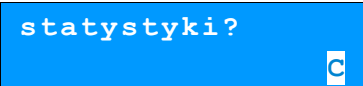
	<i>Wykonywana czynność</i>	<i>Podgląd wyświetlacza</i>
1	W menu „6.13 Waluta ewidencyjna” należy wybrać klawiszami strzałek  /  pozycję „6.13.2 Zmiana waluty” po czym potwierdzamy przyciskiem .	 ↓ 
2	Kasujemy poprzednią wartość klawiszem  , a następnie wprowadzamy z klawiatury symbol nowej waluty, po czym zatwierdzamy .	
3	Mamy możliwość wydrukowania raportów zerujących ze statystyk baz, lub tylko wyzerować statystyki. Wyboru dokonujemy klawiszami / .	
4	W przypadku zerowania bez raportów, urządzenie poprosi o potwierdzenie zerowania, które wykonujemy klawiszem .	 



5

Kolejnym krokiem jest ustawienie przelicznika, który wpisujemy z klawiatury i potwierdzamy przyciskiem **razem**.

4,11111
Przel.: 1 EUR =

6



Zmiana może być wprowadzona „**Teraz**” lub „**Później**”, w ściśle określonym przez nas terminie.

Wyboru dokonujemy klawiszami  /  i zatwierdzamy przyciskiem **razem**.

Teraz
Zmiana waluty

7

Jeżeli wybierzemy opcję „**Później**”, kasa poprosi dodatkowo o podanie żądanej daty i godziny operacji.

Wartości możemy wprowadzić z klawiatury numerycznej  **0**  **9** lub klawiszami strzałek



06-06-2010
Data



22:30
Godzina

8

Na koniec zatwierdzamy zmianę przepisując wyświetlony na ekranie kod i potwierdzamy klawiszem **razem**.

123456
Przepisz 123456



Jeśli w zaprogramowanym przez Użytkownika czasie automatycznej zmiany waluty ewidencyjnej totalizery będą niezerowe kasa automatycznie wykona raport dobowy, a następnie dokona zmiany waluty. Każda zmiana waluty ewidencyjnej jest zapisywana do pamięci fiskalnej i potwierdzana odpowiednim wydrukiem.

Przeliczanie

Aktywowanie funkcji oraz ustawienie przelicznika powoduje wydruk bezpośrednio po paragonie informacji dotyczącej kursu przeliczeniowego waluty ewidencyjnej na inną dowolnie zaprogramowaną walutę oraz wartości do zapłaty z paragonu w tej walucie.

	<i>Wykonywana czynność</i>	<i>Podgląd wyświetlacza</i>
1	W menu „ 6.13 Waluta ewidencyjna ” należy wybrać klawiszami strzałek / pozycję „ 6.13.3 Przeliczenie ” i potwierdzić .	
2	Za pomocą klawiszy strzałek / ustawiamy żądany status funkcji przeliczenia („ Włączone ” / „ Wyłączone ”), po czym zatwierdzamy przyciskiem	
3	Wówczas kasa poprosi o podanie nowego symbolu waluty na którą ma nastąpić przeliczenie. Kasujemy poprzednią wartość klawiszem , a następnie wprowadzamy z klawiatury symbol nowej waluty, po czym zatwierdzamy przyciskiem .	
4	Za pomocą klawiszy / wybieramy sposób przeliczenia (z jakiej waluty nastąpi przeliczenie na inną). Wybór potwierdzamy przyciskiem .	 
5	Wpisujemy wartość przelicznika z klawiatury i zatwierdzamy ostatecznie przyciskiem .	

Przeliczenie waluty zostało ustawione.

Wyłączenie zmiany waluty





Funkcja pozwala na anulowanie zaprogramowanej zmiany waluty z datą przyszłą (w funkcji „Zmiana waluty” – opcja „Później”)

	<i>Wykonywana czynność</i>	<i>Podgląd wyświetlacza</i>
1	Z menu „6.14 Waluta ewidencyjna” wybieramy opcję „6.14.4 Wyłączenie zmiany waluty”.	
2	Aby móc anulować automatyczną zmianę waluty przepisujemy wyświetlony na ekranie kod i potwierdzamy klawiszem .	
3	Na koniec poprosi o potwierdzenie, którego dokonujemy klawiszem .	

Automatyczna zmiana waluty została anulowana.



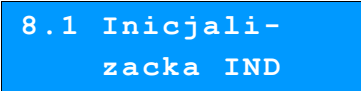

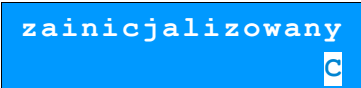

Inicjalizacja nośnika kopii elektronicznej

Funkcja powoduje zainicjalizowanie nośnika kopii elektronicznej jeżeli nie został on jeszcze zainicjalizowany. Operacja ta jest niezbędna na przykład w sytuacji zapelnienia lub zamknięcia poprzedniego nośnika kopii elektronicznej.

	<i>Wykonywana czynność</i>	<i>Podgląd wyświetlacza</i>
1	Z menu kierownika należy wybrać klawiszami /  pozycję „8 Kopia elektroniczna” po czym zatwierdzić wybór przyciskiem  . Analogicznie wybrać „8.1 Inicjalizacja IND”.	 ↓ 
2	Kasa wyświetli komunikat potwierdzający prawidłowo wykonaną operację.	 

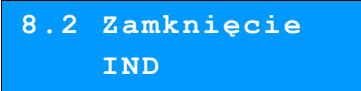
Zamknięcie nośnika KE

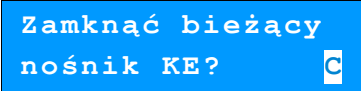
Opcja umożliwiająca wymuszenie zamknięcia nośnika KE (poza sytuacją, kiedy jest on zamykany automatycznie z powodu braku miejsca do przepisania zawartości pamięci podręcznej).

	<i>Wykonywana czynność</i>	<i>Podgląd wyświetlacza</i>
1	Z menu kierownika należy wybrać klawiszami /  pozycję „8 Kopia elektroniczna” po czym zatwierdzić wybór przyciskiem  . Analogicznie wybrać „8.2 Zamknięcie IND”.	 ↓ 
2	Kasa poprosi o potwierdzenie wykonania operacji. Zamknięcie nośnika można anulować klawiszem  .	
3	Po zatwierdzeniu klawiszem  kasa poprosi jeszcze o przepisanie krótkiego kodu w celu ostatecznego zatwierdzenia operacji.	



Zawartość IND

Ta opcja służy do sprawdzenia zawartości nośnika kopii elektronicznej.

	<i>Wykonywana czynność</i>	<i>Podgląd wyświetlacza</i>
1	Z menu kierownika należy wybrać klawiszami /  pozycję „ 8 Kopia elektroniczna ” po czym zatwierdzić wybór przyciskiem  . Analogicznie wybrać „ 8.3 Zawartość IND ”.	 ↓ 
2	Upewnij się, że karta micro SD znajduje się gnieździe po czym potwierdź klawiszem  wejście do menu „ Zawartość IND ”.	

Weryfikacja IND

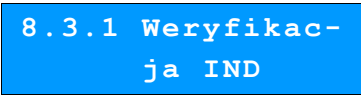
Funkcja weryfikująca poprawność formatu informatycznego nośnika danych.

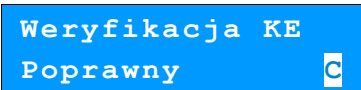
	<i>Wykonywana czynność</i>	<i>Podgląd wyświetlacza</i>
1	W menu „ 8.3 Zawartość IND ” za pomocą klawisza  wybierz pierwszą pozycję „ 8.3.1 Weryfikacja IND ”.	
2	Kasa wyświetli informację o stanie nośnika kopii elektronicznej. Komunikat należy skasować klawiszem  .	

Kopie wydruków

Funkcja służy do generowania wydruków historycznych z kopii elektronicznej.

	<i>Wykonywana czynność</i>	<i>Podgląd wyświetlacza</i>
1	<p>W menu „8.3 Zawartość IND” za pomocą klawiszy strzałek  /  wybierz pozycję „8.3.2 Kopie wydruków” a następnie zatwierdź klawiszem .</p>	
2	<p>Następnie należy ustalić z jakiego okresu mają być wydrukowane kopie dokumentów. W tym celu należy podać datę początkową i datę końcową zakresu. Odpowiednie wartości wprowadzamy z klawiatury numerycznej lub za pomocą klawiszy  /  i zatwierdzamy przyciskiem .</p>	
3	<p>Kolejnym krokiem jest określenie jakiego rodzaju dokumenty chcemy wydrukować. Do dyspozycji mamy poniższe kategorie:</p> <ul style="list-style-type: none">• Paragony• Wydruki niefiskalne• Raporty dobowe• Paragony anulowane• Wszystkie <p>Wyboru dokonujemy klawiszami  /  po czym zatwierdzamy klawiszem .</p>	
4	<p>Następnie należy podać zakres numerów dokumentów, z którego będą drukowane kopie dokumentów. W tym celu ustawiamy kolejno Numer początkowy oraz Numer końcowy klawiszami  /  lub wpisując żądane wartości z klawiatury numerycznej. Wybrany zakres potwierdzamy klawiszem .</p> <p>Nastąpi wydruk kopii dokumentów z IND.</p>	



Historia KE

Wybranie tej opcji powoduje, że urządzenie drukuje informację o aktualnie zainstalowanym nośniku kopii elektronicznej oraz o innych nośnikach wykorzystywanych do archiwizowania danych na tym urządzeniu. Dane są drukowane z obszaru zawierającego historię danych kopii elektronicznej tj.: numer nośnika, zakres numerów raportów dobowych zarchiwizowanych na tym nośniku wraz z datami i godzinami ich wykonania oraz informację czy dany nośnik został zamknięty poprawnie.

Wykonywana czynność

Podgląd wyświetlacza

1

W menu „8.3 Zawartość IND” za pomocą klawiszy strzałek  /  wybierz pozycję „8.3.2 Historia KE” a następnie zatwierdź klawiszem .

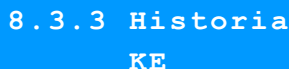

8.3.3 Historia
KE



Pojemność IND

Po wybraniu tej opcji urządzenie wyświetli komunikat informujący o wolnym miejscu na Informatycznym Nośniku Danych.

Wykonywana czynność

Podgląd wyświetlacza

1

W menu „8.3 Zawartość IND” za pomocą klawiszy strzałek  /  wybierz pozycję „8.3.4 Pojemność IND” a następnie zatwierdź klawiszem .



8.3.4 Pojemność
IND



Kasa wyświetli informację o ilości wolnego miejsca na nośniku kopii elektronicznej.

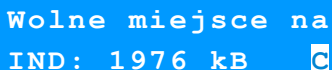

Wolne miejsce na
IND: 1976 kB 



Zawartość pamięci podręcznej

Funkcja służy do generowania kopii wydruków znajdujących się w pamięci podręcznej.

Wykonywana czynność

Podgląd wyświetlacza

1

Z menu kierownika należy wybrać klawiszami /  pozycję „8 Kopia elektroniczna” po czym zatwierdzić wybór przyciskiem . Analogicznie wybrać „8.5 Zawartość pamięci podręcznej”.

8 Kopia
elektroniczna



8.5 Zawartość
pamięci podr.

2

Następnie należy ustalić z jakiego okresu mają być wydrukowane kopie dokumentów. W tym celu należy podać **datę początkową** i **datę końcową** zakresu. Dalsza procedura wyboru odpowiednich dokumentów do wydruku jest analogiczna opisanej w rozdziale [Kopie wydruków str. 91](#).

01-01-2000
Data początkowa:



...

Formatowanie IND

Ta opcja pozwala na sformatowanie karty SD tak, aby była zgodna z formatem obsługiwanym przez urządzenie. Formatować można tylko karty z uszkodzonym systemem plików.

	<i>Wykonywana czynność</i>	<i>Podgląd wyświetlacza</i>
1	Z menu kierownika należy wybrać klawiszami /  pozycję „ 8 Kopia elektroniczna ” po czym zatwierdzić wybór przyciskiem  . Analogicznie wybrać „ 8.6 Formatowanie IND ”.	 ↓ 
2	Po zatwierdzeniu klawiszem  kasa poprosi jeszcze o przepisanie krótkiego kodu w celu ostatecznego zatwierdzenia operacji.	

Formatowanie kasuje wszystkie informacje zawarte na IND. W celu zabezpieczenia się przed utratą danych, zaleca się regularne archiwizacje zawartości IND np. na komputerze.



Ostatnie dokumenty

Ta funkcja służy do drukowania kopii maksymalnie **9 ostatnich dokumentów** znajdujących się w pamięci podręcznej kasy.

Wykonywana czynność

Podgląd wyświetlacza

1



Z menu kierownika należy wybrać klawiszami /  pozycję „**8 Kopia elektroniczna**” po czym zatwierdzić wybór przyciskiem . Analogicznie wybrać pozycję „**8.7 Ostatnie dokumenty**”.

8 Kopia
elektroniczna



8.7 Ostatnie
dokumenty

2

Następnie należy podać ilość ostatnich dokumentów, których kopie zamierzamy wydrukować. Wartość **0 - 9** można wprowadzić z klawiatury numerycznej bądź za pomocą klawiszy  / , po czym zatwierdzić przyciskiem .

Ile wydrukować?

1



Kopie ostatnich dokumentów można wydrukować również z poziomu menu kasjera. Funkcja jest dostępna na ostatniej pozycji tego menu zarówno w **trybach sprzedaży** jak i w **trybie obsługi parkingu**. Wyboru dokumentów jest analogiczny jak opisany wyżej.

REJESTROWANIE SPRZEDAŻY W KASIE

Tryb Sprzedaży

Wprowadzenie kasy w tryb sprzedaży

Przed rozpoczęciem pracy niezbędne jest wprowadzenie kasy Posnet Mobile HS EJ w **tryb sprzedaży**.

Procedura jest następująca:

Wykonywana czynność

Podgląd wyświetlacza

1

Po uruchomieniu kasy i zalogowaniu kasjera wyświetlany jest ekran z pierwszą pozycją menu , który należy zatwierdzić klawiszem

(Zobacz: [Ogólne informacje dot. Działania kasy str. 21](#))

1 Menu
sprzedaży



1 Sprzedaż



W przypadku Operatora typu Kasjer, kasa pominie „Menu sprzedaży”, do którego ma dostęp tylko Operator typu: „Kierownik” i przejdzie bezpośrednio do menu Kasjera. Zobacz: [Ogólne informacje dot. Działania kasy str. 21](#)

2

W przypadku zalogowania jako **kierownik** należy ponownie klawiszem  potwierdzić wejście do Trybu Sprzedaży.

Nowy paragon

Przełączanie pomiędzy poszczególnymi trybami sprzedaży

Po wprowadzeniu kasy do trybu sprzedaży ([Zobacz: Rejestrowanie sprzedaży w kasie str. 96](#))

należy wywołać Menu Funkcji Kasjerskich klawiszem , następnie klawiszami lub wybrać

funkcję „**Tryb sprzedaży**” i zatwierdzić wybór klawiszem . Do wyboru są trzy tryby sprzedaży:

1. Sprzedaż Standard
2. Sprzedaż Szybka
3. Obsługa Parkingu

Po wyborze żadanego trybu klawiszami lub należy wybór zatwierdzić .

Wybór trybu dostępny jest jedynie w sytuacji, kiedy konfiguracja kasy na to pozwala. Szczegóły na temat konfiguracji trybu sprzedaży opisane są w części [Tryby sprzedaży str. 73](#).

W przypadku zmiany trybu sprzedaży Obsługa Parkingu na inny należy pominąć procedurę wywołania Menu Funkcji Kasjerskich klawiszem . Pozostałe czynności pozostają bez zmian.

Wprowadzanie kasy z trybu sprzedaży

	<i>Wykonywana czynność</i>	<i>Podgląd wyświetlacza</i>
1	Wcisnąć klawisz  i przytrzymać go przez ok. 2 sekundy. Kasa wyświetli Menu Kasjera (Zobacz: Ogólne informacje dot. Działania kasy str. 21)	
2	Dotyczy wyłącznie operatora typu kierownik . Jeżeli zalogowany do trybu sprzedaży był Kasjer, to kasa pominie ten etap Ponownie wcisnąć klawisz  przechodząc do Menu kierownika.	
3	Ponowne wciśnięcie klawisza  spowoduje przejście do ekranu logowania.	

Praca w trybie sprzedaży

Prowadzenie sprzedaży z podaniem ceny i ilości sprzedawanego towaru.

Przykład: sprzedaż dwóch opakowań mleka w cenie 1 zł/szt.

Mleko zaprogramowane jest w kasie pod numerem PLU 1 bez ustalonej ceny.

Sprzedaż odbywa się za gotówkę.

	Wykonywana czynność	Podgląd wyświetlacza
1	Kasa wprowadzona jest do trybu sprzedaży (<u>Zobacz : Wprowadzenie kasy w tryb sprzedaży str. 96</u>)	
2	Wskazać kasie liczbę sprzedawanych opakowań mleka klawiszem  2 i potwierdzić klawiszem . Jeżeli ilość nie jest podana, to kasa domyślnie przyjmuje, że jest to jedna sztuka.	
3	Wskazać kasie sprzedawany produkt, podając jego numer PLU klawiszami  1 +  PLU lub wybrać z listy klawiszami strzałek  , po czym kasa prosi o podanie ceny towaru. Cenę należy wskazać w zależności od konfiguracji kasy w groszach lub złotych i zatwierdzić klawiszem . <u>(Zobacz: Kwoty w groszach str. 60)</u>	
	Podczas przeglądania listy towarów klawiszami strzałek / (w trakcie wystawiania paragonu) można również wybierać towary, podając ich numer w bazie PLU za pomocą klawiszy numerycznych kasy.	
4	Kasa wprowadziła pozycję Mleko na paragon, wyświetlając nazwę i wartość pozycji na wyświetlaczu Operatora	



Kasa jest gotowa do wprowadzenia kolejnej pozycji na paragon lub do zamknięcia paragonu. Zgodnie z założeniami przykładu sprzedawana jest tylko jedna pozycja. Kolejne czynności związane są z zamknięciem paragonu

5

Przed zakończeniem paragonu należy podsumować całą sprzedaż klawiszem **razem**. Kasa wyświetli sumę do zapłaty.

Podsuma 2,00

6

Po podsumowaniu paragonu należy go ostatecznie zatwierdzić klawiszem **razem**. Po zamknięciu paragonu kasa wyświetli komunikat dotyczący formy płatności i należnej kwoty, a także wydrukuje paragon fiskalny.

**Gotówka 2,00
Do zapłaty 2,00**



Wystawiony oryginał paragonu należy obowiązkowo wręczyć klientowi. Gdyby klient odmówił, to paragon należy niezwłocznie zniszczyć. Niewydanie oryginału paragonu lub posiadanie oryginałów paragonów w punkcie sprzedaży jest niezgodne z przepisami fiskalnymi.

Prowadzenie sprzedaży towaru z zaprogramowaną ceną.

Przykład: sprzedaż dwóch bochenków chleba w cenie 1,50 zł/szt.





Chleb zaprogramowany jest w kasie pod numerem PLU 2. Cena bochenka zaprogramowana jest „na sztywno” w bazie PLU kasy.

Sprzedaż odbywa się za gotówkę.

Kolejność wykonywanych czynności

	Wykonywana czynność	Podgląd wyświetlacza
1	Kasa wprowadzona jest do trybu sprzedaży. (Zobacz : Wprowadzenie kasy w tryb sprzedaży str. 96)	Nowy paragon
2	Wskazać kasie liczbę sprzedawanych bochenków chleba klawiszami + Jeżeli ilość nie jest podana, to kasa domyślnie przyjmuje, że jest to jedna sztuka.	Ilość 2,000



3

Wskazać kasie sprzedawany produkt podając jego numer PLU klawiszami  2+  lub wybrać z listy klawiszami strzałek  / .

Kasa bez pytania o cenę towaru wprowadza pozycję na paragon.

1	CHLEB	
x2,000		3,00



Podczas przeglądania listy towarów klawiszami strzałek  /  (w trakcie wystawiania paragonu) można również wybierać towary, podając ich numer w bazie PLU za pomocą klawiszy numerycznych kasy.

Kasa jest gotowa do wprowadzenia kolejnej pozycji na paragon lub do zamknięcia paragonu. Zgodnie z założeniami przykładu sprzedawany jest tylko jeden rodzaj towaru. Kolejne czynności związane są z zamknięciem paragonu.

4

Przed zakończeniem paragonu należy podsumować całą sprzedaż klawiszem .

Kasa wyświetli sumę do zapłaty.

Podsuma	3,00
---------	------

5

Po podsumowaniu paragonu należy go ostatecznie zatwierdzić klawiszem .

Po zamknięciu paragonu kasa wyświetli komunikat dotyczący formy płatności i należnej kwoty, a także wydrukuje paragon fiskalny.

Gotówka	3,00
Do zapłaty	3,00

Paragon został wystawiony.









Wystawiony oryginał paragonu należy obowiązkowo wręczyć klientowi. Gdyby klient odmówił, to paragon należy niezwłocznie zniszczyć. Niewykanie oryginału paragonu jest niezgodne z przepisami fiskalnymi.

Prowadzenie sprzedaży z użyciem czytnika kodów kreskowych

Przykład: sprzedaż trzech kalendarzy w cenie 5 zł/szt. Cena kalendarza jest zaprogramowana w kasie „na sztywno” i nie można jej podać w trakcie sprzedaży.

Kalendarz zaprogramowany jest w kasie pod numerem PLU 4 i jest skonfigurowany do pracy z czytnikiem kodów kreskowych. (W bazie PLU towar posiada przypisany kod kreskowy).

Sprzedaż odbywa się za gotówkę.

	<i>Wykonywana czynność</i>	<i>Podgląd wyświetlacza</i>
1	Kasa wprowadzona jest do trybu sprzedaży. (Zobacz : Wprowadzenie kasy w tryb sprzedaży str. 96)	
2	Wskazać kasie liczbę sprzedawanych kalendarzy klawiszami + . Jeżeli ilość nie jest podana, to kasa domyślnie przyjmuje, że jest to jedna sztuka.	
3	Zeskanować towar czytnikiem kodów kreskowych. Kasa bez pytania o cenę wprowadzi pozycję na paragon.	
	Kasa jest gotowa do wprowadzenia kolejnej pozycji na paragon lub do zamknięcia paragonu. Zgodnie z założeniami przykładu sprzedawany jest tylko jeden rodzaj towaru. Kolejne czynności związane są z zamknięciem paragonu.	
4	Przed zakończeniem paragonu należy podsumować całą sprzedaż klawiszem . Kasa wyświetli sumę do zapłaty.	
5	Po podsumowaniu paragonu należy sprzedaż ostatecznie zatwierdzić klawiszem . Po zamknięciu paragonu kasa wyświetli komunikat dotyczący formy płatności i należnej kwoty, a także wydrukuje paragon fiskalny.	



Wystawiony oryginał paragonu należy obowiązkowo wręczyć klientowi. Gdyby klient odmówił, to paragon należy niezwłocznie zniszczyć. Niewydanie oryginału paragonu jest niezgodne z przepisami fiskalnymi.

Usuwanie pozycji wprowadzonych na paragon (storno) i anulowanie paragonu

Posnet Mobile HS EJ umożliwia przed zakończeniem paragonu usunięcie dowolnej pozycji wprowadzonej na paragon lub anulowanie całego paragonu.

Korygowanie może odbywać się według linii lub według PLU.

Usuwanie pozycji paragonu (storno)

Wykonywana czynność

Podgląd wyświetlacza

1



W dowolnym momencie sprzedaży należy wywołać funkcję storno, podwójnym przyciśnięciem klawisza .

STORNO wg linii

Kolejne użycie sekwencji tych dwóch klawiszy spowoduje przejście do funkcji storno wg numeru PLU. W prawym górnym rogu kasa wyświetli numer ostatniego sprzedanego towaru.

STORNO wg PLU

2

W przypadku storno wg linii paragonu klawiszami  /  należy wybrać pozycję paragonu i zatwierdzić klawiszem .

1 KALENDARZ
Wartość 3,00

lub

Dla storno wg towarów kasa umożliwia wprowadzenie numeru towaru (i zatwierdzenie klawiszem ) lub skanowanie przy pomocy czytnika kodów kreskowych.

3
STORNO wg PLU

3

Kasa wprowadzi storno wybranej pozycji wyświetlając informację o korekcie.

STORNO KALENDARZ
x1,000 -3,00S

4

Ponowne wciśnięcie klawisza **razem** powoduje podsumowanie paragonu. Po storno pozycji można kontynuować sprzedaż (zgodnie z zasadami opisanymi w niniejszym rozdziale).

Podsuma 5,00

Anulowanie paragonu

Wykonywana czynność

Podgląd wyświetlacza

Funkcja wywoływana jest przez dwukrotne przyciśnięcie klawisza **Funkcje menu** i wybrania z menu pozycji „Anuluj paragon”. Można ją wywołać w dowolnym momencie sprzedaży. Po wywołaniu funkcji należy zatwierdzić przyciskiem **razem** anulowanie paragonu. Kasa anuluje cały paragon.

Anulować paragon
?















Rabaty i narzuty

W trakcie sprzedaży Operator ma możliwość udzielania rabatów. Mogą to być wyłącznie rabaty ustalone w bazie PLU kasy lub tzw. „rabaty z ręki”. Jeden i drugi rodzaj rabatu może być udzielany w formie kwoty lub naliczany procentowo. Szczegółowe informacje na temat konfiguracji rabatów opisane są w części: [Programowanie rabatów i narzutów str. 37](#).

Zasady naliczania narzutu są analogiczne do zasad naliczania rabatu.

Udzielanie rabatu do poszczególnych pozycji na paragonie.

Kolejność wykonywanych czynności

	Wykonywana czynność	Podgląd wyświetlacza
1	Przed wprowadzeniem na paragon pozycji, do której będzie wystawiony rabat lub narzut, należy wywołać funkcję rabatów z menu sprzedaży (2 x klawisz ).	
2a	Klawiszami  /  należy wybrać pozycję „Rabaty z bazy” lub „Rabaty z ręki” i zatwierdzić przyciskiem  .	
	W przypadku udzielania rabatu z bazy pojawi się lista zaprogramowanych w kasie rabatów i narzutów. Należy wybrać żadaną pozycję klawiszami  /  i zatwierdzić przyciskiem  .	
2b	W przypadku rabatów z ręki kasa wymaga dodatkowo określenia typu rabatu lub narzutu (procentowy lub kwotowy) – wybór klawiszami strzałek  /  i zatwierdzamy przyciskiem  .	
	Następnie podajemy wartości rabatu / narzutu i potwierdzamy przyciskiem  .	
	Po wprowadzeniu danych kasa wyświetla informację o wysokości rabatu / narzutu.	

3

Następnie należy wprowadzić towar, do którego zostanie udzielony rabat zgodnie z zasadami prowadzenia sprzedaży na kasie ([Zobacz: Rejestrowanie sprzedaży w kasie str. 96](#))

np. wpisujemy numer PLU i potwierdzamy klawiszem **PLU**.

Po wprowadzeniu towaru kasa wydrukuje sprzedaną pozycję wraz z udzielonym rabatem / narzutem, oraz wyświetli informację na ekranie operatora. „R” przy cenie oznacza, że został udzielony rabat.

Po zatwierdzeniu przyciskiem **razem** można kontynuować sprzedaż.

Rabat	2
50,00%	



1	CHLEB	
x1,000		0,75R

Udzielanie rabatu/narzut do całego paragonu

Po wprowadzeniu wszystkich pozycji na paragon należy go podsumować klawiszem **razem** i przeprowadzić procedurę udzielania rabatu/narzut zgodnie z zasadami opisanymi w powyższej części. Po ostatecznym zatwierdzeniu paragonu przyciskiem **razem** został udzielony rabat/narzut do całkowitej wartości sprzedaży.

Kaucje

Funkcja kaucji w kasie służy do rozliczania opakowań zwrotnych.

Wydanie kaucji oznacza sytuację, w której Operator kasy nalicza dodatkową należność w związku ze sprzedażą towaru w opakowaniu kaucjonowanym

Zwrot kaucji oznacza sytuację, w której Operator kasy zwraca należność za przyjęte opakowanie kaucjonowane.

Opakowanie zwrotne i związana z nim kaucja może być przypisane na stałe do towaru w bazie PLU, wtedy wydanie kaucji będzie naliczane przez kasę automatycznie. Szczegóły dot. wysokości kaucji wydrukowane są na paragonie po części fiskalnej.

Rozliczenia kaucji są operacjami niefiskalnymi, przez co informacje o nich są drukowane przez kasę na potwierdzeniach niefiskalnych.

Opakowania zwrotne muszą wcześniej zostać zaprogramowane w kasie. ([Zobacz: Programowanie opakowań zwrotnych str. 31](#))

Wydanie kaucji

Dotyczy wyłącznie sytuacji, kiedy towar nie ma przypisanego opakowania w Bazie Towarowej.

	Wykonywana czynność	Podgląd wyświetlacza
1	<p>Przed zakończeniem paragonu należy wywołać funkcję wydania lub zwrotu kaucji z menu sprzedaży (2 x klawisz )</p> <p>Klawiszami  należy wybrać jedną z kaucji zaprogramowanych w kasie i zatwierdzić wybór klawiszem  .</p> <p>Przykładowo jest to Butelka 0,5l.</p>	 
2	<p>Kasa wymaga podania ilości opakowań kaucjonowanych, którą należy wprowadzić, a następnie zatwierdzić klawiszem  .</p>	
3	<p>Po zatwierdzeniu klawiszem  kasa podsumowuje wartość paragonu. Po podsumowaniu możliwe jest dodawanie kolejnych pozycji na paragon.</p>	
4	<p>Po zakończeniu paragonu kasa wydrukuje informację o rozliczeniu opakowań zwrotnych, których wartość uwzględni w rozliczeniu.</p>	





Zwrot kaucji (czyli opakowania zwracane przez Kupującego) rozliczany jest w sposób analogiczny do kaucji dodatnich.

Rozliczenie opakowań zwrotnych można wykonać bez konieczności rozpoczynania paragonu. Zostanie wtedy wydrukowane nefiskalne rozliczenie ilościowo - wartościowe.

Tryb sprzedaży szybkiej

Sposób zmiany trybu sprzedaży opisano w rozdziale „Tryb sprzedaży”.

Praca w trybie sprzedaży szybkiej umożliwia bardzo szybkie wystawianie paragonów. Dzięki temu kasa Posnet Mobile HS EJ doskonale nadaje się na przykład jako kasa biletowa.

W trybie sprzedaży szybkiej klawisze numeryczne (od  do ) działają jak klawisze skrótu do PLU i powodują automatyczną sprzedaż towaru. Warunkiem jest zaprogramowanie wcześniej klawiszy skrótu ze sprzedażą szybką pod przyciskami  .

W trybie tym nie ma możliwości modyfikowania ceny lub ilości sprzedawanego towaru. Wartości te powinny być zaprogramowane w bazie PLU i bazie klawiszy szybkich. Istnieje jednak szczególny przypadek. Jeżeli do klawisza szybkiego zostanie podpięty towar z zaprogramowaną ceną otwartą równą 0,00, wówczas kasa zgłosi komunikat omówiony powyżej w sprzedaży standardowej:

Podaj cenę:

Po zatwierdzeniu klawiszem  lub  sprzedaż zostanie dokończona.

Pozostałe funkcje działają jak opisano powyżej w sprzedaży standardowej.

Parking

Aby praca w trybie parkingu była możliwa należy najpierw skonfigurować ustawienia parkingu w menu „6 Konfiguracja”. Patrz rozdział [Parking str. 71.](#)

Sprzedaż w trybie parkingowym

Praca w trybie sprzedaży parkingowej umożliwia pełną obsługę parkingu, a tym rejestrację czasu postoju, wydawanie potwierdzeń oraz sprzedaż wg zaprogramowanego cennika.

Po przejściu do sprzedaży w trybie parkingowym operator uzyskuje dostęp do menu funkcji parkingowych:

- 1 Kwit parkingowy
- 2 Paragon z kwitu
- 3 Paragon z ręki
- 4 Paragon wg czasu
- 5 Kalkulator
- 6 Tryb sprzedaży
- 7 Ostatnie dokumenty

1 Kwit
parkingowy

Kwit parkingowy

Kwit parkingowy służy do wydrukowania potwierdzenia dla klienta. Potwierdzenie ma charakter niefiskalny i nie zawiera informacji na temat wartości.

Funkcje wywołuje się przez zatwierdzenie klawiszem **razem** pierwszej pozycji menu funkcji parkingowych.

Numer rejestr.:

Po zapisaniu maksymalnie 9 znaków numer należy zatwierdzić klawiszem **razem**.

Marka:

Marka pojazdu jest napisem do 16 znaków. Po zapisaniu należy zatwierdzić klawiszem **razem**. Wówczas zostanie wydrukowany kwit parkingowy.

Paragon z kwitu

Paragony tego typu są dostępne w menu



2 Paragon
z kwitu

Po zatwierdzeniu klawiszem **razem** kasa umożliwia przeglądanie bazy kwitów parkingowych (jeżeli opcja prowadzenia zapisów do bazy jest ustawiona na TAK).

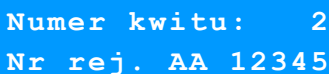

Numer kwitu: 2
Nr rej. AA 12345

Po zatwierdzeniu kasa drukuje pozycję pozycję paragonu i przechodzi do stanu PODSUMA. W stanie PODSUMA dostępne są funkcje opisane w sprzedaży standardowej (rabaty, storno, formy płatności).

Paragon z ręki

Funkcja dostępna, w zależności od ustawień konfiguracji (paragony z ręki), w menu



3 Paragon
z ręki

Po zatwierdzeniu klawiszem **razem** należy określić cenę



Cena
1,00

Po zatwierdzeniu kasa drukuje pozycję pozycję paragonu i przechodzi do stanu PODSUMA. W stanie PODSUMA dostępne są funkcje opisane w sprzedaży standardowej (rabaty, storno, formy płatności).

Paragon wg czasu

Funkcja dostępna, w zależności od ustawień konfiguracji (paragony z ręki), w menu

3 Paragon
z ręki

Po zatwierdzeniu klawiszem **razem** należy określić godzinę rozpoczęcia parkowania

Godzina :
00 : 00

Po zatwierdzeniu kasa drukuje pozycję paragonu i przechodzi do stanu PODSUMA. W stanie PODSUMA dostępne są funkcje opisane w sprzedaży standardowej (rabaty, storno, formy płatności).

WYKONYWANIE RAPORTÓW



Posnet Mobile HS EJ posiada rozbudowane możliwości raportowania. Istnieją dwie grupy raportów:

1. **Raporty zerujące** - po wykonaniu zerują statystyki których dotyczą.
2. **Raporty czytające** - podczas wykonania jedynie odczytują statystyki.



Raporty zerujące

Lista raportów zerujących dostępna jest z poziomu Menu kierownika ([Menu kierownika str. 23](#)).

Dostęp do do listy uzyskuje się w następujący sposób:

Z menu kierownika wybierz klawiszami strzałek  /  pozycję „2 Raporty zerujące” i zatwierdź wybór przyciskiem .

2 Raporty
zerujące

Listę raportów zerujących można przeglądać klawiszami  i .

Raport dobowy

Wykonywana czynność

Podgląd wyświetlacza

1

Jest to jeden z podstawowych raportów sprzedaży. Informacje z raportu dobowego zapisywane są w pamięci fiskalnej kasy.

2.1 Raport
dobowy

2

Po zatwierdzeniu wykonania raportu klawiszem  kasa pyta o poprawną datę. Musi ona być zgodna z realną datą wykonania raportu.

2010-01-01
Data poprawna ?



Wykonanie raportu z błędną datą oznacza wymianę modułu fiskalnego na koszt użytkownika! Jeżeli data jest nieprawidłowa należy wyłączyć kasę i wezwać serwis!

Raport dobowy nie zostanie wykonany, jeżeli nie było sprzedaży.

Po zatwierdzeniu daty klawiszem  kasa wydrukuje **Raport Dobowy**.

Raport sprzedaży



Raport pozwala na wydrukowanie informacji na temat ilości i wartości sprzedaży każdego zaprogramowanego towaru.

2.2 Raport sprzedaży

Raport można wykonać dla :

- towarów ze statystykami niezerowymi lub dowolnymi
- dla wszystkich PLU, dla grupy lub dla pojedynczego towaru
- danej stawki PTU
- towarów segregując według numerów, nazw lub kodów.



Właściwe opcje wybiera się klawiszami  lub  i zatwierdza przyciskiem .

W przypadku raportu według numerów PLU należy podać zakres numerów w Bazie Towarowej (za pomocą klawiszy  -  należy wprowadzić początek i koniec zakresu).

Raport opakowań

Umożliwia wydruk informacji na temat przyjęć i zwrotów zaprogramowanych opakowań z kaucją. Kasa umożliwia ograniczenie wydruku do rekordów, których statystyki są różne od zera. Raport ten może być zarówno czytający jak i zerujący.

Zakres statystyk wybieramy klawiszami strzałek

 /  i potwierdzamy przyciskiem .

2.3 Raport opakowań





Stat.niezerowe
Zakres stat.

Raport zmianowy sprzedaż

Umożliwia wydruk informacji na temat utargu, wystawionych i anulowanych paragonów, wpłat, wypłat, rabatów itp. czynności każdego z kasjerów. Raport zawiera również blok z podsumowaniem. Kasa umożliwia ograniczenie wydruku do rekordów, których statystyki są różne od zera. Raport ten może być zarówno czytający jak i zerujący.

Zakres statystyk wybieramy klawiszami strzałek

 /  i potwierdzamy przyciskiem .

2.4 Raport zmianowy sprzedaży



Stat.niezerowe
Zakres stat.

Raport kasjera

Raport zawiera wszystkie informacje zaprogramowane w bazie oraz statystyki, takie jak w raporcie zmianowym.

Wywoływana jest lista umożliwiająca wybór kasjera, dla którego drukowany jest raport (dla wszystkich, jednego wybranego, lub zalogowanego).

Zakres statystyk oraz kasjera wybieramy klawiszami  /  i potwierdzamy

przyciskiem .

2.5 Raport
kasjera



Stat.niezerowe
Zakres stat.





Wszyst.rekordy
Zakres rekordów

Raport rabatów

Umożliwia wydrukowanie informacji na temat zaprogramowanych w kasie rabatów i narzutów. Kasa umożliwia ograniczenie wydruku do rekordów, których statystyki są różne od zera.

Umożliwia wydrukowanie informacji na temat zaprogramowanych w kasie rabatów i narzutów. Kasa umożliwia ograniczenie wydruku do rekordów, których statystyki są różne od zera.

Zakres statystyk wybieramy klawiszami strzałek

 /  i potwierdzamy przyciskiem .



2.6 Raport
rabatów



Stat.niezerowe
Zakres stat.

Raport form płatności

Umożliwia wydrukowanie informacji na temat zaprogramowanych w kasie form płatności (również walut). Kasa umożliwia ograniczenie wydruku do rekordów, których statystyki są różne od zera. Raport może dotyczyć wszystkich form płatności lub pojedynczego rekordu.

Zakres statystyk oraz rekordów wybieramy klawiszami  /  i potwierdzamy

przyciskiem .

2.7 Raport form
płatności



Stat.niezerowe
Zakres stat.

Raport grup towarowych

1

Raport umożliwia wydruk informacji na temat obrotu we wszystkich zaprogramowanych grupach. Dostępne są opcje:

- Raport grup towarowych
- Raport grup tygodniowy
- Raport grup roczny

Raport tygodniowy i roczny są dostępne jeżeli zostały uaktywnione w konfiguracji kasy ([Zobacz: Grupy towarowe str. 45](#))

Wyboru dokonujemy klawiszami



i potwierdzamy przyciskiem .

2.8 Raport form
płatności



2.8.1 Raport
grup towarowych

Stat.niezerowe
Zakres stat.



Wszyst.rekordy
Zakres rekordów

2

Kasa umożliwia ograniczenie wydruku do rekordów, których statystyki są różne od zera. Raport może dotyczyć wszystkich grup towarowych lub pojedynczego rekordu.

Wyborów dokonujemy klawiszami



po czym zatwierdzamy przyciskiem .

Raport parking PLU / Raport kwitów

Raport parking PLU umożliwia wydruk informacji na temat PLU przypisanego do trybu parkingowego oraz statystyk trybu parkingowego.

2.9 Raport
parking PLU

Raport kwitów umożliwia wydruk informacji na temat kwitów wystawionych w trybie parkingowym.

2.10 Raport
kwitów

Zestaw raportów

Pozwala wydrukować jeden z 5 zaprogramowanych przez nas w kasie zestawów raportów ([Zobacz: Zestaw raportów str. 46](#)).

Wyboru zestawu dokonujemy klawiszami strzałek



i zatwierdzamy przyciskiem .

2.11 Zestaw
raportów







Zestaw 1

Raporty czytające

Lista raportów czytających dostępna jest z poziomu Menu kierownika ([Menu kierownika str. 23](#)).

Dostęp do do listy uzyskuje się w następujący sposób:

1. Po uruchomieniu kasy Operator musi zalogować się jako **kierownik**.
2. Należy wybrać klawiszami  /  funkcję „3 Raporty czytające” i zatwierdzić przyciskiem .
3. Listę raportów czytających można przeglądać klawiszami  i .

Raporty okresowe

Dzięki nim można wykonać zestawienia sprzedaży w określonym przedziale czasu. Do wyboru są raporty:

Okresowy pełny

Umożliwia wydrukowanie kopii raportów dobowych w zadanym okresie czasu oraz zbiorcze podsumowanie informacji z raportów.

Operator może wybierać pomiędzy wydrukiem raportu za żądany okres czasu, a wydrukiem raportu z żadanego przedziału numerów raportów dobowych.

Okresowy podsumowanie

Umożliwia wydrukowanie zbiorczego podsumowania informacji z raportów dobowych.

Operator może wybierać pomiędzy wydrukiem raportu za żądany okres czasu, a wydrukiem raportu z żadanego przedziału numerów raportów dobowych.

Miesięczny pełny

Umożliwia wydrukowanie kopii raportów dobowych w danym miesiącu oraz zbiorcze podsumowanie informacji z raportów.

Miesięczny podsumowanie

Umożliwia wydrukowanie zbiorczego podsumowania informacji z raportów dobowych wydrukowanych w danym miesiącu.

Rozliczeniowy

Raport stosowany przy końcowym odczycie pamięci fiskalnej.



Raport rozliczeniowy przeznaczony jest tylko dla serwisu. Wykonanie raportu rozliczeniowego powoduje wprowadzenie pamięci fiskalnej w stan TYLKO DO ODCZYTU, w którym niemożliwe jest rejestrowanie sprzedaży.

Raport sprzedaży

Raport prezentujący sprzedaż w obrębie całej bazy towarowej, z podziałem na grupy towarowe lub według numerów PLU.

Raport PLU nieaktywnych

Raport umożliwia uzyskanie informacji, które towary nie były sprzedawane od podanej w raporcie daty. W trakcie wykonywania raportu kasa prosi o podanie daty. Wszystkie towary, których ostatnia data sprzedaży jest starsza niż podana, zostaną wydrukowane na raporcie. Można zatem wydrukować listę towarów nie sprzedawanych od miesiąca, kwartału, roku, itp. Pozwala to identyfikować i kasować nieużywane już rekordy w bazie towarowej.

Raport PLU z PTU

Wykonywany jest tak samo jak raport sprzedaży ilościowo – wartościowy. Jego wynikiem jest wydruk towarów wraz z informacją na temat przydzielonych im stawek podatku.

Raport pełny bazy PLU

Wykonywany jest tak samo jak raport sprzedaży ilościowo – wartościowy. Jego wynikiem, jest wydruk towarów wraz ze wszystkimi informacjami zaprogramowanymi w bazie towarowej oraz statystykami sprzedaży

Raport opakowań

Umożliwia wydruk informacji na temat przyjęć i zwrotów zaprogramowanych opakowań z kaucją. Kasa umożliwia ograniczenie wydruku do rekordów, których statystyki są różne od zera.

Raport zmianowy sprzedaży

Umożliwia wydruk informacji na temat utargu, wystawionych i anulowanych paragonów, wpłat, wypłat, rabatów itp. czynności każdego z kasjerów.

Raport zawiera również blok z podsumowaniem. Kasa umożliwia ograniczenie wydruku do rekordów, których statystyki są różne od zera.

Raport kasjera

Raport zawiera wszystkie informacje zaprogramowane w bazie oraz statystyki, takie jak w raporcie zmianowym.

Wywoływana jest lista, umożliwiającą wybór kasjera, dla którego drukowany jest raport.

Raport rabatów

Umożliwia wydrukowanie informacji na temat zaprogramowanych w kasie rabatów i narzutów. Kasa umożliwia ograniczenie wydruku do rekordów, których statystyki są różne od zera.

Raport form płatności

Umożliwia wydrukowanie informacji na temat zaprogramowanych w kasie form płatności (również walut). Kasa umożliwia ograniczenie wydruku do rekordów, których statystyki są różne od zera.

Raport klawiszy szybkich

Raport umożliwia wydruk informacji na temat zaprogramowanych klawiszy szybkiej sprzedaży.

Raport grup towarowych

Raport umożliwia wydruk informacji na temat obrotu we wszystkich zaprogramowanych grupach. Kasa umożliwia ograniczenie wydruku do rekordów, których statystyki są różne od zera.

Raport parking PLU

Drukuje informacje na temat PLU przypisanego do parkingu.

Raport kwitów

Drukuje informacje na temat wystawionych kwitów.

Cennik parkingu

Drukuje informacje na temat zaprogramowanego cennika parkingu.

Raport PTU

Drukuje informacje na temat zapisanych w module fiskalnym stawek podatku.

Raport formatów kodów

Drukuje informacje na temat zaprogramowanych formatów tzw. kodów ważonych.

Raport kasy napisów stałych

Zestawienie wszystkich napisów zaprogramowanych w kasie na stałe.

Raport serwisowy

Funkcja przeznaczona dla serwisu Posnet.

Raport jednostek miary

Drukuje informacje na temat zaprogramowanych w kasie jednostek miary.

Raport opisów wypłat

Drukuje informacje na temat zaprogramowanych w kasie opisów wypłat.

Raport obsługi błędów

Drukuje informacje na temat zaprogramowanych w kasie komunikatów obsługi błędów.

Raport konfiguracji

Raport umożliwia wydruk informacji na temat konfiguracji :

- sprzedaży
- sprzętu
- komunikacji zewnętrznej (wejścia/wyjścia)

Raport poglądowy

Raport ten ma wygląd zbliżony do raportu dobowego. Pokazuje aktualny stan totalizerów ale ich nie zeruje. Można go wykonywać dowolną ilość razy.

Raport komunikacji

Po wprowadzeniu zmian w bazie PLU z poziomu komputera niezbędne jest wykonanie raportu komunikacji. Drukowane są informacje o wprowadzonych zmianach w bazie towarów.

POSTĘPOWANIE W PRZYPADKU AWARII

Jeżeli zauważysz, że kasa pracuje nieprawidłowo lub całkowicie przestała działać zwróć uwagę, czy na wyświetlaczu operatora kasa nie wyświetla numeru błędu. Część błędów można w prosty sposób usunąć samodzielnie.

Gdyby okazało się, że błąd jest niemożliwy do usunięcia, to skontaktuj się z firmą, która serwisuje Twoją kasę. Dane firmy znajdziesz w książce serwisowej kasy.

Komunikaty błędów zgłaszane przez kasę

W przypadku problemów lub błędów, które nie zostały wyszczególnione w poniższym zestawieniu prosimy o kontakt z serwisem.

Nr	Opis	Typ	Sposób usunięcia błędu
BŁĘDY PODCZAS PROGRAMOWANIA POPRZEZ ZŁĄCZE RS232			
1	Operacja niedozwolona w trybie fiskalnym	niesuwalny	W trybie fiskalnym można dokonywać operacji tylko na bazie towarów i opakowań.
2	Błąd bajtu kontrolnego	usuwalny	Powtórne przesłanie sekwencji
3	Zła ilość parametrów	usuwalny	Powtórne przesłanie parametrów
4	Błędny parametr	usuwalny	Powtórne przesłanie parametrów
5	Błąd zegara RTC	usuwalny	W trybie fiskalnym wezwać serwis, w trybie нефiskalnym ustawić zegar
6	Uszkodzenie modułu fiskalnego	niesuwalny	Wezwać serwis

8	Niezerowe totalizery	usuwalny	Wykonać raport dobowy
11	Podniesiona dźwignia mechanizmu drukującego	usuwalne	Zamknięcie dźwigni mechanizmu drukującego
12	Brak papieru	usuwalny	Konieczność założenia nowej rolki papieru (oryginał lub kopia)
14	Błąd mechanizmu drukującego lub rozładowana bateria	usuwalny	Podłączyć zewnętrzną ładowarkę, jeśli kasa nadal nie działa - wezwać serwis
BŁĘDY WYSZUKIWANIA W BAZACH			
20	Wybrano nie zaprogramowany w bazie numer PLU	usuwalny	Podać numer PLU zaprogramowany w bazie
21	Wybrano nie zaprogramowane w bazie opakowanie	usuwalny	Podać numer opakowania zaprogramowanego w bazie
22	Wybrano numer rabatu nie zaprogramowanego w bazie	usuwalny	Podać numer rabatu zaprogramowanego w bazie
23	Wybrano nie zaprogramowany klawisz szybki	usuwalny	Wybrać zaprogramowany klawisz
24	Wybrano numer formy płatności nie zaprogramowanej w bazie	usuwalny	Podać numer formy płatności zaprogramowanej w bazie
25	Wybrano numer kasjera nie zaprogramowanego w bazie	usuwalny	Podać numer kasjera zaprogramowanego w bazie
30	Operacja zablokowana	usuwalny	Zmienić konfigurację
31	Niezdefiniowany cennik	usuwalny	Zaprogramować cennik
BŁĘDY PODCZAS PROGRAMOWANIA ZEGARA			
32	Błędna data lub czas	usuwalny	Wprowadzić poprawną datę lub czas
33	Data wcześniejsza od ostatniego zapisu do modułu fiskalnego	usuwalny	Wprowadzić poprawną datę
34	Zegar już ustawiony	usuwalny	Zmiana zegara ± 1 godzina jest możliwe tylko przy zerowych totalizerach – tylko raz po każdym raporcie dobowym

BŁĘDY AUTORYZACJI			
48	Wprowadzono już wykorzystany kod	usuwalny	Wprowadzić następny kod
49	Wprowadzono błędny kod	usuwalny	Wprowadzić poprawny kod
BŁĘDY SPRZEDAŻY			
50	Błąd sprzedaży	usuwalny	Anulować paragon
51	Błąd rozpoczęcia sprzedaży	usuwalny	Zaprogramować nagłówek
53	Przekroczono limit form płatności	usuwalny	Zakończyć paragon
54	Błąd storno ostatniej pozycji (ostatnia pozycja nie istnieje lub jest już zestornowana)	usuwalny	Poprawić wpisywane dane
55	Błędna linijka sprzedaży lub storno	usuwalny	Poprawić dane dotyczące linijki paragonu
56	Błędna linijka kaucji	usuwalny	Poprawić dane dotyczące kaucji
57	Za dużo pozycji na paragonie	usuwalny	Zakończyć paragon
58	Przekroczono limit kaucji	usuwalny	Zakończyć operacje opakowań
59	Próba sprzedaży ilości niecałkowitych	usuwalny	Wprowadzić ilość całkowitą
60	Przekroczony zakres kwoty na paragonie	usuwalny	Zestornować pozycję lub anulować paragon
61	Przekroczony zakres ilości	usuwalny	Podać prawidłową ilość z zakresu 0,001 – 99 999,999
62	Błędny rabat	usuwalny	Podać prawidłowy rabat
63	Błędna wartość	usuwalny	Skorygować wprowadzane dane
64	Przepełnione totalizery	usuwalny	Wykonać raport dobowy
70	Próba sprzedaży w nieaktywnej stawce	usuwalny	Wybrać inny numer PLU
BŁĘDY PRZY RAPORCIE OKRESOWYM			
80	Błędne daty przy raporcie okresowym	usuwalny	Wprowadzić poprawne daty
82	Błąd wykonania raportu rozliczeniowego	usuwalny	Wykonać raport dobowy i dopiero potem raport rozliczeniowy

BŁĘDY PROGRAMOWANIA STAWEK PTU			
90	Brak nagłówka przy programowaniu PTU	usuwalny	Zaprogramować nagłówek
91	Niezerowe totalizery przy programowaniu PTU	usuwalny	Wykonać raport dobowy
93	Zła ilość stawek lub próba zdefiniowania tych samych stawek	usuwalny	Wprowadzić poprawnie ilość i wartość stawek
94	Błędne stawki PTU	usuwalny	Wprowadzić poprawne stawki PTU
INNE BŁĘDY			
98	Nieprawidłowy numer raportu przy programowaniu uprawnień kasjera	usuwalny	Zaprogramować poprawne uprawnienia
100	Brak nagłówka	usuwalny	Zaprogramować nagłówek
101	Błąd programowania nagłówka	usuwalny	W nagłówku nie może być zaprogramowany NIP
103	Brak zapisów w pamięci fiskalnej	informacja	W trybie nefiskalnym nie ma zapisów do modułu fiskalnego
104	Błędne hasło użytkownika	usuwalny	Wprowadzić poprawne hasło
105	Wprowadzona wartość jest nieprawidłowa	usuwalny	Wprowadzić poprawną wartość
106	Wprowadzona wartość jest za mała	usuwalny	Wprowadzić poprawną wartość
107	Wprowadzona wartość jest za duża	usuwalny	Wprowadzić poprawną wartość
108	Nieunikalna nazwa	usuwalny	Wprowadzić unikalną nazwę
109	Zerowe totalizery	usuwalny	Próba wykonania zerowego raportu dobowego
BŁĘDY PROGRAMOWANIA			
110	Błąd dodania rekordu do bazy	usuwalny	Wprowadzenie poprawnych danych dotyczących rekordu
111	Błędny numer rekordu przy programowaniu	usuwalny	Podać poprawny numer rekordu
112	Pusta nazwa	usuwalny	Wprowadzić nazwę

113	Nieunikalna nazwa	usuwalne	Wprowadzić unikalną nazwę
114	Próba usunięcia rekordu predefiniowanego	informacja	Nie można usunąć rek. predefiniowanego
116	Błędny numer PLU	usuwalne	Wprowadzić poprawny numer PLU
117	Błędny numer opakowania	usuwalne	Podać poprawny numer opakowania (1-15)
118	Zerowa cena opakowania	usuwalne	Podać cenę opakowania
119	Zerowa wartość rabatu	usuwalny	Wprowadzić niezerową wartość rabatu
120	Rabat procentowy większy niż 99,99%	usuwalny	Wprowadzić poprawną wartość rabatu procentowego (0,01-99,99)
121	Błąd dodania rekordu, rekord już istnieje	usuwalny	Zaprogramować wolny rekord w bazie
122	Nieunikalny kod kreskowy	usuwalny	Wprowadzić unikalny kod kreskowy
123	Błąd programowania formatu kodów	usuwalny	Wprowadzić poprawny format kodu
124	Błędny numer grupy towarowej	usuwalny	Wprowadzić poprawny numer
125	Zerowy kurs waluty	usuwalny	Podać poprawny kurs waluty
126	Zapełniona baza kwitów parkingowych	usuwalny	Wykonać raport zerujący bazy
255	Funkcja niedostępna	usuwalny	Zmienić konfigurację

CERTYFIKATY

Wszelkie niezbędne certyfikaty i homologacje dostępne są do pobrania na stronie internetowej www.posnet.com.