



KASA REJESTRUJĄCA **ACLAS Kos_ON** Instrukcja Obsługi i Programowania

Wytwórca: Xiamen Pinnacle Electrical Ltd.

Producent: ACLAS Polska Sp. z o.o.

aclas@aclas-polska.pl

www.aclas-polska.pl

WAŻNE WSKAZÓWKI

Kasę należy umieścić w miejscu gwarantującym jej stabilność przy otwieraniu szuflady kasowej.

Należy doprowadzić zasilanie sieciowe w pobliże kasy, aby umożliwić łatwe podłączenie zewnętrznego zasilacza kasy.

W celu całkowitego odłączenia od sieci zasilającej należy wyciągnąć wtyczkę zasilacza z gniazdka sieciowego.

Należy zachować ostrożność przy wymianie papieru, aby uniknąć skaleczenia o ostrze obcinacza papieru.

Należy stosować rolki papieru termicznego o szerokości 57 mm i długości 30 m, których średnica nie przekracza 42 mm.

Należy stosować program do odczytu pamięci zgodny z opisem w Książce kasy.

Kasę należy zainstalować w miejscu nienarażonym na nagrzewanie, nagłe zmiany temperatury, wysoką wilgotność lub zalanie wodą.

Zasilacz kasy należy podłączyć do gniazdka sieciowego, które nie jest wykorzystywane przez inne urządzenia pobierające energię z tego samego obwodu w taki sposób, który może spowodować złe funkcjonowanie kasy (lady chłodnicze, agregaty chłodnicze, silniki i inne o dużym chwilowym poborze mocy).

Kasę należy czyścić suchą, miękką szmatką. Nigdy nie należy stosować płynów takich jak benzyna lub rozcieńczalnik. Chemikalia takie mogą odbarwić lub uszkodzić obudowę.

Jeśli kasa ulegnie awarii, należy zwrócić się do serwisu firmy, która sprzedała kasę (autoryzowany serwisant wpisany do Książki kasy). **Zgodnie z przepisami, kasy rejestrującej nie można naprawiać samodzielnie.**

Użytkowanie kas rejestrujących oraz zasady przechowywania danych/wydruków kas regulują stosowne przepisy.

SPIS TREŚCI

1	OPIS KASY	7
1.1	PODSTAWOWE DANE TECHNICZNE KASY	7
1.2	WYMIARY	8
1.3	WYŁĄCZNIK ZASILANIA I INTERFEJSY	9
1.4	WYPOSAŻENIE	10
2	PODSTAWOWA OBSŁUGA KASY	11
2.1	ZASILANIE KASY	11
2.2	ZAKŁADANIE PAPIERU	12
2.3	AKUMULATOR	13
2.4	KLAWIATURA	14
2.4.1	UKŁAD KLAWIATURY	14
2.4.2	PODSTAWOWE FUNKCJE KLAWISZY	14
2.4.3	WPROWADZANIE ZNAKÓW Z KLAWIATURY	17
2.5	LOGOWANIE KASJERA	18
2.6	MENU SYSTEMOWE	19
2.6.1	ADRESOWANIE FUNKCJI I SPOSÓB PORUSZANIA SIĘ PO MENU	20
3	USTAWIENIA W TRYBIE KONFIGURACJA	22
3.1	0301 CZAS	22
3.2	0302 PROGRAMOWANIE PLU	24
3.2.1	030201 PROGRAMOWANIE PLU	24
3.2.2	030202 RAPORT PLU	27
3.2.3	030203 MAGAZYN	27
3.2.4	030204 KASUJ PLU	28
3.2.5	030205 KODY WAŻONE	29
3.2.6	030206 TERMIN GRUPY100	29
3.2.7	030207 ZNAJDŹ KOD KRESKOWY	30
3.3	0303 GRUPY	31
3.3.1	030301 USTAWIENIA	31
3.3.2	030302 WYDRUK GRUP	32
3.4	0304 OPAKOWANIA	33
3.4.1	030401 USTAWIENIA	33
3.4.2	030402 WYDRUK OPAKOWAŃ	33
3.5	0305 WALUTY	34
3.5.1	030501 WALUTY OBCE	34
3.5.2	030502 PRZELICZENIE INFORMACYJNE	35
3.5.3	030503 ZMIANA WALUTY EWIDENCYJNEJ	36
3.5.4	030504 WYDRUK USTAWIEŃ	36
3.6	0306 KLAWISZE SKRÓTU	37
3.6.1	030601 PLU	37
3.6.2	030602 RAPORT	37
3.6.3	030603 PŁATNOŚCI	38
3.6.4	030604 INNE FUNKCJE	38

3.6.5	030605 KASUJ KŁAWISZ	39
3.6.6	030606 WYDRUK KŁAWISZY SKRÓTU	39
3.7	0307 ZDEFINIOWANY RABAT/NARZUT	40
3.7.1	030701 RABAT%	40
3.7.2	030702 NARZUT%	40
3.8	0308 PŁATNOŚCI.....	41
3.8.1	030801 LISTA PŁATNOŚCI	41
3.8.2	030802 KŁAWISZ PŁATN.1/PŁATN.2	42
3.8.3	030803 WYDRUK PŁATNOŚCI	42
3.8.4	030804 TERMINAL PŁATNICZY	42
3.9	0309 KASJERZY	46
3.9.1	030901 EDYTUJ KASJERA	46
3.9.2	030902 DRUKUJ DANE KASJERÓW	46
3.9.3	030903 USUŃ KASJERA	46
3.10	0310 KATEGORIE KASJERÓW.....	47
3.10.1	031001 KATEGORIE	47
3.10.2	031002 LISTA DOSTĘPU	47
3.10.3	031003 KASUJ KATEGORIE	49
3.10.4	031004 KOPIUJ KATEGORIE	49
3.10.5	031005 FABRYCZNE KATEGORIE	50
3.11	0311 NAGŁÓWEK	50
3.12	0306 STAWKI PTU.....	52
3.13	0313 PARAMETRY	53
3.13.1	031301 PARAMETRY SPRZEDAŻY	53
3.13.2	031302 PARAMETRY RAPORTÓW	55
3.13.3	031303 PARAMETRY PRACY KASY	55
3.13.4	031304 PARAMETRY SPRZĘTOWE	56
3.13.5	031305 WYDRUK PARAMETRÓW	58
3.13.6	031306 PRZYWRÓCENIE FABRYCZNYCH	58
3.14	0314 RAPORT UŻYTKOWNIKA.....	58
3.15	0315 DIAGNOSTYKA	59
3.16	0316 TRYB PARKINGOWO-USŁUGOWY	59
3.16.1	031601 KWIT CZASOWY	60
3.16.2	031602 DRUKUJ KWIT	60
3.16.3	031603 DOPUSZCZONY PARAGON ODRĘCZNY	61
3.16.4	031604 WYBIERZ NAZWĘ KWITU	61
3.16.5	031605 ZNACZNIK 1	61
3.16.6	031606 ZNACZNIK 2	62
3.16.7	031607 PRZESZUKANIE PO ZNACZNIKU 1 LUB 2	62
3.16.8	031608 DODATKOWE INFO NA KWICIE	63
3.16.9	031609 CENNIK DRUKOWANY	63
3.16.10	031610 AUTOMATYCZNY NUMER KWITU	63
3.16.11	031611 CENNIK ROZSZERZONY	63
3.16.12	031612 CENNIK	64
3.16.13	031613 DRUKUJ ZEROWĄ OPŁATĘ ZA KWIT	70

3.17	0317 USTAWIENIA SIECIOWE KASY	70
3.17.1	031701 TYP POŁĄCZENIA	71
3.17.2	031702 USTAWIENIE ETHERNET	71
3.17.3	031703 USTAWIENIA WIFI	71
3.17.4	031704 USTAWIENIA GSM	73
3.17.5	031705 SPRAWDZANIE POŁĄCZENIA	74
3.17.6	031706 PING	74
3.18	0318 TEST SERWERÓW	75
3.18.1	031801 SERWERY REPOZYTORIUM	75
3.18.2	031802 SERWER PRODUCENTA	76
3.19	0319 PROGRAM PRACY KASY.....	76
4	FUNKCJE SERWISOWE.....	78
5	PAMIĘĆ CHRONIONA	79
5.1	0501 STATUS PAMIĘCI CHRONIONEJ	79
5.2	0502 WYDRUK DANYCH Z PAMIĘCI CHRONIONEJ	79
5.2.1	050201 OSTATNI	80
5.2.2	050202 OD DATY DO DATY	80
5.2.3	050203 OD NR RAP DO NR RAP	80
5.2.4	050204 OD JPKID DO JPKID	80
5.2.5	050205 DOKUMENTY OD NR DOK DO NR DOK	81
5.3	0503 WERYFIKACJA	81
5.3.1	050301 WERYFIKACJA POWIĄZANIA PAMIĘCI CHRONIONEJ	81
5.3.2	050302 WERYFIKACJA DOKUMENTU	82
6	OBSŁUGA SPRZEDAŻY	83
6.1	PARAGONY Z NIP NABYWCY (KLIENTA)	83
6.2	WYŚWIETLANIE GODZINY I DATY	84
6.3	SPRZEDAŻ PLU.....	85
6.4	SPRZEDAŻ TOWARÓW Z OPAKOWANIAM I, OBRÓT OPAKOWANIAM I	89
6.5	RABAT PROCENTOWY	91
6.6	NARZUT PROCENTOWY	93
6.7	RABAT KWOTOWY	94
6.8	NARZUT KWOTOWY	95
6.9	STORNO POZYCJI – PRZEGLĄDANIE POZYCJI PARAGONU	96
6.10	ANULACJA PARAGONU	97
6.11	WPLATA	97
6.12	WYPŁATA	98
6.13	RESZTA W WALUCIE EWIDENCYJNEJ	98
6.14	TRANSAKCJA OPŁACONA RÓŻNYMI FORMAMI PŁATNOŚCI	99
6.15	PŁATNOŚĆ I RESZTA W WALUCIE OBCEJ	99
6.16	ZALICZKA	102
7	OBSŁUGA TRYBU PARKINGOWO-USŁUGOWEGO.....	103
7.1	WYSTAWIENIE KWITU	103

7.2	KOPIA KWITU	103
7.3	NALICZENIE OPŁATY	104
7.4	WYSTAWIENIE PARAGONU DO KWITU	104
7.5	WYSTAWIENIE PARAGONU ODRĘCZNEGO	105
8	RAPORTY	106
8.1	01 RAPORTY NIEFISKALNE	106
8.1.1	080101 CZYTAJĄCE NIEFISKALNE	106
8.1.2	0102 ZERUJĄCE NIEFISKALNE	111
8.2	02 RAPORTY FISKALNE	112
8.2.1	0201 RAPORT FISKALNY DOBOWY	112
8.2.2	0202 RAPORT MIESIĘCZNY	114
8.2.3	0203 RAPORT OKRESOWY	114
8.2.4	0204 RAPORT ZDARZEŃ	115
8.2.5	0205 RAPORTY ROZLICZENIOWE	116
9	INFORMACJE O BŁĘDACH	117
10	ZAŁĄCZNIK – TABELA KODÓW WAŻONYCH	128

1 OPIS KASY

1.1 PODSTAWOWE DANE TECHNICZNE KASY

Kasa ON-LINE	pamięć chroniona o pojemności od 8GB
Baza towarowa	3000 PLU
Nazwa towaru	40 znaków
Nagłówek	nazwa podatnika (42 znaki/3 linie), adres (do 7 linii), linie dodatkowe (42 znaki/2 linie)
Stopka	42 znaki/2 linie (tylko dla paragonów fiskalnych i dokumentów нефiskalnych)
Kasjerzy	8
Grupy towarowe	99 (Grupa 100 – towary nierotujące przez określony czas)
Wyświetlacz operatora	2 wiersze po 18 znaków alfanumeryczny, podświetlany
Wyświetlacz klienta	1 wiersz 14 znaków, podświetlany, maksymalna kwota 99 999 999,99
Drukarka	termiczna - prędkość drukowania 150mm/s, 42 znaki w 1 linii
Szerokość papieru	rolka o szerokości 57mm, maksymalna długość rolki 30m
Masa	570 g (z rolką papieru)
Raporty	FISKALNE Fiskalny dobowy Fiskalny miesięczny (szczegółowy i łączny) Fiskalny okresowy (szczegółowy i łączny) Zdarzeń (łączny, wybrane zdarzenia) Rozliczeniowy (szczegółowy i łączny) Fiskalny fiskalizacji (dane do odczytu z Pamięci Chronionej) NIEFISKALNE wykonywane, jako czytające i zerujące Dobowy нефiskalny (tylko czytający) PLU (towarów) ze stanem magazynowym PLU (towarów) ze stawkami VAT Statystyczny Grup towarowych Kasowy Kasjera (szczegółowy) Sprzedaży kasjerów (uproszczony) Sprzedaży Opakowań zwrotnych Nieopłaconych kwitów Godzinowy obecny Godzinowy ostatni Zestaw raportów użytkownika (raporty czytające) Stanu kasy Wyświetlenie sprzedaży wybranych towarów Grupy 100 (towarów nierotujących) PLU przypisanych do grup towarowych

Okresowy grup towarów (rozliczanie towarów akcyzowych)

Z PAMIĘCI KASY

Dane z pamięci chronionej (na kasie i programem AclasMR)

Dane z pamięci fiskalnej (na kasie i programem AclasMR)

Najważniejsze cechy kasy

Niewielka i lekka, a przy tym wysoce funkcjonalna. Wewnętrzne opcje komunikacji: GPRS lub WiFi. Wykorzystując port Ethernet można podłączyć się do sieci LAN lub wykorzystać zewnątrz modem/router GSM lub router/repeater WiFi.

Nowoczesna, mobilna kasa rejestrująca **ACLAS Kos_ON** doskonale nadaje się dla małych stacjonarnych placówek handlu detalicznego, na stoiska targowo-bazarowe, dla placówek usługowych i do sprzedaży mobilnej. Zakres funkcji, parametrów i możliwości konfiguracyjnych został zaprojektowany zgodnie z jej przeznaczeniem.

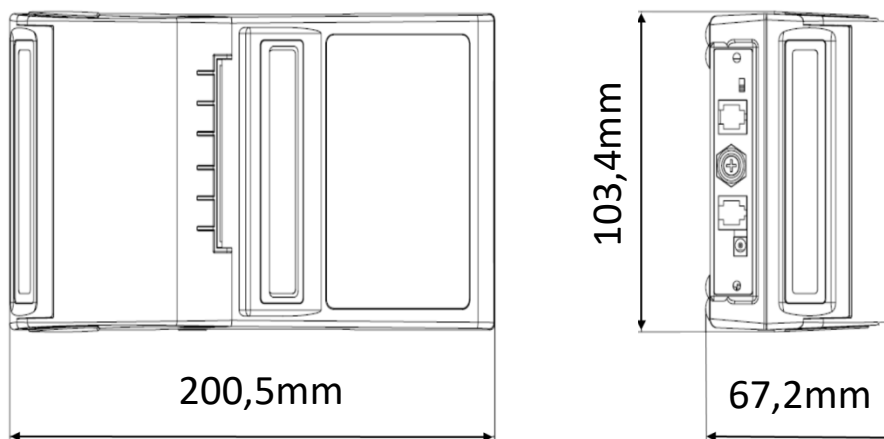
1.2 WYMIARY

Masa: 570 g z 30 metrową rolką papieru.

1.3 WYŁĄCZNIK ZASILANIA I INTERFEJSY

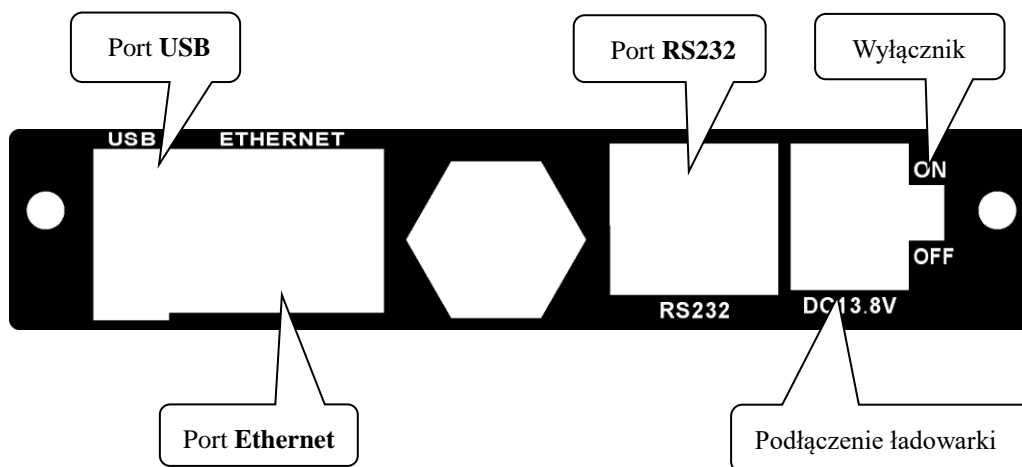

Port **USB** - Złącze czytnika kodów kreskowych



- 1 - +5V
- 2 - D-
- 3 - D+
- 4 - GND

Port **Ethernet** - Złącze PC/sieci LAN/terminala płytniczego/zewnętrznych modemów GSM/WiFi

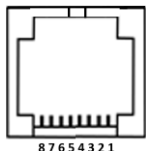

- 1 - TPO+
- 2 - TPO-
- 3 - TPI+
- 4 - nie podłączone
- 5 - nie podłączone
- 6 - TPI-
- 7 - nie podłączone
- 8 - nie podłączone

Port **RS232** - Złącze PC/czytnika kodów kreskowych/wagi elektronicznej/terminala płytniczego/modułu rozszerzeń

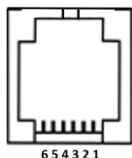

- 1 - GND
- 2 - +5V
- 3 - GND
- 4 - /RXD
- 5 - /TXD
- 6 - Sterowanie szufladą (moduł rozszerzeń)

DC **13.8V** - Złącze zasilania



13,8V / 2,5A prąd stały

1.4 WYPOSAŻENIE

Zasilacz



Kabel komunikacyjny Ethernet do transmisji danych do internetu.



UWAGA:

W przypadku wykorzystywania do komunikacji z komputerem portu RS232 kasy zalecane jest korzystanie z portu RS232 wbudowanego bezpośrednio w komputerze. Stosowanie niektórych konwerterów RS232-USB może powodować błędy przy odczycie danych.

Instrukcja obsługi i programowania

Książka kasy







2 PODSTAWOWA OBSŁUGA KASY

2.1 ZASILANIE KASY

Kasa ACLAS Kos_ON umożliwia wyłączanie na dwa sposoby:

1. „**twarde**” tj. przełączenie wyłącznika zasilania do pozycji “OFF” [wyłączone]. W tym rodzaju wyłączania odłączone jest zasilanie z akumulatora (i sieci energetycznej ładującej akumulator), a zasilanie rezerwowe z płyty głównej zasila jedynie pamięć RAM, w której przechowywane są dane o sprzedaży. Zapobiega to utracie przechowywanych danych.

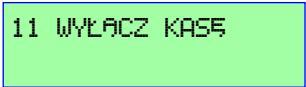
2. „**miękkie**” tj. poprzez dłuższe naciśnięcie klawisza  lub w  głównym wybranie

pozycji  i naciśnięcie klawisza . Zużycie energii przy tym sposobie wyłączania jest prawie zerowe. **Przy codziennym użyciu kasy sugerujemy stosować wyłączenie „miękkie”.**

Kasa ACLAS Kos_ON jest urządzeniem energooszczędnym. Po wyłączeniu „miękkim”, kasa wchodzi w tryb głębokiego uśpienia a zużycie energii jest zbliżone do zera. W konfiguracji kasy można ustawić czasy automatycznego wyłączenia dla pracy na baterii lub z zasilaczem. Naciśnięcie dowolnego klawisza budzi urządzenie. Przełącznik ON/OFF na tylnej ścianie jest używany przy długotrwałym przechowywaniu lub nie używaniu kasy przez dłuższy czas. W trakcie codziennego użytkowania operator powinien używać „miękkiego” wyłączania a nie przełącznika ON/OFF. W przypadku używania przełącznika ON/OFF proszę upewnić się, że przełącznik był wyłączony (OFF) przez minimum 4 minuty przed ponownym włączeniem (ON).

UWAGA 1:

Kasy z zainstalowanym opcjonalnym modulem WiFi lub GPRS pobierają więcej energii niż kasy w konfiguracji podstawowej. Dlatego też zalecane jest doładowywanie kas z tymi opcjami co najmniej raz dziennie.

UWAGA 2:

W przypadku wystąpienia błędu kasa wyda dźwiękowy sygnał ostrzeżenia i wyświetli numer oraz nazwę błędu. Sygnały ostrzeżeń o błędach powtarzają się 3 razy. Aby przerwać sygnał ostrzeżenia należy nacisnąć

klawisz .

UWAGA 3:

W trakcie włączania kasa sprawdza dostępność internetu, sumę kontrolną programu pracy kasy oraz może na żądanie sprawdzić powiązanie pamięci fiskalnej z chronioną (wyświetla się, jeżeli jest ustawiony ten

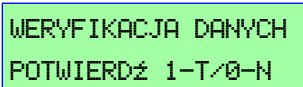
parametr w MENU03130309). Wyświetli się wówczas: . W przypadku małej ilości danych przechowywanych przez kasę proces ten jest krótki. W przypadku znaczącego zapelnienia pamięci proces ten może się znacznie wydłużyć (nawet do kilku minut).

2.2 ZAKŁADANIE PAPIERU

Przed użyciem kasy rejestrującej, należy włożyć rolkę papieru, a następnie upewnić się, że papier będzie prowadzony poprawnie. W tym celu należy:

1. Otworzyć pokrywę zasobnika rolki i podnieść rolkę docisku taśmy papierowej do głowicy drukującej.



2. Należy usunąć gilzę wraz z nawiniętą na nią końcówką zużytej taśmy papieru. Usunąć wszelkie resztki papieru, ciała obce i kurz z pokrywy.
3. Umieścić nową taśmę papieru w zasobniku. Odgiąć końcówkę taśmy z rolki i upewnić się, że kilka centymetrów taśmy wyjdzie z otworu drukarki po zamknięciu pokrywy zasobnika.
4. Docisnąć rolkę docisku taśmy papierowej do głowicy drukującej. Powinien być wyczuwalny charakterystyczny „klik” przy poprawnym i równomiernym dociśnięciu rolki.



5. Zamknąć pokrywę zasobnika rolki wysuwając na zewnątrz końcówkę rolki.



UWAGA:

Stosować rolki z oznaczeniem kończącej się taśmy, aby umożliwić wymianę we właściwym czasie.

2.3 AKUMULATOR

W kasie **ACLAS Kos_ON** jest użyty akumulator litowo-polimerowy o dużej pojemności. Nowy akumulator może być użytkowany przez kilka lat. Akumulator nie posiada efektu pamięci, więc nie trzeba go wstępnie formatować. Kasa **ACLAS Kos_ON** posiada dwie klasy ostrzeżeń przed niskim napięciem akumulatora:

1. Pierwsza klasa ostrzeżenia występuje, kiedy napięcie baterii jest niższe niż **7,3 V** wyświetlając komunikat „NISKI POZIOM BAT.”. W tym czasie, kasa emituje również sygnały dźwiękowe co 5 sekund, jeżeli jest bezczynna.
2. Druga klasa ostrzeżenia występuje, kiedy napięcie akumulatora spadnie poniżej **7,0 V**, wyświetlany jest komunikat „PODŁĄCZ ZASILACZ” a klawiatura kasy jest zablokowana. **Potrzebne jest wówczas natychmiastowe ładowanie akumulatora z sieci zasilającej.**

Akumulator rozładowuje się stopniowo samoczynnie, nawet, jeśli kasa nie będzie używana. Dlatego nawet gdy nie jest używana, kasę zaleca się ładować co trzy miesiące, minimum to dwa razy w roku. Czas pełnego ładowania (przy całkowicie rozładowanym akumulatorze) wynosi około 6 godzin. Przy pierwszym użyciu lub po dłuższej przerwie, akumulator kasy należy naładować do pełna. Kasy nie należy włączać natychmiast po wniesieniu z miejsca o niskiej temperaturze do ciepłego pomieszczenia, lecz dopiero wówczas, gdy kasa nagrzej się do temperatury pomieszczenia.

Żywotność kasy zmniejszy się, jeśli urządzenie będzie działało w zapyłonym lub bardzo wilgotnym otoczeniu przez dłuższy czas.

Jeśli czas używania kasy na zasilaniu akumulatorowym wyraźnie skraca się akumulator należy wymienić na nowy.

UWAGA
ISTNIEJE RYZYKO EKSPLOZJI, JEŚLI AKUMULATOR ZOSTANIE WYMIENIONY NA INNY LUB NIEWŁAŚCIWEGO TYPU.
ZUŻYTY AKUMULATOR NALEŻY UTYLIZOWAĆ W PUNKTACH DO TEGO PRZEZNACZONYCH.

Wymiana akumulatora:

Akumulator wymieniać tylko po wyłączeniu kasy (przełącznik w pozycji „OFF” - wyłączona).

Chociaż dane w kasie mogą być przechowywane przez długi okres po wyjęciu akumulatora, zaleca się jednak jak najszybszą wymianę akumulatora na nowy, aby zapobiec utracie przechowywanych danych. Dostęp do akumulatora można uzyskać po ściągnięciu dolnej klapy zabezpieczającej.



UWAGA:

Akumulator rozładowuje się stopniowo samoczynnie, nawet, jeśli kasa nie będzie używana. Dlatego kasę zaleca się ładować co 3 miesiące, gdy nie jest używana. Czas pełnego ładowania wynosi około 6 godzin.













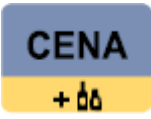

2.4 KLAWIATURA

2.4.1 UKŁAD KLAWIATURY







2.4.2 PODSTAWOWE FUNKCJE KLAWISZY

		Używany do wysuwu papieru w drukarce o jedną lub więcej linii (przy dłuższym naciśnięciu klawisza)
		Z użyciem klawisza [SHIFT] włącza lub wyłącza funkcje KALKULATORA
	[MENU]	Klawisz służący nawigacji po funkcjach kasy Przesuw pozycji w MENU „w dół”
	[SHIFT]	Klawisz [SHIFT] włącza funkcje opisane na żółtym tle, u dołu klawiszy
	[-%]	Rabat procentowy
	[+%]	Z użyciem klawisza [SHIFT] narzut procentowy
	[C]	Wyjście z wykonywanej operacji, wyjście na wyższy poziom w MENU
	[←]	Usuwanie ostatnio wprowadzonego znaku
		„Miękkie” włączanie i wyłączanie kasy

	[KOD KR.]	Kod kreskowy lub inny kod towaru (PLU), maksymalnie 13 pozycyjny
		Z użyciem klawisza [SHIFT] przyjęcie opakowań (zwrot kaucji)
	[STORNO] [↑]	STORNO pozycji na paragonie Przesuw pozycji w MENU „w górę”
	[ANUL.]	Z użyciem klawisza [SHIFT] anulacja paragonu
	[CENA]	Klawisz umożliwiający wprowadzenie ceny z klawiatury
		Z użyciem klawisza [SHIFT] wydanie opakowań (pobranie kaucji)
	[PŁAT.1]	Zapłata kartą kredytową (ustawienie fabryczne, można zmienić)
	[PŁAT.2]	Z użyciem klawisza [SHIFT] zapłata czekiem (ustawienie fabryczne, można zmienić)
	[ILOŚĆ]	Wprowadzanie mnożnika ilości do wybranego towaru, usługi, opakowania
		Z użyciem klawisza [SHIFT] Ważenie (jedenrazowy odczyt masy z wagi)
	[RAZEM]	Wyświetlenie łącznej sumy do zapłaty (podsuma), otwarcie szuflady (nie działa tak, gdy jest chociaż jedna pozycja na otwartym paragonie)
		Z użyciem klawisza [SHIFT] wyświetlanie czasu, wersji programu oraz napięcia akumulatora – na wyświetlaczu operatora
	[PLU]	Klawisz wyboru towaru po numerze PLU
	[NAZWA]	Z użyciem klawisza [SHIFT] wprowadzanie nazwy towaru (PLU) z klawiatury
	[GOTÓWKA]	Zapłata gotówką
	[ENTER]	Klawisz potwierdzenia wykorzystywany w MENU kasy oraz w trakcie wielu operacji kasowych
	[0] [-, + /]	Klawisz cyfry [0] Klawisz znaków [-], [,], [+], [/] oraz innych dostępnych pod tym klawiszem
	[OPAK.]	Z użyciem klawisza [SHIFT] wydruk zerującego Raportu opakowań zwrotnych
	[1] [STU]	Klawisz cyfry [1] Klawisz znaków [S], [T], [U], [Ś]
	[KASJ.]	Z użyciem klawisza [SHIFT] wydruk zerującego Raportu kasjera
	[2] [VWX]	Klawisz cyfry [2] Klawisz znaków [V], [W], [X]
	[SP.PLU]	Z użyciem klawisza [SHIFT] wydruk zerującego Raportu sprzedaży towarów (PLU)

	[3] [YZ]	Klawisz cyfry [3] Klawisz znaków [S], [T], [Ź], [Ź]
	[SP.GRUP]	Z użyciem klawisza [SHIFT] wydruk zerującego Raportu sprzedaży grup towarów (nie kasuje raportu okresowego grup akcyzowych)
	[4] [JKL]	Klawisz cyfry [4] Klawisz znaków [J], [K], [L], [Ł]
	[]	Z użyciem klawisza [SHIFT] wylogowanie kasjera
	[5] [MNO]	Klawisz cyfry [5] Klawisz znaków [M], [N], [O], [Ó], [Ń]
	[WYPL.]	Z użyciem klawisza [SHIFT] wydruk potwierdzenia Wypłaty
	[6] [PQR]	Klawisz cyfry [6] Klawisz znaków [P], [Q], [R]
	[MIES.]	Z użyciem klawisza [SHIFT] wydruk Raportu fiskalnego miesięcznego
	[7] [ABC]	Klawisz cyfry [7] Klawisz znaków [A], [B], [C], [Ą], [Ć]
	[]	Z użyciem klawisza [SHIFT] zalogowanie kasjera
	[8] [DEF]	Klawisz cyfry [8] Klawisz znaków [D], [E], [F], [Ę]
	[WPL.]	Z użyciem klawisza [SHIFT] wydruk potwierdzenia Wpłaty
	[9] [GHI]	Klawisz cyfry [9] Klawisz znaków [G], [H], [I]
	[DOB.]	Z użyciem klawisza [SHIFT] wydruk Raportu fiskalnego dobowego
	[00] []	Klawisz podwójnego zera Klawisz znaku [SPACJA]
	[ΣRAP.]	Z użyciem klawisza [SHIFT] wydruk zestawu raportów użytkownika
	[.]	Separator dziesiętny (przecinek)
	[]	Z użyciem klawisza [SHIFT] Doważanie

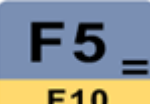
	[F1] [÷] [F6]	Klawisz szybkiego dostępu [F1], do zdefiniowania Dzielenie [÷] w trybie KALKULATORA Z użyciem klawisza [SHIFT] klawisz szybkiego dostępu [F6], do zdefiniowania
	[F2] [x] [F7]	Klawisz szybkiego dostępu [F2], do zdefiniowania Mnożenie [x] w trybie KALKULATORA Z użyciem klawisza [SHIFT] klawisz szybkiego dostępu [F7], do zdefiniowania
	[F3] [-] [F8]	Klawisz szybkiego dostępu [F3], do zdefiniowania Odejmowanie [-] w trybie KALKULATORA Z użyciem klawisza [SHIFT] klawisz szybkiego dostępu [F8], do zdefiniowania
	[F4] [+] [F9]	Klawisz szybkiego dostępu [F4], do zdefiniowania Dodawanie [+] w trybie KALKULATORA Z użyciem klawisza [SHIFT] klawisz szybkiego dostępu [F9], do zdefiniowania
	[F5] [=] [F10]	Klawisz szybkiego dostępu [F5], do zdefiniowania, Wynik [=] w trybie KALKULATORA Z użyciem klawisza [SHIFT] klawisz szybkiego dostępu [F10], do zdefiniowania

2.4.3 WPROWADZANIE ZNAKÓW Z KLAWIATURY

Przy wpisywaniu kodu numeru unikatowego, nazwy PLU, nazwy grupy towarowej, nazwy waluty, nazwy płatności, wiadomości w nagłówku i stopce konieczne jest wpisywanie znaków z klawiatury. Wszystkie znaki wpisywane są w jednakowy sposób (jak na klawiaturze telefonu komórkowego).

UWAGA:

Znaki dostępne do wybrania i wydrukowania na kasie jak i do przesłania z programu AclasECR:

- znaki alfabetu polskiego (są znaczące dla definiowania nazwy PLU, należy stosować duże litery, małe litery w nazwie traktowane są tak samo jak duże),
- cyfry od 0 do 9 (są znaczące dla definiowania nazwy PLU),
- znaki . (kropka) , (przecinek) / (ukośnik) % (procent) (są znaczące dla definiowania nazwy PLU),
- znaki - + ? \$ & () : _ ! # * = [] { } < > @ ` ~ (są nieznaczące dla definiowania nazwy PLU tzn. np. nazwa „ABC” i „ASB?C” – to ta sama nazwa i kasa nie przyjmie drugiej takiej nazwy).

Każdy klawisz liczbowy połączony jest z literami alfabetu angielskiego. **Pierwszym znakiem jest cyfra** np. na



klawiszu „9” jest pierwszym znakiem, „G” jest drugim znakiem, „H” trzecim, a „I” ostatnim. Poprzez jednokrotne wciśnięcie klawisza wprowadzamy cyfrę „9”. Dla wpisania pierwszej litery w ciągu wyświetlanych znaków („G”), należy szybko dwukrotnie nacisnąć klawisz, dla wpisania drugiej litery („,H”) należy szybko trzykrotnie nacisnąć klawisz, itd.

Np.: dla wpisania „ACLAS7”, należy nacisnąć kolejno:



UWAGI:

1. Aby uzyskać znak podwójnej szerokości i pogrubiony należy każdorazowo przed wyborem znaku

nacisnąć klawisz , następnie wprowadzić znak, który chcemy powiększyć.

2. Aby zmienić fabryczne ustawienie wydruku dużych liter należy przed wyborem znaku nacisnąć

klawisz , aby zmienić opcję na wydruk małych liter.

3. Aby usunąć jedną literę po drugiej należy naciskać klawisz , działa jak klawisz „backspace” na klawiaturze komputera.

2.5 LOGOWANIE KASJERA

Kasa ACLAS Kos_ON nie może wykonywać operacji sprzedaży bez zalogowania się kasjera. Dla zagwarantowania poprawności raportów sprzedaży poszczególnych kasjerów, każdy kasjer może posiadać swoje indywidualne hasło do logowania.

Kasa ACLAS Kos_ON obsługuje 8 kasjerów, odpowiadające im kody: 1 do 8. Każdy kod (kasjer) może posiadać różny poziom dostępu do funkcji kasy. Fabrycznie zaprogramowane hasła kasjerów to „000”

UWAGA:

Do chwili zalogowania się kasjera każda operacja sprzedaży spowoduje wyświetlenie błędu. Przy pojawieniu się błędu kasa wyemituje trzykrotny sygnał dźwiękowy oraz wyświetli szczegółową informację o błędzie wraz z jego numerem.



Metody logowania kasjera

Gdy żaden kasjer nie jest zalogowany lub należy szybko zmienić kasjera można zalogować kasjera na dwa sposoby:

1. Wykorzystując klawisz i klawisz logowania .

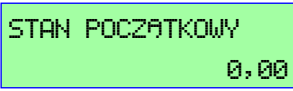
Wyświetli się: , należy podać numer od 1 do 8.

Naciskając klawisz  wyświetli się: 

(ilość gotówki w szufladzie kasowej), należy potwierdzić sugerowaną kwotę klawiszem  lub wprowadzić właściwą kwotę i potwierdzić klawiszem .

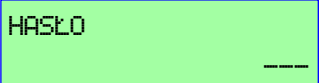
Wyświetli się: , należy wpisać właściwe (zmienione) 3 cyfrowe hasło lub hasło fabryczne – 3 zera.

Po naciśnięciu klawisza , kasjer o podanym numerze i hasle został zalogowany **a poprzednio zalogowany kasjer – wylogowany automatycznie.**

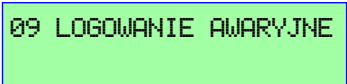

2. *Poprzez logowanie awaryjne (MENU09)*

Gdy zostały zapomniane hasła logowania i na kasie **nie jest aktualnie zalogowany żaden kasjer**, wówczas konieczna jest ingerencja serwisanta obsługującego daną kasę.

Należy nacisnąć klawisz , wyświetli się: 

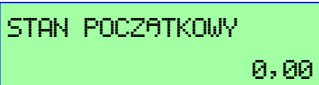
Naciskając klawisz  wydrukuje się kwit niezbędny do uzyskania **hasła zastępczego**, dane z kwitu (numer unikatowy, datę i kod) należy podać serwisantowi dla wygenerowania **hasła zastępczego**.

Wyświetli się:  do wprowadzenia ilości gotówki w szufladzie kasowej dla

kasjera D (nr 4 - KIEROWNIK), należy potwierdzić sugerowaną kwotę klawiszem  lub wprowadzić właściwą kwotę i potwierdzić klawiszem .

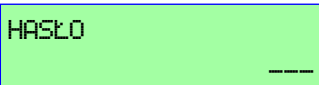

Wyświetli się: , należy podać **hasło zastępcze** przekazane przez serwisanta.



Po poprawnym wprowadzeniu hasła logowany jest fabryczny kasjer D (nr 4 – SERWIS), **poprzednio zalogowany kasjer jest wylogowany** i przywrócone są fabryczne ustawienia kasjerów.

Kasjer D (nr 4) ma najwyższe uprawnienia przy powrocie do ustawień fabrycznych i może ustawić uprawnienia wszystkim innym kasjerom.

2.6 MENU SYSTEMOWE

MENU główne kasy ACLAS Kos_ON posiada **11 pozycji**. W zależności od udzielonych kasjerowi uprawnień, nie wszystkie pozycje muszą się wyświetlać. Umożliwiają one autoryzację użytkownika urządzenia oraz dostęp

do poszczególnych trybów pracy kasy. Użytkownik wywołuje je naciskając klawisze strzałek  lub 

 i zatwierdzając wybór klawiszem  lub wykorzystując skróty adresowe (po wejściu do MENU

klawiszem ). Funkcje realizowane w poszczególnych trybach opisano w odpowiednich rozdziałach.

TRYB SPRZEDAŻY: używany do rejestracji sprzedaży i innych operacji kasowych za wyjątkiem operacji w trybie parkingowo-usługowych. Będąc w Trybie parkingowo-usługowym można przejść do niego wybierając w MENU pozycję 07 TRYB SPRZEDAŻY.

01 RAPORTY NIEFISKALNE	drukowanie lub podgląd informacji o sprzedaży, towarach, itp. bez kasowania danych lub liczników lub z kasowaniem poszczególnych liczników przy wykonywaniu zerujących raportów niefiskalnych
02 RAPORTY FISKALNE	drukowanie wszystkich rodzajów raportów fiskalnych dostępnych w kasie
03 KONFIGURACJA	definiowanie baz danych (towarów/usług, kasjerów, opakowań, itp.) i parametrów kasy
04 FUNKCJE SERWISOWE	serwisowe ustawienia systemu, obsługiwane jedynie przez serwisanta
05 PAMIĘĆ CHRONIONA	odczyt i wydruk danych z pamięci chronionej kasy
06 TRYB PARKINGOWY	tryb obsługi parkingowej służy do drukowania kwitu parkingowego lub innego potwierdzającego rozpoczęcie usługi oraz możliwość automatycznego wyświetlenia należności za parkowanie lub inną usługę rozliczaną czasowo, bez wydruku paragonu
07 TRYB PARK.-USŁUG.	służy do przełączenia między trybami, jeżeli wyświetlony jest TRYB SPRZEDAŻY to znaczy, że jesteśmy w TRYBIE PARKINGOWO-USŁUGOWYM i odwrotnie
08 WYLOGUJ	wylogowanie kasjera
09 LOGOWANIE AWARYJNE	awaryjne logowanie kasjera
11 WYŁĄCZ KASĘ	„miękkie” wyłączenie kasy



UWAGI:

1. Niektóre funkcje wymagają wcześniejszego wykonania Raportu Fiskalnego Dobowego lub zerującego Raportu PLU/Magazynowego. Szczegóły opisano w Rozdziale 3 i 8.
2. Funkcje nie dostępne przy danym ustawieniu lub trybie są ukrywane i niewidoczne w MENU. Aby uzyskać do nich dostęp należy zmienić tryb lub konfigurację kasy.

2.6.1 ADRESOWANIE FUNKCJI I SPOSÓB PORUSZANIA SIĘ PO MENU

W kasie ACLAS Kos_ON poszczególne funkcje w menu mają własne adresy. Funkcję można wywołać wciskając

klawisz  a następnie wpisać adres funkcji. Można również poruszać się (nawigować) po menu za pomocą

strzałek  i  a następnie zatwierdzić klawiszem .

Np.: Dla wydruku danych o kasjerach można wykonać to na 2 sposoby:

1. Poprzez klawisz **MENU** i adres

Wciskamy kolejno **MENU** a następnie **0** -,+ / OPAK. **3** YZ SP.GRUP **0** -,+ / OPAK. **9** GHI DOB. **0** -,+ / OPAK. **2** VWX SP.PLU

pojawia się komunikat **Ø2 DRUKUJ DANE KASJ.** i automatycznie drukowane są dane kasjerów.

UWAGA:

W Instrukcji obsługi i programowania kasy ACLAS Kos_ON do opisu funkcji stosowane są skróty adresowe, aby użytkownik mógł łatwo zaadresować żadaną funkcję.

2. Poprzez nawigację z wykorzystaniem strzałek **PŁAT.1 ↓** **PŁAT.2** i **STORNO ↑** **ANUL.** oraz klawisza **GOTÓWKA ENTER**.

Klawisz strzałki **PŁAT.1 ↓** **PŁAT.2** do pozycji **Ø3 KONFIGURACJA**, klawisz **GOTÓWKA ENTER**.





Klawisz strzałki **PŁAT.1 ↓** **PŁAT.2** do pozycji **Ø9 KASJERZY**, klawisz **GOTÓWKA ENTER**.

Klawisz strzałki **PŁAT.1 ↓** **PŁAT.2** do pozycji **Ø2 DRUKUJ DANE KASJ.**, klawisz **GOTÓWKA ENTER** i drukowane są dane kasjerów.

3 USTAWIENIA W TRYBIE KONFIGURACJA

W trybie 03 KONFIGURACJA można wybrać i zdefiniować następujące pozycje:

- 01 CZAS
- 02 PROGRAMOWANIE PLU
- 03 GRUPY
- 04 OPAKOWANIA
- 05 WALUTY
- 06 KLAWISZE SKRÓTU
- 07 ZDEFINIOWANY RABAT/NARZUT
- 08 PŁATNOŚCI
- 09 KASJERZY
- 10 KATEGORIE KASJERÓW
- 11 NAGŁÓWEK
- 12 STAWKI PTU
- 13 PARAMETRY
- 14 RAPORT UŻYTKOWNIKA
- 15 DIAGNOSTYKA
- 16 TRYB PARKINGOWO-USŁUGOWY
- 17 USTAWIENIA SIECIOWE KASY
- 18 TEST SERWERÓW
- 19 PROGRAM PRACY KASY

Do nawigacji można stosować klawisze   lub   oraz  lub skróty adresowe. Jeżeli

błędnie wprowadzimy jakąś daną lub parametr należy nacisnąć klawisz , aby skasować go lub wyjść z definiowania.

W niektórych przypadkach, aby zmienić ustawienia, należy wykonać wcześniej Raport Fiskalny Dobowy lub zerujący Raport PLU/Magazynowy lub zerujący Raport Grup / Grup Okresowych.

3.1 0301 CZAS

01 CZAS-AUTOM. SYNCHRONIZACJA
02 CZAS-RĘCZNE USTAWIENIE

Po wejściu w tą pozycję pojawi się:

Wybierając Automatyczną synchronizację kasa automatycznie zsynchronizuje czas z serwerem czasu Głównego

Urzędu Miar i wyświetli:

SYNCHR. CZASU OK

Wyjście klawiszem



Gdy nie jest możliwa automatyczna synchronizacja z serwerem GUM (kasa nie ma połączenia z internetem), aby

skorygować czas należy użyć ustawienia ręcznego, wyświetli się:

CZAS: (GGMM)
GGMM 0903

podpowiadany

aktualny czas kasy. Należy go skorygować i nacisnąć klawisz  aby zatwierdzić. Następnie kasa zapyta

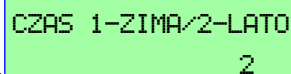

CZAS 1-ZIMA/2-LATO
2

się o czas zimowy/letni: . Po wpisaniu wybranego czasu należy nacisnąć klawisz

 aby zatwierdzić.

UWAGI:

1. Zmianę czasu można wykonać tylko po Raporcie Fiskalnym Dobowym (zarówno automatyczną synchronizację jak i ręczne ustawienie czasu).
2. Możliwa jest korekta czasu SUMARYCZNIE o 2 godziny (sumując wszystkie zmiany na „+” i na „-”) w okresie: od wykonania Raportu Fiskalnego Dobowego a przed pierwszą sprzedażą.
3. Raport Fiskalny Dobowy nie może być oznaczony datą i czasem wcześniejszym niż ostatni zapisany w pamięci fiskalnej.

3.2 0302 PROGRAMOWANIE PLU

02 PROGRAMOWANIE PLU

Po wejściu w pozycję 02 PROGRAMOWANIE PLU pojawia się podmenu z pozycjami do wyboru:

- 01 PROGRAMOWANIE PLU
- 02 RAPORT PLU
- 03 MAGAZYN
- 04 KASUJ PLU
- 05 KODY WAŻONE
- 06 TERMIN GRUPY 100
- 07 ZNAJDŹ KOD KRESKOWY

3.2.1 030201 PROGRAMOWANIE PLU

01 PROGRAMOWANIE PLU

NR. PLU(1~3000)

Po wejściu w pozycję 01 PROGRAMOWANIE PLU wyświetli się: NR. PLU(1~3000), należy

wpisać nr towaru/usługi (PLU) i zatwierdzić go klawiszem GOTÓWKA
ENTER do dalszej edycji. Klawisz  wycofuje wpisany nr PLU.

UWAGA:

Jeżeli od ostatniej definicji PLU nastąpiła sprzedaż to przy definiowaniu/zmianie PLU:

- a) nowych, można je definiować bez wykonywania wcześniej Raportu Fiskalnego Dobowego,
- b) istniejących i sprzedanych, należy wykonać zerujący Raport PLU/Magazynowy lub również Raport Fiskalny Dobowy (zależy od ustawień w MENU0313).

NAZWA

Po wyświetleniu: NAZWA należy wpisać nazwę PLU na klawiaturze (maksimum 40

znaków). Następnie nacisnąć klawisz GOTÓWKA
ENTER, aby ją zatwierdzić. Gdy PLU o wprowadzonym numerze już istnieje, na wyświetlaczu pojawi się jego nazwa. Można ją zmienić wprowadzając nową lub nie zmieniać

przyciskając klawisz GOTÓWKA
ENTER.

STAWKA PTU (A~G)

A

Po wyświetleniu: STAWKA PTU (A~G) należy wybrać stawkę podatkową właściwą dla tego PLU

i zatwierdzić klawiszem GOTÓWKA
ENTER.

Jeżeli wybrana stawka podatku nie jest zdefiniowana, to na wyświetlaczu pojawi się komunikat błędu

B053: NIEPRAWIDŁOWA
STAWKA PODATKU

. Należy wówczas sprawdzić poprawność wybranej stawki lub **zdefiniować ją**

przed rozpoczęciem definiowania tego PLU.

UWAGA:

Aby zastosować uproszczone definiowanie PLU, po wprowadzeniu stawki PTU należy nacisnąć klawisz

RAZEM

. PLU jest gotowe do użycia, w trakcie sprzedaży należy tylko wprowadzić jego cenę.

CENA 0,00

Po wyświetleniu: wpisać cenę towaru.

**GOTÓWKA
ENTER**

Maksymalna wartość ceny definiowanej w PLU wynosi 999 999,99. Zatwierdzić klawiszem

Jeżeli cena nie zostanie wpisana (potwierdzona wartość 0,00) to kasa zawsze będzie pytać się o cenę przy wyborze danego PLU.

UWAGA:

W przypadku ceny dla PLU parkingowo-usługowych (towar jako usługa rozliczana czasowo) cena musi wynosić 0,00.

01 JEDNOSTKA:

Po wyświetleniu: , można wpisać własną jednostkę miary (maksymalnie 4 znaki)

**GOTÓWKA
ENTER**

po naciśnięciu klawisza lub wybrać pozycję z listy: brak jednostki lub jedną z 11 predefiniowanych.

OPIS PLU:

Po wyświetleniu: , można wpisać maksymalnie 35 znakowy opis programowanego

**GOTÓWKA
ENTER**

PLU zatwierdzając klawiszem lub nie wprowadzać żadnego opisu i zatwierdzić klawiszem

**GOTÓWKA
ENTER**

NR. GRUPY (1~99) 1

Po wyświetleniu: należy wpisać numer grupy właściwej dla tego towaru

**GOTÓWKA
ENTER**

i zatwierdzić klawiszem

TOWAR WAŻONY
TAK-1/NIE-0 0

Po wyświetleniu: , należy wpisać 1 lub pozostawić domyślne 0 i zatwierdzić

**GOTÓWKA
ENTER**

klawiszem . Po zdefiniowaniu jako TOWAR WAŻONY (TAK-1) i podłączeniu do kasy wagi elektronicznej, ilość towaru (masa) będzie pochodziła ze wskazania podłączonej wagi. Masę można również wprowadzać z klawiatury kasy.

OPAKOWANIE(0~100) 0

Po wyświetleniu: należy wpisać numer opakowania sprzedawanego wraz z towarem (z zakresu od 1 do 100). Domyślnie podpowiadane „0” oznacza brak opakowania sprzedawanego wraz

z towarem. Nacisnąć klawisz  aby zatwierdzić.

UWAGA:

W zależności od trybu pracy: **SPRZEDAŻY** lub **PARKINGOWO-USŁUGOWEGO**, w tym miejscu definiowania PLU (usługi) wyświetlają się w kolejności różne komunikaty. Dla trybu **SPRZEDAŻY** wyświetli się kolejna pozycja do definiowania – **ILOŚĆ** (jeżeli włączona jest funkcja magazynowa). Dla trybu **PARKINGOWO-USŁUGOWEGO** wyświetla się **NUMER STAWKI(0-5)** a dopiero po niej – **ILOŚĆ** (jeżeli włączona jest funkcja magazynowa).



Po wyświetleniu: należy wpisać właściwą stawkę opłaty i zatwierdzić klawiszem



. Stawka „0” oznacza, że nie jest to usługa rozliczana czasowo lecz towar.

UWAGA:

Aby zdefiniować PLU jako usługę rozliczaną czasowo należy wpisać jej numer od 1 do 5 i zatwierdzić

klawiszem . Wówczas przy wystawianiu pozycji sprzedaży poprzez wybieranie PLU zdefiniowanego jako usługa rozliczana czasowo, kasa podpowie jak wprowadzać dane z kwitu.

Jeżeli wprowadzimy stawkę numer „0” to PLU jest traktowane jako towar i nie umożliwia wystawienia pozycji sprzedaży do kwitu (sprzedaży usługi rozliczanej czasowo).

Jeżeli w MENU03130303 FUNKCJA MAGAZYNOWA jest włączona to wyświetli się:



, należy wpisać stan wprowadzanego magazynu (maksymalna ilość: 999 999 dla wartości całkowitych lub 999 999,999 dla wartości ułamkowych – towarów ważonych) i zatwierdzić klawiszem



. Przy włączonej funkcji magazynowej wyświetli się również:



Należy wpisać minimalny stan magazynu (maksymalna ilość: 999 999 dla wartości całkowitych lub 999 999,999 dla wartości ułamkowych – towarów ważonych), który spowoduje wydrukowanie tego towaru w Raporcie minimalnych stanów magazynowych, jeżeli jego stan osiągnie wartość równą lub mniejszą od zdefiniowanego

stanu minimalnego. Zatwierdzić klawiszem

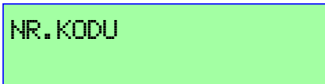

Po wyświetleniu:  wpisać 13 cyfrowy kod kreskowy PLU na klawiaturze lub

czytnikiem kodów kreskowych sczytać go z towaru, zatwierdzić klawiszem . Z klawiatury można również wpisać każdy inny kod cyfrowy o długości od 1 do 13 cyfr.



Po wyświetleniu: należy wprowadzić kolejny kod kreskowy (lub inny kod

cyfrowy o długości od 1 do 13 cyfr) dla tego PLU lub naciskając klawisz  bez wprowadzenia kodu, wyjść do definiowania kolejnego parametru PLU.

Po wprowadzeniu „KOD 1” kasa będzie się pytać o kolejne kody, które należy przypisać do tego PLU. W ten sposób **można przypisać do 10 dodatkowych kodów (maksymalnie 13 pozycyjnych) do jednego PLU.**

Zatwierdzenie klawiszem  braku kodu kończy definiowanie wybranego PLU.

Następnie można wybrać kolejny numer PLU do edycji lub naciskając klawisz  wyjść z definiowania PLU.

3.2.2 030202 RAPORT PLU



Po wejściu w pozycję wyświetli się:

Należy podać numer początkowy PLU do wydrukowania i zatwierdzić klawiszem , następnie wyświetli

się: . Należy podać numer końcowy PLU do wydrukowania i zatwierdzić

klawiszem . Nastąpi wydruk tylko PLU zdefiniowanych we wprowadzonym zakresie.

3.2.3 030203 MAGAZYN

Funkcja magazynowa dostępna jest po jej włączeniu w ustawieniach parametrów systemowych w MENU03130303 FUNKCJA MAGAZYNOWA. Można edytować ilość PLU w magazynie dodając (dostawa), odejmując (ubytki) lub nadpisując (inventaryzacja).

3.2.3.1 03020301 DODAJ DO MAGAZYNU



Po wyświetleniu: należy wpisać nr PLU lub kod kreskowy, którego stan chcemy

skorygować, wybrane PLU należy zatwierdzić klawiszem .



Po wyświetleniu: należy wpisać ilość, o którą chcemy zwiększyć stan magazynu

dla wybranego PLU, należy zatwierdzić klawiszem .

3.2.3.2 03020302 ODEJMIJ Z MAGAZYNU



Po wyświetleniu: należy wpisać nr PLU lub kod kreskowy, którego stan chcemy

skorygować, wybrane PLU należy zatwierdzić klawiszem .

ODEJMIJ Z MAGAZYNU

Po wyświetleniu: należy wpisać ilość, o którą chcemy zmniejszyć stan magazynu

dla wybranego PLU, należy zatwierdzić klawiszem .

3.2.3.3 03020303 NADPISZ MAGAZYN

UWAGA:

Należy wykonać zerujący raport PLU/magazynowy jeżeli nie był wcześniej wykonany.

Funkcja ta służy to wprowadzania stanów magazynowych po inwentaryzacji. Pozwala wpisać stan kolejnych PLU, które należy zmodyfikować.

01 NR PLU
02 KOD KRESKOWY

Po wyświetleniu: należy wpisać nr PLU lub kod kreskowy, którego stan chcemy

skorygować, należy zatwierdzić klawiszem .

ILOŚĆ

Po wyświetleniu: należy wpisać ilość, jaką wprowadzić jako stan magazynu dla

wybranego PLU, należy zatwierdzić klawiszem .

Następnie można wybrać kolejne PLU do modyfikacji lub wyjść naciskając klawisz .

3.2.3.4 03020304 MINIMALNY STAN

Funkcja ta służy to wprowadzania lub modyfikacji stanów magazynowych PLU, które spowodują wydrukowanie ich w Raporcie minimalnych stanów magazynowych, jeżeli ich stan osiągnie wartość równą lub mniejszą od zdefiniowanego stanu minimalnego.

01 NR PLU
02 KOD KRESKOWY

Po wyświetleniu: należy wpisać nr PLU lub kod kreskowy, którego stan

minimalny chcemy określić lub skorygować, należy zatwierdzić klawiszem .

MINIMALNY STAN

Po wyświetleniu: należy wpisać ilość, określającą minimalny stan magazynu dla

wybranego PLU, należy zatwierdzić klawiszem .

Następnie można wybrać kolejne PLU do modyfikacji lub wyjść naciskając klawisz .

3.2.4 030204 KASUJ PLU

UWAGA:

Należy wykonać zerujący raport PLU/magazynowy jeżeli nie był wcześniej wykonany.

Po wejściu w pozycję  wyświetli się: .

Należy podać numer początkowy PLU do skasowania i zatwierdzić klawiszem , następnie wyświetli się:

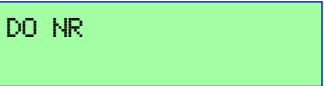
. Należy podać numer końcowy PLU do skasowania i zatwierdzić klawiszem

.

Nastąpi wydruk PLU zdefiniowanych we wprowadzonym zakresie i skasowanych.

3.2.5 030205 KODY WAŻONE

W rozdziale 10 ZAŁĄCZNIK - TABELA KODÓW WAŻONYCH jest opisany sposób definiowania typu kodu kreskowego, który ma być zastosowany w kasie jako kod ważony.

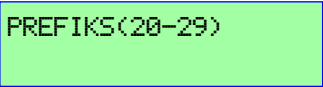
Po wyświetleniu:  należy wpisać prefiks kodu kreskowego z przedziału 20 do 29,

zgodnie z 10 ZAŁĄCZNIKIEM i zatwierdzić klawiszem .

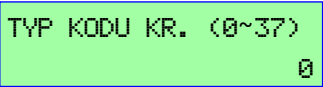
Po wyświetleniu:  należy podać typu kodu kreskowego z przedziału (0-37),

zgodnie z 10 ZAŁĄCZNIKIEM i zatwierdzić klawiszem .

3.2.6 030206 TERMIN GRUPY100

Funkcja ta pozwala na zdefiniowanie okresu czasu, po upływie którego PLU będą raportowane w Raporcie Grupy 100. Służy to prostemu i szybkiemu sprawdzeniu PLU nierotujących. Dostępne są następujące terminy, zdefiniowane w kasie:

- 01 3 DNI
- 02 7 DNI
- 03 30 DNI
- 04 90 DNI
- 05 180 DNI
- 06 365 DNI (i więcej).

Po wybraniu właściwego terminu należy zatwierdzić go klawiszem . Można wybrać tylko jeden termin dla wszystkich PLU.

UWAGA

Do Grupy 100 nie można przypisać PLU. PLU AUTOMATYCZNIE ZOSTANĄ TAM PRZYPISANE

(dodatkowo, poza pierwotnie zdefiniowaną grupą), po spełnieniu kryterium braku rotacji w zdefiniowanym okresie. Jest to niezależne od ustawień i przypisania PLU do zwykłych lub okresowych grup towarowych numerowanych od 1-99. Przypisanie PLU do Grupy 100 służy tylko i wyłącznie wykonaniu raportu towarów nierotujących.

3.2.7 030207 ZNAJDŹ KOD KRESKOWY

Funkcja ta pozwala szybko odnaleźć w bazie towarowej wybrane PLU i informacje o nim na podstawie jego kodu: kreskowego lub innego o długości 1 do 13 cyfr.

NR. KODU 4

Po wyświetleniu: należy wpisać lub zeskanować czytnikiem kodów kreskowych kod kreskowy PLU (lub należy wprowadzić dowolny kod cyfrowy o długości 1 do 13 cyfr), należy zatwierdzić klawiszem **GOTÓWKA ENTER**.

PLU:0001 KOD GŁÓWNY
123456789012345678

Po wyświetleniu: uzyskujemy pierwszy ekran informacji, w tym przykładzie:

Kod = 4

Nr PLU = 1 (0001)

Wprowadzony kod jest kodem głównym (do towaru można przypisać jeszcze 10 innych kodów)

Nazwa towaru = 123456789012345678 (wyświetlacz pokazuje jedynie 18 pierwszych znaków nazwy w linii)

Możemy wyjść z dalszego przeglądania informacji klawiszem **C** lub nacisnąć klawisz **GOTÓWKA ENTER**, po którym

ILOŚĆ: 60,000
CENA: 999999,99

wyświetli się drugi ekran informacji: , w tym przykładzie:

Ilość w magazynie = 60,000 (60 sztuk lub jednostek, jeżeli zdefiniowano towar jako ważony)

Cena = 999999,99 (maksymalna jednostkowa).

Możemy wyjść z dalszego przeglądania informacji klawiszem **C** lub nacisnąć klawisz **GOTÓWKA ENTER**, w celu przeglądnięcia informacji o kolejnym towarze.

3.3 0303 GRUPY

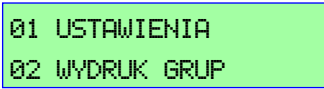

Kasa ACLAS Kos_ON posiada 99 grup towarowych do zarządzania sprzedażą towarów i usług (PLU). Służą one do wykonania zestawień sprzedaży PLU przypisanych do poszczególnych grup.

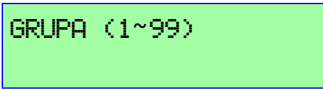

Po wyświetleniu:  należy wybrać żadaną funkcję.

3.3.1 030301 USTAWIENIA

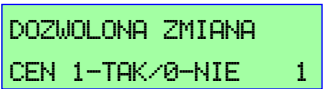
Po wybraniu 01 USTAWIENIA wyświetli się:  należy wpisać numer grupy i

zatwierdzić klawiszem .

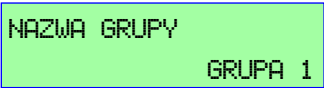
Po wyświetleniu:  należy wybrać opcję i zatwierdzić klawiszem .

Po wyświetleniu:  należy wpisać nazwę (maksymalnie 18 znaków) i zatwierdzić klawiszem  lub pozostawić niezmienną obecną nazwę, która wyświetla się.

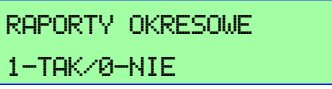
Po wyświetleniu:  należy wpisać:

- „0” jeżeli danej grupy nie chcemy objąć Raportem okresowym grup akcyzowych
- „1” w przeciwnym przypadku. Następnie należy zatwierdzić klawiszem .

Przy ustawieniu parametru RAPORTY OKRESOWE na:

- „0” zestawienia sprzedaży towarów przypisanych do danej grupy można wykonać od ostatniego raportu zerującego grup.
- „1” grupa taka ustawiona zostanie jako grupa okresowa. Sumowana jest sprzedaż wszystkich towarów przypisanych do danej grupy w ciągu jednego miesiąca. Dane takie wówczas nie są kasowane i można wykonać zestawienia za konkretny miesiąc, kilka miesięcy lub np. rok. Dzięki temu można następnie wykonać raporty okresowe sprzedaży dla konkretnej grupy lub kilku grup dla podanego zakresu miesięcy co może być wykorzystane do np. zrobienia zestawień akcyzowych.

Opis dostępnych raportów umieszczony jest w dalszej części instrukcji. Maksymalny okres za jaki przechowywane są dane o sprzedaży grup okresowych są uzależnione od ilości zaprogramowanych w ten sposób grup i występowania sprzedaży w poszczególnych grupach. Zwiększenie liczby grup objętych rejestracją w Raporcie okresowym grup skraca okres przechowywania historii sprzedaży np. ustawienie 10 grup jako okresowych pozwoli na wykonywanie raportów okresowych dla tych grup przez okres około 5 lat. Przy zaprogramowaniu 20 grup jako okresowe, historia sprzedaży będzie dostępna przez około 2,5 lat. Jeżeli w niektórych miesiącach nie występuje sprzedaż we wszystkich grupach okres również będzie się wydłużał. Dane raportu okresowego grup gromadzone są w specjalnym obszarze pamięci kasy.

Na wydruku w trakcie programowania pojawiają się następujące opisy (przykład):

<p>NIP 1234567890 # NIEFISKALNY # PROGRAMOWANIE KASY PROGRAMOWANIE GRUP GRUPA 1 GRUPA 1 # NIEFISKALNY # Kasa nr:1 Kasjer:D 2018-12-17 15:49 1801000430</p>	<p>Fabryczne ustawienie:</p> <p>Nazwa: GRUPA 1 Zmiana cen PLU: 1-TAK Raport okresowy grup: 0- NIE 01->11 Flaga zmiany cen Flaga raportu okresowego grup</p>	<p>Zmienione ustawienie:</p> <p>Nazwa: GRUPA 1 (nie zmieniano) Zmiana cen PLU: 1-TAK Raport okresowy grup: 1-TAK</p>
--	---	---

GRUPA (1~99)

Po ponownym wyświetleniu: można definiować kolejną grupę towarową lub za

pomocą klawisza zakończyć definiowanie.

3.3.2 030302 WYDRUK GRUP

OD NR

Po wybraniu 02 WYDRUK GRUP wyświetli się: i należy wybrać początek zakresu

oraz zatwierdzić klawiszem . Następnie wyświetli się pytanie o koniec zakresu:

DO NR

i należy wybrać koniec zakresu oraz zatwierdzić klawiszem . Wybrany zakres grup zostanie wydrukowany z parametrami ustawień.



UWAGI:

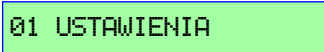
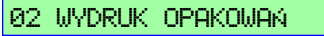

1. Nazwy grup muszą różnić się od nazw PLU (towarów/usług).
2. Aby zmienić ustawienia w grupach, w których wykonana była sprzedaż, należy wykonać zerujący 010202 RAPORT WG. GRUP TOWAROWYCH.
3. Aby zmienić ustawienia w grupach oznaczonych jako okresowe, w których wykonana była sprzedaż, należy wykonać dodatkowo 010205 KASOWANIE RAPORTU OKRESOWEGO GRUP. Grupy zawierające sprzedaż nie mogą być skasowane lub zmienione.

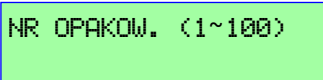

3.4 0304 OPAKOWANIA

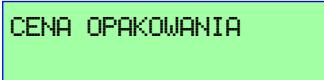

Po wyświetleniu:   należy wybrać żądaną funkcję.

3.4.1 030401 USTAWIENIA



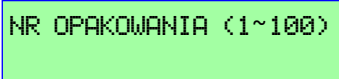

Po wybraniu 01 USTAWIENIA wyświetli się:  , należy wpisać odpowiedni numer opakowania zwrotnego i zatwierdzić klawiszem .

Po wyświetleniu:  należy wpisać cenę (wysokość kaucji) właściwą dla danego opakowania zwrotnego (maksymalna cena wynosi 999 999.99). Cena ta automatycznie zostanie zastosowana przy sprzedaży PLU, do którego zostało przypisane to opakowanie, przy zwrocie tego opakowania lub pobraniu kaucji za to opakowanie. Po wprowadzeniu ceny opakowania należy ją zatwierdzić klawiszem .

Po wyświetleniu:  należy wpisać maksymalnie 15 znaków nazwy opakowania i zatwierdzić klawiszem .

Po ponownym wyświetleniu:  można definiować kolejne opakowanie lub za pomocą klawisza  zakończyć definiowanie.

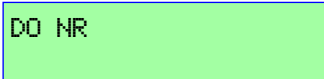
3.4.2 030402 WYDRUK OPAKOWAŃ

Po wybraniu 02 WYDRUK USTAWIEŃ wyświetli się:  , należy wybrać początek zakresu i zatwierdzić klawiszem  . Następnie wyświetli się pytanie o koniec zakresu:  , należy wybrać koniec zakresu i zatwierdzić klawiszem  . Wybrany zakres opakowań zostanie wydrukowany z parametrami ustawień.

3.5 0305 WALUTY

```

01 WALUTY OBCE
02 PRELICZENIE INFORMACYJNE
03 ZMIANA WALUTY EWIDENCYJNEJ
04 WYDRUK USTAWIEŃ WALUTY
    
```

Po wyświetleniu: należy wybrać żadaną pozycję.

3.5.1 030501 WALUTY OBCE

Po wybraniu MENU030501 WALUTY OBCE wyświetli się lista 5 walut obcych z przelicznikami i możliwością wydawania reszty, które można zdefiniować w kasie:

```

01 1 WALUTA OBCA NAZWA
02 1 WALUTA OBCA KURS
03 1 WALUTA OBCA RESZTA
04 2 WALUTA OBCA NAZWA
05 2 WALUTA OBCA KURS
06 2 WALUTA OBCA RESZTA
07 3 WALUTA OBCA NAZWA
08 3 WALUTA OBCA KURS
09 3 WALUTA OBCA RESZTA
10 4 WALUTA OBCA NAZWA
11 4 WALUTA OBCA KURS
12 4 WALUTA OBCA RESZTA
13 5 WALUTA OBCA NAZWA
14 5 WALUTA OBCA KURS
15 5 WALUTA OBCA RESZTA
    
```

```

NAZWA WALUTY 1
EUR
    
```

Po wybraniu MENU03050101 1 WALUTA OBCA wyświetli się: i należy wprowadzić 3 znakową nazwę waluty zgodnie z opisem stosowanym przez Narodowy Bank Polski. Jeżeli taka

nazwa waluty została już zdefiniowana w kasie wyświetli się:

```

B082: TAKA WALUTA
ISTNIEJE
    
```

Następnie ustawiamy przelicznik (kurs) dla tej waluty:

```

01 1 PLN = 0 EUR
02 1 EUR = 0 PLN
    
```

. Kasa umożliwia

ustawienie przelicznika danej waluty względem waluty ewidencyjnej lub odwrotnie. Gdy wybierzemy 02 „1 EUR = 0 PLN” wyświetli się pole do wprowadzenia przelicznika: 4,2999. Zgodnie z obowiązującym rozporządzeniem przelicznik można zdefiniować tylko do 4 miejsc po przecinku.

Na koniec definiujemy, czy dana waluta może być wydawana jako reszta z opłaconego paragonu. Po zatwierdzeniu nastąpi wydruk zdefiniowanego przelicznika.

Kolejne waluty obce definiujemy w taki sam sposób jak 1 WALUTA OBCA.

UWAGA 1

W przypadku zmiany waluty ewidencyjnej ustawione waluty obce są kasowane.

UWAGA 2

Przelicznik nie może być mniejszy niż 0,0001 i większy niż 428999,9999.

3.5.2 030502 PRZELICZENIE INFORMACYJNE

UWAGA 1

Przeliczenie informacyjne nie drukuje się na kasie nieufiskalnionej.

UWAGA 2

Przelicznik nie może być mniejszy niż 0,0001 i większy niż 428999,9999.

NAZWA WALUTY
EUR

Po wybraniu MENU030502 PRZELICZENIE INFORMACYJNE wyświetli się:

i należy wpisać nazwę waluty dla której chcemy drukować przeliczenie informacyjne. Następnie wyświetli się:

1EUR=.****PLN
KURS 4,3999

i należy wpisać jego wartość ograniczoną do 4 cyfr po przecinku, nie większą niż

10000,00. Po wprowadzeniu kursu i zatwierdzeniu klawiszem

GOTÓWKA
ENTER

wyświetli się:

DRUK PRZELICZENIA
1-TAK/0-NIE

. Po wprowadzeniu „1” i zatwierdzeniu klawiszem

GOTÓWKA
ENTER

na każdym paragonie

będzie drukowało się przeliczenie informacyjne informujące o kursie przeliczeniowym

i wartości przeliczenia. Przykład wydruku paragonu fiskalnego z przeliczeniem informacyjnym:

```

ACLAS POLSKA SP. Z O.O.
KASA ACLAS KOS_ON
41-902 BYTOM
WROCŁAWSKA 8

NIP 6342808783
NR DOK:000010
PARAGON FISKALNY
-----
Towar testowy 1 SZT x 10,00      10,00A
-----
SP.OP.PTU-A                      10,00
PTU A 23,00%                     1,87
SUMA PTU                          1,87
-----
SUMA PLN                          10,00
-----
DO ZAPŁATY                        10,00
-----
PRZELICZENIE INFORMACYJNE
1 EUR=4,2999 PLN
SUMA EUR:                          2,33
-----
ROZLICZENIE PŁATNOŚCI
GOTÓWKA PLN                       10,00
-----
NR PAR:0001/0004
Kasa nr:1                          Kasjer:D
2019-12-03 14:26
A45F0414B5669DB586F9FB8288C3C105381F04DC
ZE ZAH1901012182
    
```

3.5.3 030503 ZMIANA WALUTY EWIDENCYJNEJ**UWAGA**

Kurs przy zmianie waluty ewidencyjnej nie może być mniejszy niż 0,0001 i większy niż 428999,9999 (wyświetla się tylko wówczas, gdy wybrana jest opcja zmiany cen).

Po wybraniu MENU030503 ZMIANA WALUTY EWIDENCYJNEJ wyświetli się:

```
ZMIANA WAL. EWID.  
NAZWA      EUR
```

i należy wpisać nazwę nowej waluty ewidencyjnej. Następnie wyświetli się:

```
ZMIANA CEN PLU  
TAK-1/NIE-0
```

. Wybierając „0” kasa przejdzie do pytania „ZMIEN PÓŹNIEJ”. Wybierając „1”

kasa wyświetli:

```
ZMIANA CEN PLU  
KURS      4,2999
```

. Po wpisaniu i zatwierdzeniu kursu kasa wyświetli zapytanie czy zmiany waluty ewidencyjnej chcemy dokonać teraz czy też w określonej dacie i godzinie w przyszłości:

```
ZMIEN PÓŹNIEJ  
TAK-1/NIE-0
```

Wybierając „1” będziemy musieli zdefiniować datę:

```
DATA ZMIANY WALUTY  
(RRRRMMDD)
```

```
CZAS ZMIANY WALUTY  
(GGMM)
```

takiej zmiany.

Wybierając „0” zmiana waluty ewidencyjnej następuje natychmiast.

W obu przypadkach gdy dochodzi do zmiany waluty ewidencyjnej wymagane jest potwierdzenie takiej zmiany:

```
ZMIANA WALUTY POTW  
IERDZ(T-1/N-0)
```

Wybierając „1” wyświetli się:

```
NOWA WALUTA ...  
ZMIANA CEN PLU
```

```
PROSZE CZEKAĆ
```

związku z operacjami wykonywanymi przez kasę.

Wybierając „0” wyświetli się:

```
BRAK ZMIANY WALUTY
```







ewidencyjną będzie należało ponownie wejść do MENU030503 ZMIANA WALUTY EWIDENCYJNEJ.

3.5.4 030504 WYDRUK USTAWIEŃ

Po wybraniu MENU030504 WYDRUK USTAWIEŃ wydrukuje się raport zdefiniowanych walut, przeliczenia informacyjnego i zmiany waluty ewidencyjnej.

3.6 0306 KLAWISZE SKRÓTU



Funkcja ta służy do definiowania klawiszy skrótów, nazywanych również klawiszami szybkiego dostępu (z ang. hotkeys). Dzięki zdefiniowaniu pod wybranym klawiszem PLU, raportu, płatności, funkcji lub operacji kasowej często używanej, można znacznie przyspieszyć i ułatwić obsługę kasy **ACLAS Kos_ON**.

Wyświetli się: DEFINIUJ F1-F5/F1-F5 Z SHIFT. Należy nacisnąć wybrany do definicji klawisz  ÷ ,
 ([F6] =  + , [F7] =  + , itd...) lub wpisując numer klawisza od 1 do 10 i zatwierdzając klawiszem . Wyświetlą się wówczas kategorie, z których możemy wybrać jeden parametr do zdefiniowania:

- 01 PLU
- 02 RAPORT
- 03 PLATNOŚCI
- 04 INNE FUNKCJE
- 05 KASUJ KLAWISZ
- 06 WYDRUK KLAWISZY SKRÓTU

3.6.1 030601 PLU

Wyświetli się: POJEDYNCZY
TAK-1/NIE-0, należy wpisać:

-  **OPAK.** aby **nie ustawić** PLU do automatycznego zakończenia paragonu i wydruku
-  **KASJ.** aby **ustawić** PLU do automatycznego zakończenia paragonu (naciśnięcie zdefiniowanego w ten sposób klawisza skrótu spowoduje sprzedaż jednej jednostki wybranego w kolejnym kroku PLU i automatyczny wydruk zakończonego paragonu). Następnie należy zatwierdzić klawiszem .

UWAGA:

Jeżeli PLU wybrane klawiszem skrótu NIE JEST PIERWSZĄ POZYCJĄ na wystawionym paragonie – paragon nie zostanie automatycznie zamknięty.





Wyświetli się: NR PLU, należy wpisać nr PLU i zatwierdzić klawiszem .

Następnie możemy definiować kolejny klawisz skrótu.

3.6.2 030602 RAPORT

Wyświetlają się „Raporty”, z których możemy wybrać jeden do zdefiniowania. Raporty oznaczone na początku literą „X” to raporty czytające, literą „Z” - zerujące. Raporty: godzinowy obecny i godzinowy ostatni to raporty czytające.

- 01 X NIEOPŁACONYCH KWITÓW
- 02 Z NIEOPŁACONYCH KWITÓW
- 03 X RAPORT KASJERA
- 04 Z RAPORT KASJERA
- 05 X RAPORT KASOWY
- 06 Z RAPORT KASOWY
- 07 X RAPORT PLU/MAGAZYNOWY
- 08 Z RAPORT PLU/MAGAZYNOWY
- 09 X RAPORT SPRZEDAŻY
- 10 X RAPORT GRUP
- 11 Z RAPORT GRUP
- 12 X RAPORT OPAKOWAŃ
- 13 Z RAPORT OPAKOWAŃ
- 14 GODZINOWY OBECNY
- 15 GODZINOWY OSTATNI
- 16 RAPORT FISKALNY OKRESOWY
- 17 RAPORT ZMIAN PLU
- 20 RAPORT FISKALNY DOBOWY
- 21 RAPORT FISKALNY MIESIĘCZNY
- 22 ŁĄCZNY RAPORT MIESIĘCZNY

Używając klawiszy   lub   należy wybrać pozycję i zatwierdzić klawiszem .

Do wyboru można zastosować również skróty adresowe.

Następnie możemy definiować kolejny klawisz skrótu.

3.6.3 030603 PŁATNOŚCI

Wyświetli się aktualnie zdefiniowana w kasie w MENU030801 lista nazw płatności. Dla przykładu:

- 01 GOTÓWKA PLN
- 02 KARTA EUR
- 03 KREDYT

Wybierając jedną z płatności i zatwierdzając klawiszem  przypiszemy tą płatność pod wybrany klawisz skrótu.





Następnie możemy definiować kolejny klawisz skrótu.

3.6.4 030604 INNE FUNKCJE

Wyświetlają się „Inne funkcje”, z których możemy wybrać jedną do zdefiniowania:

- 01 ZAŁOGUJ KASJERA
- 02 WYLOGUJ KASJERA
- 03 WPLATA
- 04 WYPŁATA
- 05 ODCZYT MASY Z WAGI
- 06 ZMIANA CENY
- 07 RABAT KWOTOWY
- 08 NARZUT KWOTOWY

- 09 KWIT
- 10 NALICZ OPŁATĘ
- 11 LISTA PLU
- 12 PARAGON Z NIP KLIENTA
- 13 WARTOŚĆ OSTATNIEGO PARAGONU
- 14 SPRAWDŹ CENĘ PLU
- 15 SPRAWDŹ STAN MAGAZYNU PLU
- 16 ZNAJDŹ KOD KRESKOWY
- 17 ZALICZKA

Używając klawiszy   lub   należy wybrać odpowiednią pozycję i zatwierdzić klawiszem



Do wyboru można zastosować skróty adresowe. Następnie możemy definiować kolejny klawisz skrótu.

3.6.5 030605 KASUJ KLAWISZ

Funkcja ta pozwala usunąć z wybranego klawisza skrótu zdefiniowaną wcześniej funkcjonalność. Po zatwierdzeniu kasacji funkcji przypisanej do wybranego klawisza skrótu kasa nie zareaguje przy jego użyciu.

3.6.6 030606 WYDRUK KLAWISZY SKRÓTU

Po wybraniu tej opcji klawiszem  wydrukują się wszystkie zaprogramowane klawisze skrótu z przypisanymi do nich funkcjami. Klawisze nie zaprogramowane nie są drukowane.

UWAGA:

Jeżeli wcześniej nie zostały ustawione odpowiednie parametry to naciśnięcie niektórych klawiszy skrótu spowoduje wyświetlenie błędu np. gdy nie jesteśmy w trybie parkingowo-usługowym to naciśnięcie klawisza skrótu KWIT spowoduje wyświetlenie: B001: FUNKCJA NIEDOSTĘPNA.

3.7 0307 ZDEFINIOWANY RABAT/NARZUT

Rabaty i narzuty mogą być stosowane zarówno wobec pojedynczej pozycji sprzedaży (zaraz po jej wystawieniu)

jak i wobec podsumy paragonu (po naciśnięciu klawisza ).

3.7.1 030701 RABAT%

PODAJ (0,00~99,99)

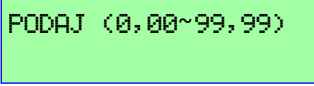
Po wyświetleniu:  należy wpisać wysokość automatycznego rabatu udzielanego

przez danego kasjera i zatwierdzić klawiszem .

Przy sprzedaży, po naciśnięciu klawisza , zostanie udzielony zdefiniowany (automatyczny) rabat, jeżeli dany kasjer ma dostęp do tej funkcji. Funkcję tą można również wykorzystać do udzielenia rabatu niższego lub wyższego niż zdefiniowany jako automatyczny. Rabat nie może być wyższy niż udzielony kasjerowi w 03 KONFIGURACJA, 10 KATEGORIE KASJERÓW, 01 KATEGORIE bo nie zostanie naliczony.

Dla udzielenia rabatu innego niż zdefiniowany (automatyczny) należy najpierw wprowadzić wartość rabatu,



jaki ma być udzielony, a następnie nacisnąć klawisz .

3.7.2 030702 NARZUT%

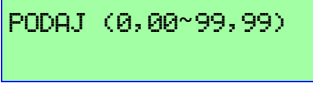

PODAJ (0,00~99,99)

Po wyświetleniu:  należy wpisać wysokość automatycznego narzutu udzielanego

przez danego kasjera i zatwierdzić klawiszem .

Przy sprzedaży, po naciśnięciu klawisza  a następnie klawisza , zostanie udzielony zdefiniowany (automatyczny) narzut, jeżeli dany kasjer ma dostęp do tej funkcji. Funkcję tą można również wykorzystać do udzielenia narzutu niższego lub wyższego niż zdefiniowany jako automatyczny. Narzut nie może być wyższy niż udzielony kasjerowi w 03 KONFIGURACJA, 10 KATEGORIE KASJERÓW, 01 KATEGORIE bo nie zostanie naliczony.

Dla udzielenia narzutu innego niż zdefiniowany (automatyczny) należy najpierw wprowadzić wartość narzutu,

jaki ma być udzielony, a następnie nacisnąć klawisze  i .

3.8 0308 PŁATNOŚCI

Po wybraniu tej opcji wyświetli się:

- 01 LISTA PŁATNOŚCI
- 02 KLAWISZ PŁATN.1/PŁATN.2
- 03 WYDRUK PŁATNOŚCI
- 04 TERMINAL PŁATNICZY

3.8.1 030801 LISTA PŁATNOŚCI

UWAGA:

Definiowanie/zmiany płatności są możliwe p wykonaniu Raportu Fiskalnego Dobowego.

Wybierając MENU030801 LISTA PŁATNOŚCI możemy zdefiniować rodzaje płatności do stosowania w kasie, można w ten sposób zdefiniować do 10 rodzajów płatności.

Kasa nie obsługuje definiowania nazw płatności. Na paragonie drukowane są FORMA i WALUTA płatności.

NAZWA KLAWISZA PŁATNOŚCI niezbędna jest, gdy wykorzystujemy ją do definiowania klawisza skrótów w MENU030603 KLAWISZE SKRÓTU-PŁATNOŚCI.

N.p. wybierając PŁATN.1 wyświetli się:

- 01 NAZWA KLAWISZA PŁATNOŚCI 1
- 02 FORMA PŁATNOŚCI 1
- 03 WALUTA PŁATNOŚCI 1

Należy zdefiniować wszystkie 3 parametry aby wykorzystać je w Płatnościach przypisywanych do klawiszy skrótów (MENU030603).

Podobnie postępujemy dla kolejnych rodzajów płatności.

3.8.1.1 03080101 NAZWA KLAWISZA PŁATNOŚCI

Po wybraniu MENU03080101 NAZWA KLAWISZA PŁATNOŚCI 1 wyświetli się nazwa płatności dla

NAZWA PŁATNOŚCI 1

zdefiniowania w MENU030603: NAZWA PŁATNOŚCI 1, należy ją wprowadzić i zatwierdzić

klawiszem GOTÓWKA
ENTER. Kasa pozwala na zdefiniowanie maksymalnie 15 znakowej nazwy dla klawisza płatności.

3.8.1.2 03080102 FORMA PŁATNOŚCI

Po wybraniu MENU03080102 FORMA PŁATNOŚCI 1 wyświetli się lista 10 dopuszczalnych form płatności:

- 01 GOTÓWKA
- 02 KARTA
- 03 WALUTA OBCA
- 04 BON
- 05 CZEK
- 06 KREDYT
- 07 PRZELEW
- 08 VOUCHER
- 09 MOBILNA
- 10 INNA

Zatwierdzając klawiszem  wybraną formę płatności należy zdefiniować jeszcze walutę płatności.



3.8.1.3 03080103 WALUTA PŁATNOŚCI



Wybierając MENU03080103 wyświetli się lista zdefiniowanych walut (w MENU030501) – maksymalnie 5 (szóstą jest domyślnie ewidencyjna) , a miejsca na liście bez zdefiniowanej waluty będą tak też opisane, np.:

- 01 PLN
- 02 EUR
- 03 NIEZDEFINIOWANA 1
- 04 NIEZDEFINIOWANA 2
- 05 NIEZDEFINIOWANA 3
- 06 NIEZDEFINIOWANA 4

Wybraną zdefiniowaną walutę płatności należy zatwierdzić klawiszem .

3.8.2 030802 KLAWISZ PŁATN.1/PŁATN.2

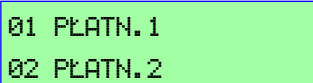
Wybierając 02 KLAWISZ PŁATN.1/PŁATN.2 możemy zdefiniować jakie płatności będą zdefiniowane pod klawiszem  (PŁATN.2 wybieramy naciskając najpierw klawisz  a później klawisz .

Wybierając tą pozycję wyświetli się: . Klawiszem  i  należy wybrać definiowaną płatność. Pojawi się wówczas lista dostępnych płatności, zdefiniowana w MENU030801.

3.8.3 030803 WYDRUK PŁATNOŚCI

Wybierając MENU030803 WYDRUK PŁATNOŚCI kasa wydrukuje listę klawiszy płatności zdefiniowaną w LIŚCIE PŁATNOŚCI oraz płatności przypisane do klawisza PŁATN.1/PŁATN.2, np. (wydruk z kasy nieufiskalnionej):

```

ACLAS Polska
41-902 BYTOM WROCŁAWSKA 8

6342808783          000075
# NIEFISKALNY #
-----
WYDRUK ZAPROGRAMOWANYCH PŁATNOŚCI
NAZWA                FORMA / WALUTA
2:DRUGA              KARTA/PLN
10:GOTÓWKOWA        GOTÓWKA/PLN
KLAWISZE PŁATNOŚCI
PŁATNOŚĆ1            GOTÓWKOWA
PŁATNOŚĆ2            DRUGA
-----
# NIEFISKALNY #
Kasa nr:1            Kasjer:I
                    2019-01-24 10:15
                    1801000410
    
```

3.8.4 030804 TERMINAL PŁATNICZY

Wybierając MENU030804 TERMINAL PŁATNICZY kasa wyświetli listę funkcji dostępnych w tym pod-menu:

- 01 TYP TERMINALA

- 02 PARAM. KOMUNIKACJI
- 03 EFT NET CONNECT
- 04 TEST KOMUNIKACJI Z EFT
- 05 INNE PARAMETRY
- 06 DRUK USTAWIEŃ EFT

Aby wykorzystać terminal płatniczy (EFT) podłączony do kasy **należy po kolei ustawić parametry** zaczynając od 01, następnie 02, itd...

3.8.4.1 03080401 TYP TERMINALA

```
0-NIEPODŁĄCZONY 1-  
U1.6.15ECR-EFT 1
```

Wybierając MENU03080401 TYP TERMINALA kasa wyświetli się:

Wybierając „0” kasa nie będzie próbowała nawiązać komunikacji z terminalem płatniczym (EFT) wybierając płatność bezgotówkową, obsługiwaną przez taki terminal.

Wybierając „1” kasa będzie nawiązywać komunikację z terminalem płatniczym (EFT) aby obsłużyć płatność bezgotówkową, obsługiwaną przez taki terminal.

W związku z tym na kasie mogą pojawiać się różne dodatkowe komunikaty wynikające z tej komunikacji, niektóre wymagające ich obsługi na kasie.

UWAGA:

Oznaczenie wersji protokołu ECR-EFT: „1.6.15.” w trakcie użytkowania kasy może się zmienić w związku z możliwością aktualizacji oprogramowania, gdy dostępna będzie wyższa wersja protokołu.

3.8.4.2 03080402 PARAM. KOMUNIKACJI

Wybierając MENU03080402 PARAM. KOMUNIKACJI kasa wyświetlać będzie kolejne parametry komunikacji, które należy wybrać dla podłączonego terminala płatniczego:

```
PARAM. KOMUNIKACJI  
(LAN: 0/COM: 1) 0
```

, gdzie LAN oznacza port Ethernet a COM oznacza port RS232.

UWAGA

Po ustawieniu parametrów są one drukowane dla każdego z wybranych rodzajów transmisji.

Dla wybranego połączenia po Ethernet = LAN (pozostawić niezmienione poszczególne wartości, jeżeli są

poprawne, zatwierdzając klawiszem ):

```
KASA JEST SERWEREM  
(TAK-1/NIE-0) 0
```

, wybrać właściwy tryb,

```
WPISZ IP  
192.168.1.100
```

, wpisać właściwe IP

```
PORT  
5002
```

, wpisać właściwy port,

```
TIMEOUT POŁĄCZENIA
30000
```

, milisekund, pozostawić lub wpisać właściwą wartość,

```
TIMEOUT
1000
```

, milisekund, pozostawić lub wpisać właściwą wartość.

Dla wybranego połączenia po RS232 = COM (pozostawić niezmienione poszczególne wartości, jeżeli są

poprawne, zatwierdzając klawiszem

GOTÓWKA
ENTER

```
PRĘDKOŚĆ TRANSM.
115200
```

, wybrać właściwą prędkość. Na terminalu płatniczym **należy ustawić port COM4**

dla komunikacji z kasą.

3.8.4.3 EFT NET CONNECT

Wybierając MENU03080403 EFT NET CONNECT kasa umożliwi ustanowienie komunikacji z terminalem płatniczym lub jej rozłączenie:

- 01 POŁĄCZ
- 02 ROZŁĄCZ

3.8.4.4 03080404 TEST KOMUNIKACJI Z EFT

Wybierając MENU03080404 TEST KOMUNIKACJI można przetestować poprawność komunikacji pomiędzy kasą a terminalem płatniczym.

3.8.4.5 03080405 INNE PARAMETRY

Wybierając MENU03080405 INNE PARAMETRY można ustawić dodatkowo:

- 01 WYPŁATA Z KARTY
- 02 SZYFROWANIE TRANSMISJI

3.8.4.6 03080406 DRUK USTAWIENÍ EFT

Po wybraniu MENU03080406 DRUK USTAWIENÍ EFT wydrukuje się automatycznie lista wszystkich ustawionych parametrów oraz zakres parametrów kasy, klawisze udostępniane terminalowi płatniczemu przez kasę oraz parametry samego terminala płatniczego.

Na następnej stronie przedstawiono wydruk przykładowych ustawień przy komunikacji po interfejsie RS232 (COM) i Ethernet (w sieci LAN).



ACLAS POLSKA SP. Z O.O.
KASA ACLAS KOS_ON
41-902 BYTOM
WROCŁAWSKA 8
NUMER BDO: 000005436

XXXXXXXXXXXXXXXXXXXXXXXXXXXXXXXXXXXX

NIP 6342808783
NR DOK:000026
NIEFISKALNY

```

PARAMETRY OBSŁUGI TERMINALA PŁATNICZEGO
TYP TERMINALA      1.6.15 PROTOKÓŁ ECR-EFT
PARAMETRY OBSŁUGI TERMINALA PŁATNICZEGO
SPÓSOB KOMUNIKACJI      RS232
NR PORTU COM           4
PRĘDKOŚĆ TRANSM.      115200
BITY DANYCH           8
BITY STOPU            0
PARZYŚĆOŚĆ           NONE
BITY STOPU           NONE

PARAMETRY KASY
CPL-WYDRUK PODSTAWOWY      42
CPL2X-WYDRUK 2 X SZER     21
CPL2X-WYDRUK 4 X SZER     0
CPLN-WYDRUK NAGŁ.         0
H2-WYDRUK 2 X WYSOK.     0
H2-WYDRUK 4 X WYSOK.     0
NEGATYW                   0
DŁUGOŚĆ KODU KRESKOWEGO  13
DŁUGOŚĆ KODU QR         256
ILOŚĆ GRAFIK              0
SZEROKOŚĆ GRAFIKI        0
WYSOKOŚĆ GRAFIKI         0
WSPÓŁCZYNNIK PROPORCJI   0
WIELKOŚĆ BUFORA WYDRUKU  512
DLC-ILOŚĆ LINII WYŚWIETLACZA 2
DCPL-ILOŚĆ ZNAKÓW W LINII 18
OPISY KLAWISZY
1.Zatwierdź      Enter
2.Anuluj         C
3.Zaznacz       RAZEM
4.Cofnij        ILOŚĆ
5.Kasuj         PLU
6.Góra          STORNO
7.Dół          PŁATN.1
8.Lewo         KOD KR
9.Prawo        CENA
CZYTNIK NFC    0
CZYTNIK CCR   0
CZYTNIK MCR   0
CZYTNIK KODÓW KRESKOWYCH 1
PARAMETRY TERMINALA
TOPOLOGIA EFT 0
CZYTNIK NFC   0
CZYTNIK CCR   0
CZYTNIK MCR   0
CZYTNIK KODÓW KRESKOWYCH 1
INNE PARAMETRY EFT
WYPŁATA.Z KARTY      NIE
SZYFROWANIE TRANSMISJI  TAK
  
```

NIEFISKALNY #
Kasa nr:1 Kasjer:D
2020-01-30 10:22
0AF7A82E2CE4331CCD78F30DB2948DCFB0E6BBAC
ZAH1901012199
YY
YY

ACLAS Kos_ON - Instrukcja obsługi i programowania

ACLAS POLSKA SP. Z O.O.
KASA ACLAS KOS_ON
41-902 BYTOM
WROCŁAWSKA 8
NUMER BDO: 000005436

XXXXXXXXXXXXXXXXXXXXXXXXXXXXXXXXXXXX

NIP 6342808783
NR DOK:000028
NIEFISKALNY

```

PARAMETRY OBSŁUGI TERMINALA PŁATNICZEGO
TYP TERMINALA      1.6.15 PROTOKÓŁ ECR-EFT
PARAMETRY KOMUNIKACJI Z EFT
SPÓSOB KOMUNIKACJI      LAN
KASA JEST SERWEREM      NIE
TCP IP TERMINALA       192.168.1.58
PORT                   5003
TIMEOUT POŁĄCZENIA     3000
TIMEOUT                1000

PARAMETRY KASY
CPL-WYDRUK PODSTAWOWY      42
CPL2X-WYDRUK 2 X SZER     21
CPL2X-WYDRUK 4 X SZER     0
CPLN-WYDRUK NAGŁ.         0
H2-WYDRUK 2 X WYSOK.     0
H2-WYDRUK 4 X WYSOK.     0
NEGATYW                   0
DŁUGOŚĆ KODU KRESKOWEGO  13
DŁUGOŚĆ KODU QR         256
ILOŚĆ GRAFIK              0
SZEROKOŚĆ GRAFIKI        0
WYSOKOŚĆ GRAFIKI         0
WSPÓŁCZYNNIK PROPORCJI   0
WIELKOŚĆ BUFORA WYDRUKU  512
DLC-ILOŚĆ LINII WYŚWIETLACZA 2
DCPL-ILOŚĆ ZNAKÓW W LINII 18
OPISY KLAWISZY
1.Zatwierdź      Enter
2.Anuluj         C
3.Zaznacz       RAZEM
4.Cofnij        ILOŚĆ
5.Kasuj         PLU
6.Góra          STORNO
7.Dół          PŁATN.1
8.Lewo         KOD KR
9.Prawo        CENA
CZYTNIK NFC    0
CZYTNIK CCR   0
CZYTNIK MCR   0
CZYTNIK KODÓW KRESKOWYCH 1
PARAMETRY TERMINALA
TOPOLOGIA EFT 0
CZYTNIK NFC   0
CZYTNIK CCR   0
CZYTNIK MCR   0
CZYTNIK KODÓW KRESKOWYCH 1
INNE PARAMETRY EFT
WYPŁATA.Z KARTY      NIE
SZYFROWANIE TRANSMISJI  TAK
  
```



NIEFISKALNY #
Kasa nr:1 Kasjer:D
2020-01-30 10:25
1AE959D2471DC17E50B2C1A61AA7D90E8064528A
ZAH1901012199
YY
YY



3.9 0309 KASJERZY

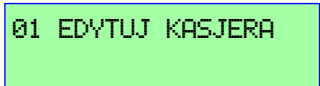

Na wyświetlaczu operatora można przewinąć klawiszami strzałek następującą listę pozycji:

- 01 EDYTUJ KASJERA
- 02 DRUKUJ DANE KASJERÓW
- 03 USUŃ KASJERA

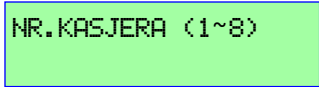
3.9.1 030901 EDYTUJ KASJERA

Po wybraniu:  i zatwierdzeniu klawiszem  wyświetla się:

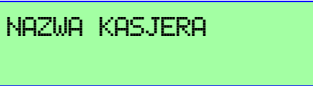
. Należy wybrać numer edytowanego kasjera i zatwierdzić klawiszem .



Po wyświetleniu:  należy wprowadzić nazwę kasjera (maks. 10 znaków) lub nie zmieniając nazwy, należy zatwierdzić wybór klawiszem . Wyświetla się wówczas lista fabrycznie zdefiniowanych rodzajów kasjerów:

- 01 KASJER
- 02 STARSZY KASJER
- 03 KIEROWNIK

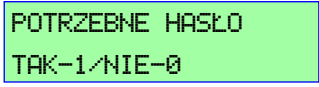

Każdy rodzaj kasjera ma określony dostęp do funkcji. Dostęp określany jest w MENU 0310 KATEGORIE KASJERÓW.



Przy wyborze 01 KASJER pojawia się jeszcze pytanie: .
Dla innych dostępów (02 STARSZY KASJER i kolejnych) – należy zawsze podać 3 cyfrowe hasło.
Fabrycznie zdefiniowane hasła to „000”.

3.9.2 030902 DRUKUJ DANE KASJERÓW

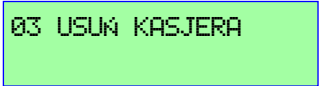
Po wybraniu:  i zatwierdzeniu klawiszem  wydrukuje się lista kasjerów ze zdefiniowanymi nazwami (NAZWA:) i rodzajami kasjerów (np. KASJER) - jeżeli zostały zdefiniowane.

3.9.3 030903 USUŃ KASJERA

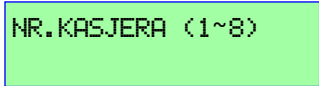
Po wybraniu:  i zatwierdzeniu klawiszem  wyświetla się:

, należy wpisać numer kasjera i zatwierdzić klawiszem .

Nazwa kasjera zostanie usunięta a dostęp ustawiony na „KASJER” (najniższy). Można usuwać następnego.

3.10 0310 KATEGORIE KASJERÓW

Każdy rodzaj kasjera ma określony dostęp do funkcji. Pierwsze 4 kategorie kasjerów są ustawione fabrycznie i odpowiadają im dostępy do funkcji: najbardziej ograniczony przy nr 1 KASJER i najszerszy przy nr 4 SERWIS.

3.10.1 031001 KATEGORIE

UWAGA:

Aby umożliwić udzielanie rabatów i narzutów należy najpierw ustawić tutaj ich limity dla danego rodzaju kasjera.

NUMER DOSTĘPU (1~8)

Po wyświetleniu: należy wpisać edytowany numer i zatwierdzić klawiszem

GOTÓWKA
ENTER

NAZWA DOSTĘPU

Po wyświetleniu: należy wpisać nazwę dla edytowanego numeru (można jej nie

wpisywać) i zatwierdzić klawiszem

GOTÓWKA
ENTER

MAKSYMALNY RABAT%

Po wyświetleniu: należy wpisać jego wartość procentową (można jej nie

wpisywać, wówczas nie można udzielić tego rodzaju rabatu) i zatwierdzić klawiszem

GOTÓWKA
ENTER

MAKSYMALNY RABAT

0,00

Po wyświetleniu: należy wpisać jego wartość kwotową (można jej nie wpisywać,

wówczas nie można udzielić tego rodzaju rabatu) i zatwierdzić klawiszem

GOTÓWKA
ENTER

. Aby udzielać rabatu kwotowego należy zdefiniować jeden z klawiszy skrótów jako RABAT KWOTOWY (MENU 0306 F__ 0407).

MAKSYMALNY NARZUT%

Po wyświetleniu: należy wpisać jego wartość procentową (można jej nie

wpisywać, wówczas nie można udzielić tego rodzaju narzutu) i zatwierdzić klawiszem

GOTÓWKA
ENTER

MAKSYMALNY NARZUT

0,00

Po wyświetleniu: należy wpisać jego wartość kwotową (można jej nie wpisywać,

wówczas nie można udzielić tego rodzaju narzutu) i zatwierdzić klawiszem

GOTÓWKA
ENTER

. Aby udzielać narzutu kwotowego należy zdefiniować jeden z klawiszy skrótów jako NARZUT KWOTOWY (MENU 0306 F__ 0408).





3.10.2 031002 LISTA DOSTĘPU

Ta funkcja służy do definiowania różnych profili dostępów dla kasjerów. Trzy dostępy są fabrycznie zdefiniowane, ale można je zmienić. Lista parametrów dostępu zawiera 56 pozycji.

NUMER DOSTĘPU (1~8)

Po wyświetleniu: należy wpisać edytowany numer i zatwierdzić klawiszem



Klawiszami  lub  należy wybrać poszczególne pozycje z listy 56 parametrów. Pozycje ustawia się jako aktywne za pomocą klawisza . Ponowne naciśnięcie klawisza  ustawi pozycję jako nieaktywną. Informacja o aktywności pozycji zawarta jest w prostokącie umieszczonym w tej samej linii. Prostokąt zakreślony „X” oznacza pozycję aktywną (☒). Prostokąt pusty oznacza pozycję nieaktywną.

- 01 ☒ SPRZEDAŻ
- 02 ☒ KONIEC ZMIANY
- 03 ☒ GOTÓWKA W KASIE
- 04 ☒ WPLATA
- 05 ☒ WYPŁATA
- 06 ☒ ZESTAW RAPORTÓW
- 07 ☒ ANULACJA POZYCJI
- 08 ☒ ANULACJA PARAGONU
- 09 ☒ RABATY
- 10 ☒ ZDEFINIOWANE RABATY
- 11 ☒ NARZUTY
- 12 ☒ ZDEFINIOWANE NARZUTY
- 13 ☒ OTWARCIE SZUFLADY
- 14 ☒ DOSTĘP DO FUNKCJI
- 15 ☒ MENU KIEROWNIKA
- 16 ☒ MENU SERWISOWE
- 17 ☒ RAPORT FISKALNY DOBOWY
- 18 ☒ X RAPORT DOBOWY
- 19 ☒ SZCZEGÓŁOWY ZERUJĄCY
- 20 ☒ SZCZEGÓŁOWY NIEZERUJĄCY
- 21 ☒ OPAKOWAŃ ZERUJĄCY
- 22 ☒ OPAKOWAŃ NIEZERUJĄCY
- 23 ☒ SPRZEDAŻ WG GRUP ZERUJĄCY
- 24 ☒ SPRZEDAŻ WG GRUP NIEZERUJĄCY
- 25 ☒ RAPORT ZMIANOWY
- 26 ☒ RAPORT STANU MOD. (FISKALNEGO)
- 27 ☒ SKRÓCONY ZERUJĄCY
- 28 ☒ SKRÓCONY NIEZERUJĄCY
- 29 ☒ RAPORT GODZINOWY OBECNY
- 30 ☒ RAPORT GODZINOWY OSTATNI
- 31 ☒ NIE SPRZEDAWANE TOWARY
- 32 ☒ RAPORT STATYSTYCZNY TOWARÓW
- 33 ☒ RAPORT OKRESOWY
- 34 ☒ MIESIĘCZNY ZA OSTATNI MIESIĄC

- 35 MIESIĘCZNY ZA DANY MIESIĄC
- 36 RAPORT DANYCH O TOWARACH
- 37 RAPORT KONFIGURACJI
- 38 DEFINIOWANIE TOWARÓW
- 39 ZMIANA CENY
- 40 NAZWY I KURSY WALUT
- 41 ZMIANA WALUTY EWIDENCYJNEJ
- 42 KONFIGURACJA
- 43 WYŚWIETLANIE SPRZEDAŻY
- 44 USTAWIENIA
- 45 KASJER
- 46 DOSTĘP KASJERÓW
- 47 USTAW ZEGAR
- 48 STAWKI PTU
- 49 WYDRUKI Z PAMIĘCI CHRONIONEJ
- 50 PAMIĘĆ CHRONIONA
- 51 PARAMETRY TRYBU PARKINGOWO/USŁUGOWEGO
- 52 DEFINIUJ CENNIK
- 53 Z RAPORT KASJERA
- 54 RAPORT KASJERÓW ZERUJĄCY
- 55 DRUKUJ RAPORT OKRESOWY GRUP
- 56 KASUJ RAPORT OKRESOWY GRUP
- 57 KASUJ NIEOPŁACONE KWITY
- 58 RAPORT ZMIAN PLU

Jeżeli kasjer nie został uprawniony do jakiejś operacji wówczas wystąpi błąd przy próbie jej wykonania.

UWAGA:

Jeżeli nie są wybrane niektóre parametry dostępu dla zalogowanego kasjera – odpowiadające mu pozycje nie zostaną wyświetlone w MENU po jego zalogowaniu.

3.10.3 031003 KASUJ KATEGORIE

Funkcja ta służy do czyszczenia dostępu do funkcji w wybranych kategoriach kasjerów.



Po wyświetleniu: należy wpisać kasowany numer kategorii i zatwierdzić

klawiszem .

UWAGA:

Po wyczyszczeniu wszystkich kategorii dostępny 1-4 będą domyślne, a dostępny 5-8 wykasowane.

3.10.4 031004 KOPIUJ KATEGORIE

Funkcja ta służy do prostego kopiowania dostępu do funkcji w wybranych kategoriach kasjerów z zastosowaniem fabrycznie lub przez użytkownika zdefiniowanych kategorii.

Po wyświetleniu listy fabrycznej lub przez użytkownika zdefiniowanych dostępu do funkcji odpowiadających

poszczególnym nazwom kasjerów należy wybrać kategorię, którą chcemy skopiować i wskazać kategorię docelową, do której ją wpisujemy.

- 01 KASJER
- 02 STARSZY KASJER
- 03 KIEROWNIK
- 04 UŻYTKOWNIK

Po wybraniu danego kasjera fabrycznego (kategorie kasjerów 01 do 03) lub zdefiniowanych przez użytkownika

KATEGORIA DOCELOWA
(1~8)

(np. 04 UŻYTKOWNIK jak w przykładzie powyżej) wyświetli się: . Po

wpisaniu numeru docelowej kategorii i zatwierdzeniu klawiszem  możemy przekopiować kolejną kategorię.

3.10.5 031005 FABRYCZNE KATEGORIE

Funkcja ta służy do przywracania kategorii kasjerów fabrycznie definiowanych tj. 1 do 3, jeżeli uległy modyfikacjom lub skasowaniu.

PRZYWRÓĆ FABRYCZNE
TAK-1/NIE-0

Po wyświetleniu: należy wpisać numer „1” i zatwierdzić klawiszem .

Po wybraniu przywrócenia kategorii fabrycznych, dostęp 1 oraz 5,6,7,8 będą kategorii „KASJER”, dostęp 2 będzie kategorii „STARSZY KASJER”, dostęp 3 będzie kategorii „KIEROWNIK” a dostęp nr 4 kategorii „SZEF”.

3.11 0311 NAGŁÓWEK

Nagłówek będzie drukowany u góry każdego paragonu. Treść nagłówka można zmieniać wielokrotnie po wykonaniu Raportu fiskalnego dobowego.

Wyświetli się:

- 01 NAZWA PODATNIKA
- 02 ADRES PODATNIKA
- 03 LINIE DOD. NAGŁÓWKA
- 04 STOPKA PARAGONU

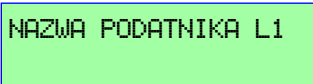
Po wybraniu 01 NAZWA PODATNIKA wyświetli się:  i należy wpisać pierwszą

linię tej nazwy. Po wpisaniu i naciśnięciu klawisza  pojawi się kolejna linia nazwy do wpisania. Jeżeli

nie chcemy wpisywać kolejnych linii należy naciskać klawisz .

Kasa pozwala na zdefiniowanie maksymalnie 3 linii nazwy podatnika o długości 42 znaków każda.

ADRES:KOD POCZTOWY

Po wybraniu 02 ADRES PODATNIKA wyświetli się:  i należy wpisać 5 cyfr kodu

pocztowego (**bez średnika**). Po zatwierdzeniu klawiszem



wyświetli się:

i należy wpisać nazwę miejscowości (maksymalnie 42 znaki). Po zatwierdzeniu klawiszem



wyświetli



się:

i należy wpisać pierwszą linię nazwy ulicy. Po wpisaniu i naciśnięciu klawisza



pojawi się kolejna linia nazwy ulicy do wpisania. Jeżeli nie chcemy wpisywać kolejnych linii należy

naciskać klawisz



Kasa pozwala na zdefiniowanie maksymalnie 2 linii nazwy ulicy o długości 42 znaków każda ale **suma znaków w obu liniach nie może przekraczać 69 znaków**.

Po zatwierdzeniu klawiszem



wyświetli się:



i należy wpisać ten numer.

Maksymalna długość wpisywanego numeru wynosi 10 znaków. Po zatwierdzeniu klawiszem



wyświetli



się:

i należy wpisać ten numer. Maksymalna długość wpisywanego numeru

wynosi 10 znaków. Jeżeli nie ma tego numeru w adresie należy nacisnąć klawisz



Następnie wyświetli się:



Maksymalna długość wpisywanej nazwy wynosi 42 znaki. Poczta należy wpisać, jeżeli wcześniej definiowany kod pocztowy nie jest przypisany do wcześniej definiowanej miejscowości lecz do innej np. jeżeli miejscowością był „BYTOM” a kod pocztowy należy do „BYTOM-SZOMBIERKI” to należy właśnie to wpisać.

Po zatwierdzeniu klawiszem



wydrukuje się pełna treść wprowadzonego nagłówka.

Po wybraniu 03 LINIE DOD. NAGŁÓWKA wyświetli się:



i należy wpisać

informacje, które mają być tam zawarte lub wyjść z edycji klawiszem



(jeżeli nie chcemy w ogóle

edytować a linia jest pusta) lub klawiszem



(jeżeli nie chcemy zmieniać zapisanej w tej linii informacji).

Po zatwierdzeniu wpisanych informacji klawiszem



wyświetli się:





Postępujemy podobnie jak w przypadku pierwszej linii dodatkowej nagłówka.

1 LINIA STOPKI

Po wybraniu 04 STOPKA PARAGONU wyświetli się: i należy wpisać informacje,

które mają być tam zawarte lub wyjść z edycji klawiszem  (jeżeli nie chcemy w ogóle edytować a linia

jest pusta) lub klawiszem  (jeżeli nie chcemy zmieniać zapisanej w tej linii informacji). Po zatwierdzeniu

wpisanych informacji klawiszem  wyświetli się:

2 LINIA STOPKI

 Postępujemy podobnie jak w przypadku pierwszej linii stopki.

UWAGA 1

Przed zmianą nagłówka należy wykonać Raport fiskalny dobowy. Dotyczy to też dodatkowy linii w nagłówku i stopce paragonu.

UWAGA 2

Dodatkowe linie nagłówka drukowane są na każdym wydrukowanym przez kasę dokumencie za wyjątkiem Raportu fiskalnego fiskalizacji.

UWAGA 3

Linie stopki drukowane są tylko na paragonach fiskalnych i dokumentach нефiskalnych po ufiskalnieniu kasy.

3.12 0306 STAWKI PTU

Po wyświetleniu:

01 PTU A ---
02 PTU B ---
03 PTU C ---
04 PTU D ---
05 PTU E ---
06 PTU F ---
07 PTU G ---
08 ZAPISZ

należy strzałkami lub adresowaniem wybrać ustawianą stawkę PTU i zatwierdzić klawiszem  do edycji.

PTU A (99,99 USUK)
(-%-ZW) 23,00

Wyświetli się wówczas (np. dla stawki PTU A): . Ustawiając wartość „99,99” dla danej stawki – staje się ona nieaktywna. Naciskając klawisz „,%” dla danej stawki – ustawiamy ją jako zwolnioną. Dla ustawienia stawki na inną wartość należy wpisać odpowiednią stawkę procentową (np. „23” w trybie bez

przecinka, co oznacza 23,00%) i zatwierdzić klawiszem .

08 ZAPISZ

Po zdefiniowaniu wszystkich stawek PTU należy wybrać pozycję i zatwierdzić

klawiszem

GOTÓWKA
ENTER**UWAGA:****Przed zmianą stawek należy wykonać Raport fiskalny dobowy.**

3.13 0313 PARAMETRY

Funkcja ta służy do definiowania różnych rodzajów parametrów systemu. **Dostępna jest po wydrukowaniu Raportu Fiskalnego Dobowego** (za wyjątkiem MENU031305 WYDRUK PARAMETRÓW). Po zatwierdzeniu

klawiszem

GOTÓWKA
ENTER

wyświetli się lista:

- 01 PARAMETRY SPRZEDAŻY
- 02 PARAMETRY RAPORTÓW
- 03 PARAMETRY PRACY KASY
- 04 PARAMETRY SPRZĘTOWE
- 05 WYDRUK PARAMETRÓW
- 06 PRZYWRÓCENIE FABRYCZNYCH

3.13.1 031301 PARAMETRY SPRZEDAŻY

Wybierając MENU031301 PARAMETRY SPRZEDAŻY kasa wyświetli listę funkcji dostępnych w tym podmenu:

- 01 CENY W GROSZACH
- 02 MOŻLIWA ZMIANA CEN
- 03 POTWIERDZENIE SPRZEDAŻY PLU
- 04 RAZEM PRZED ZAKOŃCZENIEM PARAGONU
- 05 WPISAĆ NALEŻNOŚĆ PRZED ZAPŁATĄ
- 06 AUTOMATYCZNA ILOŚĆ
- 07 DRUKUJ OPISY PLU
- 08 MAKSYMALNA WARTOŚĆ PARAGONU

3.13.1.1 03130101 CENY W GROSZACH

Kwota na wyświetlaczu pokazuje przecinek dziesiętny. Fabrycznie ustawione jest na NIE i wpisując kwotę z przecinkiem dziesiętnym należy użyć klawisza . Na paragonach są drukowane przecinki dziesiętne.

3.13.1.2 03130102 MOŻLIWA ZMIANA CEN

Pozwala na zmianę w trakcie sprzedaży ceny PLU, z zadeklarowaną w bazie niezerową ceną jednostkową.

3.13.1.3 03130103 POTWIERDZENIE SPRZEDAŻY PLU

Potrzeba ponownego naciśnięcia przycisku

PLU
NAZWA

przy sprzedaży. Po wybraniu właściwego PLU (numeru z klawiatury kasy lub czytnikiem kodów kreskowych lub nazwy wprowadzonej na klawiaturze lub z listy PLU zdefiniowanej pod klawiszem skrótu) wyświetlą się jego dane: nazwa, cena, ilość). Zatwierdzenie wybranego PLU

do sprzedaży wymaga ponownego naciśnięcia klawisza

PLU
NAZWA

. Naciśnięcie zatwierdzającego klawisza

jest traktowane jako błąd. Należy też ustawić dla obsługi funkcji „Doważania” z podłączoną wagą elektroniczną marki ACLAS (dla funkcji „Doważania” PLU musi mieć zdefiniowaną cenę).

3.13.1.4 03130104 RAZEM PRZED ZAKOŃCZENIEM PARAGONU

Wymusza naciśnięcie klawisza (podsumy) przed zakończeniem paragonu.

3.13.1.5 03130105 WPISAC NALEŻNOŚĆ PRZED ZAPŁATĄ

Wymusza wpisanie kwoty przed zapłatą i akceptację klawiszem wybranej płatności lub . Pomaga ustrzec się błędów!!!

3.13.1.6 03130106 AUTOMATYCZNA ILOŚĆ

Automatycznie sprzedawana jest **jedna sztuka** towaru. Po przestawieniu kasa wymusza wpisanie ilości

sprzedawanego towaru i akceptacji klawiszem .

3.13.1.7 03130107 MAKSYMALNA WARTOŚĆ PARAGONU

Funkcja ta służy do ustawiania takiej maksymalnej wartości paragonu w danej placówce, która ustrzeże przed popełnieniem dużego błędu przy wprowadzaniu danych.

UWAGA:

Maksymalna wartość 1 pozycji na paragonie wynosi 999 999,99 lub 9 999 999,00 (tyle, ile maksymalna cena jednostkowa). Aby uzyskać możliwość wprowadzenia maksymalnej ceny jednostkowej 9 999 999,00 należy najpierw wprowadzić tę cenę a następnie dopiero wybrać PLU.

Wyświetla się: . Należy wpisać maksymalną wartość paragonu i zatwierdzić

klawiszem . Wartość „0,00” oznacza, że funkcja nie jest aktywna.

Przy sprzedaży kasa wyświetli pytanie: , gdy sumaryczna wartość paragonu przekroczy zdefiniowaną maksymalną wartość. Po wybraniu:

- „0” wyświetli się lista PLU sprzedanych na paragonie. Najeżdżając strzałką na wybraną pozycję

i naciskając klawisz zatwierdzamy storno tej pozycji. Naciskając klawisz wycofujemy się ze storna pozycji.

- „1” pozycja nie będzie stornowana i kasa nie będzie blokowała dalszej sprzedaży.

3.13.1.8 03130108 DRUKUJ OPISY PLU

Przy wystawieniu każdej pozycji PLU na paragonie zostanie wydrukowany jego opis, jeżeli został wcześniej zdefiniowany (w MENU030201 przy definiowaniu poszczególnych PLU).

3.13.2 031302 PARAMETRY RAPORTÓW

Wybierając MENU031302 PARAMETRY RAPORTÓW kasa wyświetli listę funkcji dostępnych w tym podmenu:

- 01 WYKONAJ CODZIENNIE RAPORT DOBOWY
- 02 ZERUJ RAPORT PLU DRUKUJĄC RAPORT DOBOWY
- 03 ZERUJ RAPORT KASOWY DRUKUJĄC RAPORT DOBOWY
- 04 ZERUJ RAPORT KASJERÓW DRUKUJĄC RAPORT DOBOWY
- 05 ZERUJ RAPORT GRUP DRUKUJĄC RAPORT DOBOWY
- 06 AUTOMATYCZNE KASOWANIE RAPORTU OKRESOWEGO GRUP
- 07 DRUKUJ RAPORT DOBOWY
- 08 WYŚLIJ DANE PO RAP. DOBOWYM

3.13.2.1 03130201 WYKONAJ CODZIENNIE RAPORT DOBOWY

Wymusza codzienny wydruk Raportu Fiskalnego Dobowego. Jeżeli nie będzie wydrukowany dnia poprzedniego – w następnym dniu sprzedaży będzie go należało wydrukować przed rozpoczęciem operacji na kasie.

3.13.2.2 03130202 ZERUJ RAPORT PLU DRUKUJĄC RAPORT DOBOWY

Wymusza wyzerowanie Raportu sprzedaży PLU po wydruku Raportu Fiskalnego Dobowego.

3.13.2.3 03130203 ZERUJ RAPORT KASOWY DRUKUJĄC RAPORT DOBOWY

Wymusza wyzerowanie Raportu kasowego po wydruku Raportu Fiskalnego Dobowego.

3.13.2.4 03130204 ZERUJ RAPORT KASJERÓW DRUKUJĄC RAPORT DOBOWY

Wymusza wyzerowanie Raportu kasjera dla wszystkich kasjerów po wydruku Raportu Fiskalnego Dobowego.

3.13.2.5 03130205 ZERUJ RAPORT GRUP DRUKUJĄC RAPORT DOBOWY

Wymusza wyzerowanie Raportu grup towarowych po wydruku Raportu Fiskalnego Dobowego.

3.13.2.6 03130206 AUTOMATYCZNE KASOWANIE RAPORTU OKRESOWEGO GRUP

Przy zapelnieniu się pamięci, w której składowane są raporty okresowe grup akcyzowych, najstarsze zapisy są kasowane automatycznie, bez pytania użytkownika.

3.13.2.7 03130207 DRUKUJ RAPORT DOBOWY

Przy wykonywaniu Raportu fiskalnego dobowego może on być drukowany lub tylko emitowany w postaci elektronicznej i zapisany w pamięciach kasy.

3.13.2.8 03130208 WYŚLIJ DANE PO RAP. DOBOWYM

Przy wykonywaniu Raportu fiskalnego dobowego kasa wyśle do repozytorium zaległe dane, niezależnie od harmonogramu ustawionego na kasie.

3.13.3 031303 PARAMETRY PRACY KASY

Wybierając MENU031303 PARAMETRY PRACY KASY kasa wyświetli listę funkcji dostępnych w tym podmenu:

- 01 NUMER KASY
- 02 AUTOMATYCZNE LOGOWANIE KASJERA

- 03 FUNKCJA MAGAZYNOWA
- 04 ZMIANY PLU TYLKO PO RAP. DOBOWYM
- 05 ZMIANY PLU TYLKO PO RAP. PLU
- 06 WYDRUK ZMIAN PLU PO PROGRAMOWANIU Z PC
- 07 DRUKUJ KOD QR PODPISU
- 08 PYTAJ O ZMIANĘ CZASU
- 09 PYTAJ O POWIĄZANIE PAMIĘCI PRZY URUCHAMIANIU

3.13.3.1 03130301 NUMER KASY

Funkcja ta służy do ustawiania numeru kasy drukowanego na paragonie.

PODAJ NUMER (1~999)

Wyświetla się:

GOTÓWKA
ENTER

Należy wpisać wybrany numer i zatwierdzić klawiszem

3.13.3.2 03130302 AUTOMATYCZNE LOGOWANIE KASJERA

Włącza funkcję automatycznego logowania ostatnio zalogowanego kasjera po wyłączeniu i ponownym włączeniu kasy.

3.13.3.3 03130303 FUNKCJA MAGAZYNOWA

Włącza śledzenie stanów magazynowych towarów oraz umożliwia korekty stanów magazynowych.

3.13.3.4 03130304 ZMIANY PLU TYLKO PO RAPORCIE DOBOWYM

Wymusza wydruk Raportu Fiskalnego Dobowego przed przesłaniem PLU z komputera do kasy.

3.13.3.5 03130305 ZMIANY PLU TYLKO PO RAPORCIE PLU

Wymusza wydruk zerującego Raportu sprzedaży PLU/Magazynowego przed przesłaniem PLU z komputera do kasy.

3.13.3.6 03130306 WYDRUK ZMIAN PLU PO PROGRAMOWANIU Z PC

Funkcja ta pozwala odblokować sprzedaż przy modyfikacji bazy towarowej z PC w sposób automatyczny (bezpośrednio po ich wprowadzeniu do kasy) lub poprzez wymuszenie przez użytkownika. Raport wymagany jest do wydrukowania w przypadku następujących zmian w bazie towarowej:

- kasowanie towarów
- dodanie nowych towarów
- modyfikacja istniejących w bazie towarów w zakresie nazwy towaru i/lub stawki PTU dla tych towarów.

3.13.3.7 03130307 DRUKUJ KOD QR PODPISU

Funkcja umożliwia dodatkowy wydruk podpisu cyfrowego dokumentu w postaci kodu QR.

3.13.3.8 03130308 PYTAJ O ZMIANĘ CZASU

W niedzielę po zmianie czasu z letniego na zimowy i z zimowego na letni kasa przypomni o konieczności zmiany czasu.

3.13.3.9 03130309 PYTAJ O POWIĄZANIE PAMIĘCI PRZY URUCHAMIANIU

Funkcja umożliwia przyspieszenie włączenia kasy, jeżeli nie będzie wybrana opcja sprawdzenia.

3.13.4 031304 PARAMETRY SPRZĘTOWE

Wybierając MENU031304 PARAMETRY SPRZĘTOWE kasa wyświetli listę funkcji dostępnych w tym podmenu:

- 01 DŹWIĘK KLAWIATURY

- 02 SYGNALIZACJA BRAKU ZASILANIA
- 03 CZAS WYŁĄCZENIA NA BATERII
- 04 CZAS WYŁĄCZENIA Z ZASILACZEM
- 05 KONTRAST LCD
- 06 JAKOŚĆ DRUKU
- 07 TYP WAGI

3.13.4.1 03130401 DŹWIĘK KLAWIATURY

W czasie obsługi klawiatury naciśnięciu klawisza towarzyszy sygnał dźwiękowy.

3.13.4.2 03130402 SYGNALIZACJA BRAKU ZASILANIA

Ostrzega sygnałem dźwiękowym w momencie utraty zasilania sieciowego.

3.13.4.3 03130403 CZAS WYŁĄCZENIA NA BATERII



Po wybraniu tej funkcji wyświetli się  i należy wprowadzić żądany czas oraz

zatwierdzić klawiszem . Fabryczna wartość wynosi 2 minuty.

3.13.4.4 03130404 CZAS WYŁĄCZENIA Z ZASILACZEM



Po wybraniu tej funkcji wyświetli się  i należy wprowadzić żądany czas w zakresie

1 do 60 minut oraz zatwierdzić klawiszem . „0” oznacza, że kasa nie wyłączy się automatycznie będąc na zasilaniu sieciowym. Fabryczna wartość wynosi 60 minut.

3.13.4.5 03130405 KONTRAST LCD

Ta funkcja służy do regulowania natężenia wyświetlania znaków na wyświetlaczach.

Można zdefiniować 7 poziomów natężenia. Poziom „1” oznacza, że kontrastowość jest najmniejsza a poziom „7” oznacza, że kontrastowość jest największa. Oznacza to również najwyższą jasność świecenia i największy pobór mocy.



Po wyświetleniu:  należy wybrać właściwy kontrast i zatwierdzić klawiszem

. Fabrycznie ustawiona wartość to „4”.

3.13.4.6 03130406 JAKOŚĆ DRUKU

Ta funkcja służy do regulowania temperatury głowicy termicznej w czasie wydruku co wpływa na kontrast drukowanych dokumentów.

Można zdefiniować 5 poziomów. Poziom „1” oznacza, że kontrastowość jest najmniejsza a poziom „5” oznacza, że kontrastowość jest największa. Oznacza to również największy pobór mocy. W przypadku pracy w niskich temperaturach oraz z rolkami papieru termicznego o małej czułości zaleca się ustawienie wyższego poziomu. Jednakże rzutować to będzie na czas rozładowania akumulatora oraz żywotność głowicy termicznej.

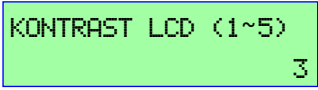

Po wyświetleniu:  należy wybrać właściwy kontrast i zatwierdzić klawiszem

. Fabrycznie ustawiona wartość to „3”.

3.13.4.7 03130407 TYP WAGI

Funkcja ta służy do wyboru typu wagi, która może być podłączona do kasy **ACLAS Kos_ON** aby przekazywać do niej masę ważonych towarów.

```
0:FTP/9600 1:ANGEL
2:INNA WAGA      1
```

Po wyświetleniu: należy wpisać numer odpowiadający protokołowi podłączonej

wagi i zatwierdzić klawiszem . Protokół oznaczony jako:

- „0” FTP/9600 – wagi ACLAS rodziny PS1 (podłączenie takiej wagi umożliwia korzystanie z funkcji doważania)
- „1” ANGEL – wagi z protokołem ANGEL (ustawienie fabryczne)
- „2” INNA WAGA – nie jest zaimplementowany w kasie **ACLAS Kos_ON**

3.13.5 031305 WYDRUK PARAMETRÓW



Po wybraniu tej funkcji wydrukują się wszystkie parametry ustawiane w MENU0313 PARAMETRY.

3.13.6 031306 PRZYWRÓCENIE FABRYCZNYCH

Po wybraniu tej funkcji wszystkie parametry powrócą do ustawień fabrycznych.

3.14 0314 RAPORT UŻYTKOWNIKA

Funkcja ta służy do definiowania przez użytkownika zestawu raportów, który automatycznie jest drukowany po

jego wybraniu. Szybki dostęp do wydruku tego raportu:  + .

W skład zestawu może wejść maksymalnie 9 raportów niezerujących, których pozycje są zdefiniowane jako:

- X RAPORT PLU/MAGAZYNOWY
- X RAPORT GRUP
- X RAPORT KASOWY
- X RAPORT KASJERA
- X RAPORT SPRZEDAŻY
- X RAPORT OPAKOWAŃ
- X RAPORT KWITÓW
- GODZINOWY OBECNY
- GODZINOWY OSTATNI
- 10 ZAPISZ



Wybór raportów, które będą drukowane w zestawie, następuje przez zaznaczenie klawiszem .

Po zaznaczeniu wszystkich raportów, które mają być drukowane w zestawie, należy przejść do punktu 10.ZAPISZ

i zapisać wybrany zestaw klawiszem .

3.15 0315 DIAGNOSTYKA

Funkcja ta umożliwiła przetestowanie różnych elementów kasy ACLAS Kos_ON oraz niektórych parametrów jej pracy.

Wyświetla się lista, na której używając klawiszy  oraz  i zatwierdzając klawiszem  lub adresując bezpośrednio, należy wybrać odpowiednią pozycję do testowania.

- 01 TEST DRUKARKI
- 02 TEST WYŚWIETLACZA
- 03 TEST KLAWIATURY
- 04 TEST ZASILANIA
- 05 TEST SZUFLADY
- 06 TEST BATERII RAM

Wszystkie testy można przerwać naciskając klawisz , za wyjątkiem testu klawiatury, w którym test

przerwywa się klawiszem .

05 TEST SZUFLADY – możliwy tylko po podłączeniu do kasy modułu rozszerzeń i szuflady do modułu rozszerzeń. Kasa nie posiada gniazda do bezpośredniego podłączenia szuflady.





06 TEST BATERII RAM – bateria 3V jest elementem zużywającym się, gdy pojawi się na kasie komunikat o niskim napięciu baterii należy niezwłocznie wezwać serwis w celu wymiany baterii.

3.16 0316 TRYB PARKINGOWO-USŁUGOWY

UWAGA:

Możliwość ustawienia parametrów konfiguracyjnych dla TRYBU PARKINGOWO - USŁUGOWEGO pojawia się gdy kasa jest przełączona w ten tryb. W trybie normalnej sprzedaży (sprzedaży PLU – TRYB SPRZEDAŻY) pozycja 16 TRYB PARKINGOWO-USŁUGOWY w MENU 03 KONFIGURACJA nie pojawia się.

Ten tryb pracy ma zastosowanie w prostym i automatycznym rozliczaniu usług opartych o naliczanie czasu takiej usługi (np. usługi parkingowej). MENU 0316 TRYB PARKINGOWO-USŁUGOWY służy do ustawiania wszystkich parametrów kasy służących pracy w trybie parkingowo-usługowym. Lista parametrów zawiera 13 pozycji.

Używając klawiszy  lub  należy wybrać odpowiednią pozycję i zatwierdzić klawiszem . Naciśnięcie klawisza  ustawi pozycję jako aktywną lub nieaktywną. Informacja o aktywności pozycji zawarta jest w prostokącie umieszczonym w tej samej linii. Prostokąt zakreślony „X” oznacza pozycję aktywną (☒). Prostokąt pusty oznacza pozycję nieaktywną.

- 01 ☒ KWIT CZASOWY
- 02 ☒ DRUKUJ KWIT
- 03 ☒ DOPUSZCZONY PARAGON ODRĘCZNY
- 04 WYBIERZ NAZWĘ KWITU

- 05 ZNACZNIK 1
- 06 ZNACZNIK 2
- 07 PRZESZUKANIE PO ZNACZNIKU 1 LUB 2
- 08 DODATKOWE INFO NA KWICIE?
- 09 CENNIK DRUKOWANY
- 10 AUTOMATYCZNY NUMER KWITU
- 11 CENNIK ROZSZERZONY
- 12 CENNIK
- 13 DRUKUJ ZEROWĄ OPŁATĘ ZA KWIT

3.16.1 031601 KWIT CZASOWY



UWAGI:

02 DRUKUJ KWIT

1. Po wyborze kwitu czasowego pozycja: 02 DRUKUJ KWIT zostanie ukryta.

2. Kwit czasowy **NIE PRECYZUJE PODMIOTU USŁUGI** (nie identyfikuje go).

Funkcja ta służy do drukowania kwitów rozliczających usługi **na podstawie identyfikacji czasu wydania kwitu**.

Funkcja aktywowana jest klawiszem . Ponowne naciśnięcie klawisza  dezaktywuje tę opcję.

01 DRUKUJ KOD KRES.

Po aktywacji tej opcji wyświetla się: 01 DRUKUJ KOD KRES.. Aktywując klawiszem  tą

funkcję na kwicie, oprócz czasu wydrukuje się również kod kreskowy opisujący go.

Przy wystawianiu paragonu do takiego kwitu, po wybraniu PLU dla danej usługi, wystarczy zeskanować go czytnikiem kodów kreskowych podłączonym do kasy **ACLAS Kos_ON**, aby wyliczyć automatycznie należność.

3.16.2 031602 DRUKUJ KWIT

UWAGA:



Po wybraniu: **DRUKUJ KWIT** (drukuję kwit z numerem) należy jeszcze zdefiniować (lub nie) identyfikatory tzn.

- jedną pozycję: 05 ZNACZNIK 1 lub 06 ZNACZNIK 2 lub

- dwie pozycje: 05 ZNACZNIK 1
06 ZNACZNIK 2.

Kwit drukowany z numerem **MOŻE PRECYZOWAĆ PODMIOT USŁUGI** (poprzez identyfikatory), ale wymaga przeprowadzenia większej ilości operacji na kasie w czasie wystawiania kwitu.

Funkcja ta służy do drukowania kwitów rozliczających usługi na podstawie identyfikacji numeru kwitu lub jednego z wybranych identyfikatorów opisanych na kwicie.

Funkcja aktywowana jest klawiszem . Ponowne naciśnięcie klawisza  dezaktywuje tę funkcję.

Po aktywacji tej opcji wyświetla się: . Aktywując klawiszem tą funkcję na kwicie, oprócz numeru kwitu wydrukuje się również kod kreskowy opisujący ten kwitu. Przy wystawianiu paragonu do takiego kwitu, po wybraniu PLU dla danej usługi, wystarczy zeskanować go czytnikiem kodów kreskowych podłączonym do kasy ACLAS Kos_ON, aby wyliczyć automatycznie należność.

3.16.3 031603 DOPUSZCZONY PARAGON ODRĘCZNY

Funkcja ta służy do drukowania paragonu bez obliczania opłaty na kasie lecz po wprowadzeniu przez operatora „z ręki” właściwej należności. Nie zaleca się ustawiać tej funkcji dla personelu właściciela punktu usługowego.

Funkcja aktywowana jest klawiszem . Ponowne naciśnięcie klawisza dezaktywuje tą funkcję.

3.16.4 031604 WYBIERZ NAZWĘ KWITU

Funkcja ta służy do wyboru jednej z predefiniowanych nazw jaka będzie drukowana na kwicie. Do wyboru są:

- 01 KWIT
- 02 KWIT BAGAŻOWY
- 03 KWIT DOSTĘPU
- 04 KWIT NAJMU
- 05 KWIT PARKINGOWY
- 06 KWIT REZERWACJI
- 07 KWIT WSTĘPU
- 08 KWIT WYKUPU
- 09 KWIT WYPOŻYCZENIA
- 10 KWIT ZAMÓWIENIA
- 11 BEZ NAZWY

Klawiszami lub należy wybrać odpowiednią nazwę z listy.

3.16.5 031605 ZNACZNIK 1



Funkcja ta służy do identyfikacji na kwicie przedmiotu usługi np. numeru rejestracyjnego parkowanego samochodu. W połączeniu z wyborem ZNACZNIKA 2, np. model i numer rejestracyjny parkowanego samochodu, funkcja pozwala na precyzyjną weryfikację wystawionego kwitu.

Wyświetli się: . Należy zatwierdzić wybranie ZNACZNIKA 1 klawiszem

i pojawi się do wybrania nazwa ZNACZNIKA 1:

- 01 BRAMA
- 02 DANE
- 03 GRA
- 04 GRUPA
- 05 IDENTYFIKATOR
- 06 ILOŚĆ
- 07 IMIĘ

- 08 KLUCZ
- 09 KOMPLET
- 10 MARKA
- 11 MASA
- 12 MODEL
- 13 NAZWA
- 14 NR IDENTYFIKACYJNY
- 15 NR REJESTRACYJNY
- 16 NUMER
- 17 POKÓJ
- 18 POZIOM
- 19 RODZAJ
- 20 SALA
- 21 SEKTOR
- 22 STAN1
- 23 STAN2
- 24 STAN LICZNIKA
- 25 STANOWISKO
- 26 STOLIK
- 27 SZAFKA
- 28 TOWAR
- 29 TRANSAKCJA
- 30 TRASA
- 31 TYP
- 32 TYTUŁ
- 33 UMOWA
- 34 WAGA
- 35 ZAMÓWIENIE
- 36 ZESTAW
- 37 ZLECENIE
- 38 ZNACZNIK 1

Wybraną nazwę (pozycja wybrana strzałkami lub adresowaniem) należy zatwierdzić klawiszem . Jeżeli była już wcześniej wybierana nazwa ZNACZNIKA 1 to wówczas po wybraniu pola ZNACZNIKA 1 należy nacisnąć klawisz .

3.16.6 031606 ZNACZNIK 2

Funkcja ta służy i działa dokładnie tak samo jak dla ZNACZNIKA 1. Różnica występuje jedynie na pozycji 38, na której znajduje się nazwa „ZNACZNIK 2”.

3.16.7 031607 PRZESZUKANIE PO ZNACZNIKU 1 LUB 2

Funkcja ta służy do wyboru znacznika, według którego będzie poszukiwany kwit w bazie danych kasy. Możliwe jest przeszukiwanie po znacznikach lub bez znacznika, wówczas przeszukiwanie jest możliwe tylko po numerze wystawionego kwitu.

0-BRAK 1-ZNACZN. 1
2-ZNACZN. 2

GOTÓWKA
ENTER

Po wyświetleniu: należy wpisać wybraną opcję i zatwierdzić klawiszem

Przy wybraniu:

- „0” kalkulacja opłaty oraz wystawianie paragonu wymagać będzie wprowadzenia numeru kwitu,
- „1” kalkulacja opłaty oraz wystawianie paragonu wymagać będzie wprowadzenia ZNACZNIKA 1,
- „2” kalkulacja opłaty oraz wystawianie paragonu wymagać będzie wprowadzenia ZNACZNIKA 2.

UWAGA:

Wprowadzane przy wydruku kwitu znaczniki, które zostaną wybrane do przeszukiwania bazy kwitów, muszą być unikalne (każdy inny)!

3.16.8 031608 DODATKOWE INFO NA KWICIE

Funkcja ta służy do drukowania dodatkowych informacji w stopce kwitu.

1 ~ 4

Wyświetli się: , należy wybrać jedną z ośmiu możliwych do zdefiniowania linii

informacji dodatkowej i zatwierdzić klawiszem

GOTÓWKA
ENTER

KOMUNIKAT

Wyświetli się: . Należy wprowadzić maksymalnie 42 znakową informację dla

wybranej linii i zatwierdzić klawiszem

GOTÓWKA
ENTER

Operację można powtórzyć dla zdefiniowania kolejnych linii dodatkowej informacji na kwicie.

3.16.9 031609 CENNIK DRUKOWANY

Funkcja ta służy do wydruku cennika usług w stopce kwitu.

RAZEM

RAZEM

Funkcja aktywowana jest klawiszem . Ponowne naciśnięcie klawisza dezaktywuje tą opcję.

UWAGA:

Wydruk cennika na każdym kwicie, jeżeli cennik jest rozbudowany, spowoduje szybsze zużycie rolek papieru i konieczność częstej ich wymiany.

3.16.10 031610 AUTOMATYCZNY NUMER KWITU

Parametr pozwala na ustawienie automatycznego nadawania numeru kwitu. Funkcja aktywowana jest klawiszem

RAZEM



RAZEM

. Ponowne naciśnięcie klawisza dezaktywuje tą opcję.

3.16.11 031611 CENNIK ROZSZERZONY



Funkcja ta służy do wyboru uproszczonego cennika opłat lub cennika rozszerzonego dla stawek kalkulowanych w oparciu o wyznaczone okresy. **Przy wyborze uproszczonego cennika zakres koniecznych do zdefiniowania parametrów sprowadza się tylko do zdefiniowania czterech parametrów dla jednej stawki opłat. W**

przeciwnym przypadku należy zdefiniować szereg parametrów związanych z okresami i cenami dla każdej ze stawek opłat. Można wówczas zaprogramować różne wartości stawek opłat dla różnych okresów czasowych jak godziny, dni tygodnia czy miesiące.

Opcja aktywowana jest klawiszem . Ponowne naciśnięcie klawisza  dezaktywuje tę opcję.

3.16.12 031612 CENNIK

Funkcja ta służy do tworzenia cennika dla usług parkingowych i innych usług rozliczanych za naliczony czas. W zależności od ustawienia rodzaju cennika opłat jako uproszczonego lub rozszerzonego ilość parametrów do zdefiniowania automatycznie skraca się lub pojawia się w pełnym zakresie. Poniżej opisano sposób definiowania pełnego zakresu parametrów.

Wyświetlą się pozycje, które możemy wybrać klawiszami  oraz  i zatwierdzając klawiszem  lub bezpośrednim adresowaniem.

- 01 PODST.OKRES STAWKI?
- 02 OKRESY MIESIĘCZNE
- 03 OKRESY DOBOWE
- 04 OKRESY GODZINOWE
- 05 USTAW STAWKĘ

Pozycje 02, 03 i 04 pojawiają się jako aktywne w przypadku ustawienia cennika rozszerzonego w poprzednim punkcie MENU. Jeżeli podstawowy okres stawki został ustawiony na dni dostępne są okresy dobowe i miesięczne, natomiast jeśli został on ustawiony jako godziny wówczas możemy ustawić okresy godzinowe oraz dobowe.

3.16.12.1 03161201 PODST.OKRES STAWKI

Funkcja ta służy do ustawienia podstawowego okresu kalkulacji stawki.

Po wybraniu funkcji i potwierdzeniu klawiszem  wyświetli się: .

Należy wpisać wybraną opcję i zatwierdzić klawiszem .



UWAGI:

Jeżeli wybrano:

- „1-DNI”, w MENU: „031612 CENNIK” ukryta zostanie pozycja: **OKRESY GODZINOWE**. Podstawowym okresem obowiązywania stawki jest dzień tygodnia a dodatkowo można ustawić miesiące, w których będzie ona obowiązywała.
- „0-GODZINY” ukryta zostanie pozycja: **OKRESY MIESIĘCZNE**. Nie można ustawić miesięcy ale można za to ustawić godziny i poszczególne dni tygodnia, w których będą obowiązywały stawki.

3.16.12.2 03161202 OKRESY MIESIĘCZNE

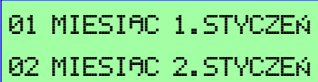
Funkcja ta służy do tworzenia stawek opłat, zróżnicowanych ze względu na okresy miesięczne tzn. np. drożej w miesiącach sezonu turystycznego a taniej – poza sezonem. Funkcja pozwala na zdefiniowanie maksymalnie 4 przedziałów czasowych o różnej wysokości opłat. Można też zastosować jednakową opłatę we wszystkich przedziałach czasowych.

Po wyświetleniu:  i potwierdzeniu wyboru okresu 1 klawiszem 

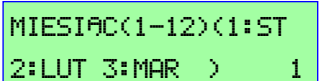
wyświetli się:  i domyślny miesiąc „1”. Należy **wpisać** wybrany numer

miesiąca i zatwierdzić klawiszem . Zdefiniowany okres obowiązuje od 1-go dnia podanego miesiąca i trwa aż do 1-go dnia następnego zdefiniowanego miesiąca.

Następnie, w ten sam sposób, można zdefiniować kolejne przedziały czasowe (02 do 04).

Przykład. W kolejnych pozycjach 01 do 04 zdefiniowano:

MIESIĄC 1 – „1”(styczeń)

MIESIĄC 2 – „3”(marzec)

MIESIĄC 3 – „7”(lipiec)

MIESIĄC 4 – „9”(wrzesień)

Uzyskano 4 okresy, które opisowo nazwiemy np.:

wysoki sezon zimowy (początek stycznia do końca lutego)

niski sezon wiosenny (początek marca do końca czerwca)

wysoki sezon letni (początek lipca do końca sierpnia)

niski sezon jesienny (początek września do końca grudnia)

i odpowiednio zdefiniujemy wysokość stawek opłat w tych okresach.

UWAGA:



Należy ustawiać okresy od najniższych numerów miesięcy dla „MIESIĄC 1” do najwyższych numerów miesięcy dla „MIESIĄC 4”.

Jeżeli liczba okresów ma być mniejsza niż 4 należy ustawić okresy ZAWSZE w kolejności rosnącej.

Np. dla dwóch okresów - 1: styczeń – czerwiec, 2: lipiec – grudzień, należy ustawić okresy jako MIESIĄC 1 – „1”(styczeń), MIESIĄC 2 – „1”(styczeń), MIESIĄC 3 – „7”(lipiec), MIESIĄC 4 – „7”(lipiec). **W innym przypadku może nastąpić nieprawidłowe naliczanie zdefiniowanych stawek.**

3.16.12.3 03161203 OKRESY DOBOWE

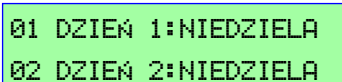
Funkcja ta służy do tworzenia stawek opłat, zróżnicowanych ze względu na dzień tygodnia tzn. np. drożej w dni robocze a taniej – w weekendy. Funkcja pozwala na zdefiniowanie maksymalnie 4 przedziałów czasowych o różnej wysokości opłat. Można też zastosować jednakową opłatę we wszystkich przedziałach czasowych.

Po wyświetleniu:  i potwierdzeniu wyboru okresu 1 klawiszem 

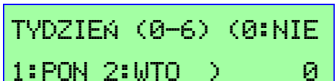
wyświetli się:  i domyślny dzień – „0”. Należy **wpisać** wybrany numer dnia

tygodnia i zatwierdzić klawiszem .

Następnie, w ten sam sposób, można zdefiniować kolejne przedziały czasowe (02 do 04).

Przykład. W kolejnych pozycjach 01 do 04 zdefiniowano:

DZIEŃ 1: „1”(poniedziałek)

DZIEŃ 2: „4”(czwartek)

DZIEŃ 3: „5”(piątek)

DZIEŃ 4: „6”(sobota)

Uzyskano 4 okresy, które opisowo nazwiemy np.:

dni pracujące (00:00:00 poniedziałek do 23:59:59 środa)

dzień targowy (00:00:00 czwartek do 23:59:59 czwartek)

dzień pracujący (00:00:00 piątek do 23:59:59 piątek)

dni wolne (00:00:00 sobota do 23:59:59 niedziela)



i odpowiednio zdefiniujemy wysokość stawek opłat w tych okresach.

UWAGA:

Należy ustawiać okresy od najniższych numerów dni tygodnia dla „DZIEŃ 1” do najwyższych numerów dni tygodnia dla „DZIEŃ 4”.

3.16.12.4 03161204 OKRESY GODZINOWE

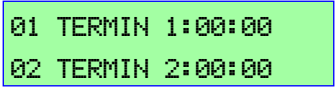
Funkcja ta służy do tworzenia stawek opłat, zróżnicowanych ze względu na porę dnia tzn. np. drożej rano a taniej – w nocy. Funkcja pozwala na zdefiniowanie maksymalnie 4 przedziałów czasowych o różnej wysokości opłat. Można też zastosować jednakową opłatę we wszystkich przedziałach czasowych.

Po wyświetleniu:  i potwierdzeniu wyboru okresu 1 klawiszem 

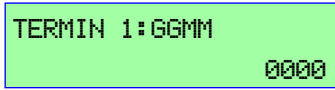
wyświetli się:  i domyślny czas – „0000”. Należy wpisać wybraną godzinę

i minutę i zatwierdzić klawiszem .

Następnie, w ten sam sposób, można zdefiniować kolejne przedziały czasowe (02 do 04).

Przykład. W kolejnych pozycjach 01 do 04 zdefiniowano:

TERMIN 1: „0700”

TERMIN 2: „0900”

TERMIN 3: „1500”

TERMIN 4: „2000”

Uzyskano 4 okresy, które opisowo nazwiemy np.:

ranek (07:00:00 do 08:59:59)

czas urzędów (09:00:00 do 14:59:59)

popołudnie (15:00:00 do 19:59:59)

noc (20:00:00 do 06:59:59)

i odpowiednio zdefiniujemy wysokość stawek opłat w tych okresach.

UWAGA:

Najlepiej ustawiać okresy od najwcześniejszych godzin dla „TERMIN 1” do najpóźniejszych dla „TERMIN 4”.

3.16.12.5 03161205 USTAW STAWKĘ

Po zmianie podstawowego okresu stawki ustawione wcześniej stawki zostają skasowane i należy wprowadzić

ponownie wszystkie stawki.

Jeśli parametr 031611 CENNIK ROZSZERZONY ustawiony został na „Nie” (opcja odznaczona) wówczas programuje się tylko podstawowy okres oraz cenę dla stawek startowej i zwykłej.

NUMER STAWKI (1-5)

Po wyświetleniu: należy wpisać definiowaną stawkę i zatwierdzić klawiszem

GOTÓWKA
ENTER

01 STARTOWE STAWKI
02 ZWYKŁE STAWKI

Po wyświetleniu: należy wybrać edytowaną stawkę klawiszami

PLAT.1 ↓
PLAT.2

STORNO ↑
ANUL.

GOTÓWKA
ENTER

i zatwierdzić klawiszem. Dla każdej stawki możemy wprowadzić dwie różne kwoty i czasy dla pierwszego okresu i kolejnych.

Przykład 1

Dwie pierwsze godziny kosztują 3 zł a każda kolejna 2 zł. Wówczas należy ustawić stawkę startową z ceną 3 i okresem podstawowym 2 godz. (120 minut), a stawki zwykłe z ceną 2 zł i okresem podstawowym 1 godz. (60 minut).

Przykład 2

Tygodniowa opłata parkingowa wynosi 100 zł. Każdy następny dzień kosztuje 20 zł.

Ustawić należy cenę stawki startowej na 100 zł i okres na 7 dni, a cenę i okres stawki zwykłej na 20 zł i 1 dzień. Jeśli parametr 031611 CENNIK ROZSZERZONY ustawiony został na „Tak” (opcja zaznaczona) wówczas można zdefiniować bardzo rozbudowany cennik dla różnych przedziałów czasowych.

UWAGA:

W zależności od tego jakie stawki definiujemy (za jakie okresy), w dalszej części pojawić się mogą różne opisy. Związane to jest z wyborem podstawowego okresu stawki (Godziny-Dni) oraz ze zdefiniowanymi przedziałami czasowymi: MIESIĄC / DZIEŃ TYGODNIA (DZIEŃ) / GODZINA W CIĄGU DNIA (TERMIN).





Przy ustawieniu Podstawowego okresu rozliczeniowego: 1-DNI

01 STARTOWE STAWKI

Po wyborze: pojawi się lista:

- 01 DLA M1-2D1-2:1D
- 02 CENA:0
- 03 DLA M1-2D2-3:1D
- 04 CENA:0
- 05 DLA M1-2D3-4:1D
- 06 CENA:0
- 07 DLA M1-2D4-1:1D
- 08 CENA:0
- 09 DLA M2-3D1-2:1D
- 10 CENA:0
- 11 DLA M2-3D2-3:1D

- 12 CENA:0
- 13 DLA M2-3D3-4:1D
- 14 CENA:0
- 15 DLA M2-3D4-1:1D
- 16 CENA:0
- 17 DLA M3-4D1-2:1D
- 18 CENA:0
- 19 DLA M3-4D2-3:1D
- 20 CENA:0
- 21 DLA M3-4D3-4:1D
- 22 CENA:0
- 23 DLA M3-4D4-1:1D
- 24 CENA:0
- 25 DLA M4-1D1-2:1D
- 26 CENA:0
- 27 DLA M4-1D2-3:1D
- 28 CENA:0
- 29 DLA M4-1D3-4:1D
- 30 CENA:0
- 31 DLA M4-1D4-1:1D
- 32 CENA:0
- 33 ZAPISZ

Używając klawiszy   oraz   i zatwierdzając klawiszem  lub używając bezpośredniego adresowania wybieramy edytowane okresy i ceny stawki Startowej w tych okresach.

Np. 01 DLA M1-2D1-2:1D oznacza:

M1-2 – okres pomiędzy zdefiniowanym okresem miesięcznym: MIESIĄC 1 - MIESIĄC 2,

D1-2 – okres pomiędzy zdefiniowanymi dniami tygodnia: DZIEŃ 1 - DZIEŃ 2,

1D – podstawowy okres stawki wynoszący 1 Dzień (domyślny okres można zmienić).

Np. 02 CENA:0 oznacza cenę za okres M1-2D1-2. Po wybraniu tej pozycji wyświetli się:

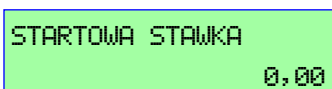

i można wprowadzić właściwą cenę.

Konsekwentnie, inne pozycje oznaczają okresy i ceny stawek, jakie należy dla nich zdefiniować.



Na zakończenie należy zapisać wprowadzone ceny stawek wybierając: oraz

zatwierdzić klawiszem . Wydrukuje się wówczas zdefiniowany cennik dla STARTOWEJ STAWKI 1.



W identyczny sposób definiuje się stawki w cenniku dotyczące: 02 ZWYKŁE STAWKI.

Przy ustawieniu Podstawowego okresu rozliczeniowego: 0-GODZINY



Po wyborze: pojawi się lista:

- 01 DLA D1-2T1-2:30m
- 02 CENA:0
- 03 DLA D1-2T2-3: 30m
- 04 CENA:0
- 05 DLA D1-2T3-4:30m
- 06 CENA:0
- 07 DLA D1-2T4-1:30m
- 08 CENA:0
- 09 DLA D2-3T1-2:30m
- 10 CENA:0
- 11 DLA D2-3T2-3:30m
- 12 CENA:0
- 13 DLA D2-3T3-4:30m
- 14 CENA:0
- 15 DLA D2-3T4-1:30m
- 16 CENA:0
- 17 DLA D3-4T1-2:30m
- 18 CENA:0
- 19 DLA D3-4T2-3:30m
- 20 CENA:0
- 21 DLA D3-4T3-4:30m
- 22 CENA:0
- 23 DLA D3-4T4-1:30m
- 24 CENA:0
- 25 DLA D4-1T1-2:30m
- 26 CENA:0
- 27 DLA D4-1T2-3:30m
- 28 CENA:0
- 29 DLA D4-1T3-4:30m
- 30 CENA:0
- 31 DLA D4-1T4-1:30m
- 32 CENA:0
- 33 ZAPISZ

Używając klawiszy  oraz  i zatwierdzając klawiszem  lub używając bezpośredniego adresowania wybieramy edytowane okresy i ceny stawki Startowej w tych okresach.

Np. 01 DLA D1-2T1-2:30m oznacza:

D1-2 – okres pomiędzy zdefiniowanymi dniami tygodnia: DZIEŃ 1 - DZIEŃ 2,

T1-2 – okres pomiędzy zdefiniowanymi godzinami dnia: TERMIN 1 - TERMIN 2,

30m – podstawowy okres stawki wynoszący 30 minut (po wybraniu tej pozycji domyślny okres można zmienić).

Np. 02 CENA:0 oznacza cenę za okres D1-2T1-2. Po wybraniu tej pozycji wyświetli się:

STARTOWA STAWKA

i można wprowadzić właściwą cenę.

Konsekwentnie, inne pozycje oznaczają okresy i ceny stawek, jakie należy dla nich zdefiniować.

33 ZAPISZ

Na zakończenie należy zapisać wprowadzone ceny stawek wybierając: oraz

GOTÓWKA
ENTER

zatwierdzić klawiszem . Wydrukuje się wówczas zdefiniowany cennik dla STARTOWEJ STAWKI 1.

W identyczny sposób definiuje się stawki w cenniku dotyczące: 02 ZWYKŁE STAWKI.

W przypadku 02 ZWYKŁE STAWKI podpowiadany podstawowy okres stawki wynosi 60m (60 minut).

3.16.13 031613 DRUKUJ ZEROWĄ OPŁATĘ ZA KWIT

Ten parametr służy możliwości nie wystawiania paragonu, a jednocześnie rozliczenia kwitu, gdy zgodnie z cennikiem nie została naliczona żadna opłata za kwit.

RAZEM

Po wybraniu tego parametru poprzez naciśnięcie klawisza  i przy wystawianiu pozycji paragonowej do

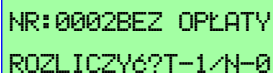
NR:0002BEZ OPŁATY
ROZLICZYC?T-1/N-0

kwitu z naliczoną opłatą zerową wyświetli się . Wprowadzając „1” i zatwierdzając

GOTÓWKA
ENTER

klawiszem usuniemy ten kwit z Raportu nieopłaconych kwitów a jednocześnie wydrukuje się dokument niefiskalny potwierdzający tą operację (poniżej przykład). Wprowadzając „0” pozostawiamy nadal kwit jako nierozliczony.

```
ACLAS Kos_ON
41-902 BYTOM WROCŁAWSKA 8

NIP 6342808783          000146
# NIEFISKALNY #
-----
KWIT ZEROWEJ OPŁATY

NUMER STAWKI(1-5):1
ROZPOCZECIE:19/02/06 11:29
ZAKOŃCZENIE:19/02/06 11:29
-----
# NIEFISKALNY #
Kasa nr:1              Kasjer:I
                       2019-02-06 11:29
```

UWAGI:

1. Na jednym paragonie można rozliczyć tylko jedną pozycję usługi rozliczanej za czas (jeden kwit).
2. Na tym samym paragonie można sprzedać dowolną ilość towarów (maksymalna wielkość paragonu to 100 pozycji).

3.17 0317 USTAWIENIA SIECIOWE KASY

Funkcja ta umożliwia ustawianie parametrów komunikacyjnych kasy ACLAS Kos_ON.

Kasa wyświetli listę funkcji dostępnych w tym pod-menu:

- 01 TYP POŁĄCZENIA
- 02 USTAWIENIE ETHERNET

- 03 USTAWIENIA WIFI
- 04 USTAWIENIA GSM
- 05 SPRAWDZANIE POŁĄCZENIA
- 06 PING

3.17.1 031701 TYP POŁĄCZENIA

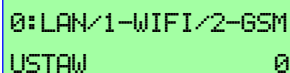

```
0:LAN/1-WIFI/2-GSM
USTAW 0
```

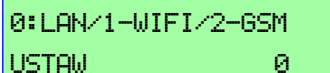
Po wybraniu tej funkcji kasa wyświetli: . Należy wybrać typ połączenia (czyli rodzaj dostępu do internetu), za pomocą którego kasa będzie komunikować się z serwerami Ministerstwa

Finansów i Serwerem Producenta, zatwierdzając klawiszem . Kasa rozpocznie poszukiwania wybranego portu (kabla sieci LAN) lub modemu (WiFi lub GRPS) informując o ich braku lub potwierdzając test wykrycia. W przypadku zmiany typu połączenia np. z Ethernet na WiFi, należy najpierw ustawić to w tym menu.

3.17.2 031702 USTAWIENIE ETHERNET

Po wybraniu tej funkcji kasa wyświetli (jeżeli jest aktualnie w trybie komunikacji po ETHERNET a ADRES IP jest do ustawiania ręcznego, w przeciwnych wypadkach wyświetlane MENU będzie skrócone do **01 i 07**):

- 01 ADRES IP**
- 02 USTAW ADRES IP
- 03 USTAW MASKĘ PODSIECI
- 04 USTAW BRAMKĘ
- 05 PREFEROWANY DNS
- 06 ALTERNATYWNY DNS
- 07 DRUKUJ PARAMETRY ETHERNET**

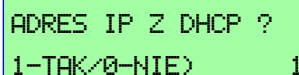

```
ADRES IP Z DHCP ?
1-TAK/0-NIE 1
```

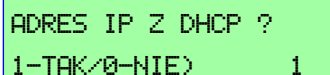
Po wybraniu 01 ADRES IP kasa wyświetli: . Wybierając „1” pozycje od 02 USTAW ADRES IP do 06 ALTERNATYWNY SERWER DNS znikną.

Wybierając „0” należy ręcznie ustawić wszystkie parametry w pozycjach od 02 do 06.

Po wybraniu 07 DRUKUJ PARAMETRY ETHERNET kasa wydrukuje pozyskane automatycznie lub wprowadzone ręcznie parametry portu ETHERNET.

3.17.3 031703 USTAWIENIA WIFI

Aby wyświetliła się ta pozycja w kasie musi być zainstalowany wewnętrzny moduł WiFi. Po wybraniu tej funkcji kasa wyświetli:

- 01 NAZWA SIECI WIFI
- 02 SZUKAJ WIFI AUTO
- 03 USTAW RĘCZNIE
- 04 WIFI AUTO-DHCP
- 05 USTAW ADRES IP
- 06 USTAW MASKĘ PODSIECI
- 07 USTAW BRAMKĘ
- 08 PREFEROWANY DNS

- 09 ALTERNATYWNY DNS
- 10 WIFI-DRUKUJ USTAWIENIA
- 11 USUŃ WIFI

3.17.3.1 NAZWA SIECI WIFI

Jeżeli wcześniej nie była ustawiana ręcznie żadna sieć WiFi ani nie znaleziona automatycznie to po wybraniu tej funkcji kasa wyświetli błąd. Jeżeli wcześniej była wybierana jakaś sieć i nadal znajduje się ona w zasięgu kasy kasa wyświetli nazwę tej sieci i moc sygnału:

```
ACLAS
RSSI\:-57
```

. Im bliżej RSSI do wartości -100 tym słabszy sygnał. W ten sposób, logując się do różnych dostępnych nam sieci, możemy wybrać tą – z największym sygnałem.

3.17.3.2 03170302 SZUKAJ WIFI AUTO

```
POSZUKIWANIE SIECI
```

Po wybraniu tej funkcji kasa wyświetli: i po zakończeniu wyświetla listę

dostępnych sieci. Po wybraniu sieci i zatwierdzeniu klawiszem **GOTÓWKA ENTER** wyświetli się:

```
HASŁO
```

. Należy wprowadzić hasło. Po zatwierdzeniu klawiszem **GOTÓWKA ENTER** kasa nawiązuje

połączenie i wyświetli:

```
OK
```

 jeżeli nawiązała połączenie lub:

```
B281: BRAK POŁĄCZ
```

jeżeli nie nawiązała połączenia (np. błędnie wpisana nazwa ID SIECI lub HASŁO).

3.17.3.3 03170303 USTAW RĘCZNIE

```
01 ZAPISANE SIECI
02 DODAJ RĘCZNIE
```

Po wejściu w tą funkcję wyświetli się:

Wybierając 01 ZAPISANE SIECI wyświetli się lista nazw sieci zapisanych w pamięci do których kasa już logowała się, z których można wybrać jedną, dostępną w danej lokalizacji do komunikacji. Kasa zapamiętuje 10 sieci. Jeżeli dodamy kolejną (jedenastą) to kasa nadpisze ostatnią pozycję na liście.

```
ID SIECI
```

Wybierając 02 DODAJ RĘCZNIE kasa wyświetli: . Należy wprowadzić nazwę

sieci. Po zatwierdzeniu klawiszem **GOTÓWKA ENTER** wyświetli się:

```
HASŁO
```

 . Należy wprowadzić

hasło. Po zatwierdzeniu klawiszem **GOTÓWKA ENTER** kasa nawiązuje połączenie i wyświetli:

OK

E281:BRAK POŁĄCZ

, jeżeli nawiązała połączenie lub: , jeżeli nie nawiązała połączenia (np. błędnie wpisana nazwa ID SIECI lub HASŁO lub zanikł sygnał tej sieci).

3.17.3.4 03170304 WiFi AUTO-DHCP

ADRES IP Z DHCP ?
(1-TAK/0-NIE)

Po wybraniu tej funkcji kasa wyświetli:

Jeżeli wybierzemy „1” znikną pozycje w tym sub-menu od 4 do 9.

Jeżeli wybierzemy „0” należy ustawić wszystkie parametry:

3.17.3.5 03170305 USTAW ADRES IP

3.17.3.6 03170306 USTAW MASKĘ PODSIECI

3.17.3.7 03170307 USTAW BRAMKĘ

3.17.3.8 03170308 PREFEROWANY DNS

3.17.3.9 03170309 ALTERNATYWNY DNS

UWAGA:

Jeżeli przełączymy na ręczne ustawienie parametrów to wcześniejsze ustawienia wybranej sieci WiFi zostaną zapomniane.

3.17.3.10 03170310 WIFI-DRUKUJ USTAW.

Niezależnie od wyboru dokonanego w punkcie 03170304 WiFi AUTO-DHCP zawsze można w tej pozycji sub-menu wydrukować aktualne ustawienia dla wybranej sieci WiFi.

3.17.3.11 03170311 USUŃ WIFI

Kasa przeszuka listę zapisanych sieci WiFi i dokonując wyboru sieci do usunięcia wyświetli się:

XYZ
USUN 1-T/0-NGOTÓWKA
ENTER

. Wpisując „1” i zatwierdzając klawiszem usuniemy wybraną sieć z

pamięci kasy. Wpisując „0” i zatwierdzając klawiszem kasa powróci do pozycji 11 USUŃ WIFI.

3.17.4 031704 USTAWIENIA GSM

01 USTAWIENIA GPRS
02 SYGNAŁ GPRS

Po wybraniu tej funkcji wyświetli się:

Po wybraniu 01 USTAWIENIA GPRS i po zatwierdzeniu klawiszem wyświetli się:

GOTÓWKA
ENTER

- 01 APN
- 02 Użytkownik
- 03 Hasło

Dla kart instalowanych fabrycznie w kasach ACLAS ustawienia są następujące:

APN: internet

Użytkownik: plusgsm

Hasło GPRS: plusgsm.

Po wybraniu 02 SYGNAŁ GPRS i po zatwierdzeniu klawiszem  wyświetli się:

```
MOC SYGNAŁU  
S=11✓
```

. Im wyższa wskazywana wartość tym mocniejszy jest sygnał. Za wskazywaną wartością zmienia się kursor co świadczy o ciągłym bieżącym sprawdzaniu mocy sygnału.

3.17.5 031705 SPRAWDZANIE POŁĄCZENIA

Po wybraniu tej funkcji kasa wyświetli:  lub  lub

```
GSM TEST...
```

w zależności of opcji wybranej w MENU031701 TYP POŁĄCZENIA. Następnie

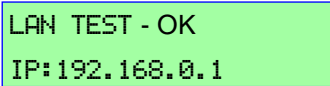
nastąpi sprawdzenie połączenia i wyświetli się:  lub

```
WIFI TEST - OK  
IP:192.1681.1
```

gdy wybrano komunikację po LAN lub WiFi. Gdy wybrano komunikację po

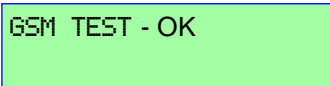
GSM kasa wyświetli: .

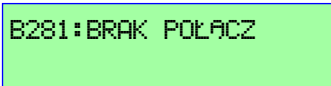
Jeżeli kasa wyświetli:  jeżeli nie nawiązała połączenia (np. błędnie wpisany adres lub nazwa sieci lub hasło lub zanikł sygnał sieci).

3.17.6 031706 PING

Po wybraniu tej funkcji kasa wyświetli: . Należy wpisać adres IP, do którego

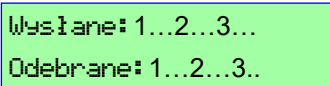
połączenie chcemy przetestować. Następnie wyświetli się:  jeżeli kasa nawiązała

połączenie lub:  jeżeli nie nawiązała połączenia z wybranym adresem IP.

3.18 0318 TEST SERWERÓW

Kasa wyświetli listę funkcji dostępnych w tym menu:

- 01 SERWERY REPOZYTORIUM
- 02 SERWER PRODUCENTA

3.18.1 031801 SERWERY REPOZYTORIUM

Kasa wyświetli listę funkcji dostępnych w tym pod-menu (w kasie nieufiskalnionej tylko 01 i 08):

- 01 PING SERWER CPD
- 02 PING SERWER WebApi
- 03 POBIERZ KOMENDY
- 04 WYŚLIJ DANE
- 05 POKAŻ HARMONOGRAM
- 06 OSTATNI STAN CPD
- 07 POKAŻ USTAWIENIA QR KODU
- 08 CERTYFIKATY

Wybierając MENU03180101 PING SERWER CPD kasa sprawdzi poprawność połączenia z serwerem CPD

```
ODPOWIEDź SERWERA
204 No Content
```

repozytorium. Poprawna odpowiedź serwera to:

UWAGA

Jeżeli nie będzie komunikacji z serwerem CPD nie będzie możliwe ufiskalnienie kasy!

Wybierając MENU03180102PING SERWER WebApi kasa sprawdzi poprawność połączenia z serwerem WebApi

```
ODPOWIEDź SERWERA
204 No Content
```

repozytorium. Poprawna odpowiedź serwera to:

UWAGA

Jeżeli nie będzie komunikacji z serwerem WebApi nie będzie możliwe wysłanie Raportu Fiskalnego Fiskalizacji!

Wybierając MENU03180103 POBIERZ KOMENDY kasa pobierze komendy do wykonania z serwera repozytorium.

Wybierając MENU03180104 WYŚLIJ DANE kasa wyśle nowe dane do serwera repozytorium.

Wybierając MENU03180105 POKAŻ HARMONOGRAM kasa wyświetli aktualny harmonogram przesyłania

```
POKAŻ HARMONOGRAM
POTWIERDź 1-T/0-N
```

danych do repozytorium i pobierania rozkazów z repozytorium: , wpisując „1”

i zatwierdzając klawiszem

```
GOTÓWKA
ENTER
```

kasa wyświetli np.:

```
WebApi: 1800
EventHub: 7200
```

(czas w sekundach).

Naciskają klawisz

```
GOTÓWKA
ENTER
```

kasa wyświetli zakres danych przekazywanych w pełnej postaci do repozytorium zgodnie z harmonogramem.

UWAGA

W przypadku nie wysłania danych zgodnie z harmonogramem na wyświetlaczu pojawi się komunikat: **DANE NIE WYSLANE.**

Komunikat ten nie blokuje sprzedaży i innych operacji. Komunikat kasowany jest klawiszem "C" przy czym będzie ponawiany po kilku sekundach od ostatniej operacji do momentu aż dane zostaną wysłane do repozytorium.

Pojawienie się tego komunikatu oznacza to, że przekroczony został termin ustalony harmonogramem wysłanym z repozytorium. Kasa będzie informować w ten sposób użytkownika o konieczności podłączenia kasy do sieci i umożliwienia wysłania danych. Kasa ponawia próby transmisji zgodnie z harmonogramem otrzymanym z repozytorium ale nie rzadziej niż co 2 godziny.

Przy prawidłowym połączeniu z Internetem kasa powinna wysłać dane i przestać wyświetlać komunikat maksymalnie po upływie dwóch godzin.

Aby przyspieszyć ten proces jeśli kasa po podłączeniu komunikacji z Internetem dalej wyświetla ten komunikat można wysłać dane na żądanie użytkownika korzystając z funkcji w MENU03180104..

Wybierając MENU03180106 OSTATNI STAN CPD kasa wyświetli ilość JPKID (numerowanych kolejno zdarzeń

```
JPKID WYSL: 36
JPKID POTW: 34
```

i dokumentów) wysłanych i otrzymanych potwierdzeń, np.:

Wybierając MENU03180107 POKAŻ UST. QR KODU kasa wyświetli wartość paragonu, od której kasa będzie drukować QR kody, lub że nie ma potrzeby drukować QR kodu (WYŁĄCZONE).

Wybierając MENU03180108 CERTYFIKATY kasa wyświetli komunikat BRAK CERTYFIKATU – jeżeli kasa nie posiada poprawnych certyfikatów lub powróci do MENU 08 CERTYFIKATY – jeżeli kasa posiada poprawne certyfikaty.

3.18.2 031802 SERWER PRODUCENTA

Kasa wyświetli PING SERWER PROD. z jego adresem i wykona sprawdzenie komunikacji z tym serwerem. Gdy

```
ODPOWIEDZ SERWERA
204 No Content
```

komunikacja jest poprawna wyświetli się:

3.19 0319 PROGRAM PRACY KASY

UWAGA

Dostęp do tej pozycji MENU031902 jest aktywny dopiero po ufiskalnieniu kasy.

Kasa wyświetli listę funkcji dostępnych w tym pod-menu:

- 01 AKTUALNA WERSJA
- 02 SPRAWDŹ AKTUALIZACJĘ

```
WERSJA PROGRAMU
KOSON-XXX-RRRRMMDD
```

Po wybraniu MENU031901 AKTUALNA WERSJA kasa wyświetli na 1 sekundę , gdzie: XXX – oznacza kolejną wersję programu pracy kasy a RRRRMMDD – oznacza datę wytworzenia tej wersji,

sprawdzi sumę kontrolną programu pracy kasy:

SUMA KONTROLNA
PROGRAMU ZGODNA

i zapyta o wydruk:

DRUKOWAĆ WERSJĘ ?
POTWIERDŹ 1-T/0-N

Po potwierdzeniu „1” wydrukuje się oznaczenie wersji programu pracy kasy oraz jego suma kontrolna.

Po wybraniu MENU031902 SPRAWDŹ AKTUALIZACJĘ kasa sprawdzi czy jest dostępna aktualizacja;

KOMUNIKACJA Z SP

i wyświetli:

BRAK AKTUALIZACJI

- a) powracając po chwili do MENU0319 PROGRAM PRACY KASY,
lub

DOSTĘPNA AKTUALIZ.
KOSON-002-20190929

- b) i po chwili wyświetli: POBIERAM PROGRAM. Jeżeli zostaną rozpoczęte jakieś operacje na kasie komunikat ten zniknie a po zaprzestaniu operacji na kasie – pojawi się ponownie. Gdy aktualizacja programu pracy kasy zostanie pobrana a w międzyczasie nie były

DOSTĘPNA AKTUALIZ.
KOSON-002-20190929

wykonywane żadne operacje na kasie – kasa wyświetli:

GOTÓWKA
ENTER

Po naciśnięciu klawisza kasa rozpocznie instalację jako nieprzerwany proces zakończony restartem i uruchomieniem kasy z nową wersją programu pracy kasy. W trakcie tej procedury kasa wyświetli kolejno:

SPRAWDZ.SUMY KONT.

, a po pozytywnym sprawdzeniu zgodności wersji i sumy kontrolnej nowego

KOSON-002-20190929
START INSTALACJI

programu pracy z repozytorium ponownie wyświetli: Następnie kasa wyświetli:

INSTALACJA ...

i rozpocznie instalację:

INSTALACJA: ...%

Po zainstalowaniu 100%

TEST PAMIĘCI KASY
PROSZĘ CZEKAĆ

rozpocznie się re-start kasy od komunikatu:

BŁĄD AKTUALIZACJI
BŁĄD WERYFIKACJI

Gdy wystąpi błąd w procesie aktualizacji programu pracy kasy wyświetli się:

należy ponowić instalację po wykonaniu Raportu fiskalnego dobowego.

4 FUNKCJE SERWISOWE

Funkcje serwisowe w kasie **ACLAS Kos_ON** dostępne są tylko dla autoryzowanego serwisanta kas ACLAS z ważnymi uprawnieniami (ważny Identyfikator).

5 PAMIĘĆ CHRONIONA

Jeżeli kasa nie jest jeszcze ufiskalniona to nie wyświetli się ta pozycja menu.

W kasie ufiskalnionej po wybraniu tego menu wyświetli się lista dostępnych funkcji:

- 01 STATUS PAMIĘCI CHRONIONEJ
- 02 WYDRUK DANYCH Z PAMIĘCI CHRONIONEJ
- 03 WERYFIKACJA

5.1 0501 STATUS PAMIĘCI CHRONIONEJ

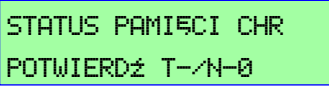
Wybierając 01 STATUS PAMIĘCI CHRONIONEJ wyświetli się: , wybierając „1”

i zatwierdzając klawiszem  wyświetli się numer nośnika używanego obecnie jako pamięć chroniona:

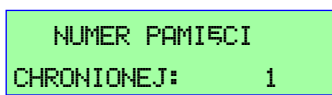

Po kolejnym naciśnięciu klawisza  kasa wyświetli po kolei:

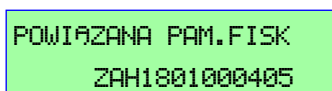
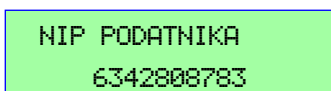
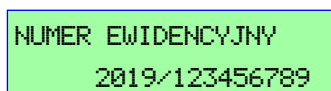
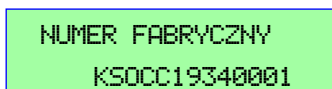
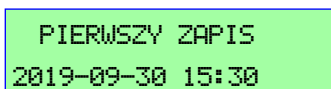
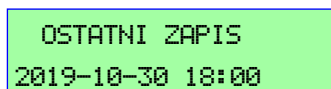
Po naciśnięciu klawisza  kasa powraca do początku MENU0501.

5.2 0502 WYDRUK DANYCH Z PAMIĘCI CHRONIONEJ

UWAGI:

1. Przy wyborze zakresu raportowania stosowane są następujące skróty:

- NR RAP czyli po numerach Raportów Fiskalnych Dobowych,
- JPKID czyli po numerach nadawach przez kasę kolejnym zapisom (dokumentom i zdarzeniom),
- NR DOK czyli po numerach dokumentów.

2. Przy wyborze szerokiego zakresu raportowania wydruki mogą być bardzo długie.

Wybierając 02 WYDRUK DANYCH Z PAMIĘCI CHRONIONEJ wyświetli się:

- 01 OSTATNI
- 02 OD DATY DO DATY
- 03 OD NR RAP DO NR RAP
- 04 OD JPKID DO JPKID
- 05 DOKUMENTY OD NR DOK DO NR DOK

5.2.1 050201 OSTATNI

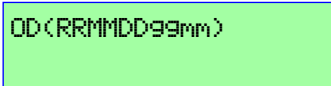

Wybierając MENU050201 OSTATNI wydrukuje się ostatni zapis w pamięci chronionej (dokument albo zdarzenie).

5.2.2 050202 OD DATY DO DATY

Wybierając MENU050202 OD DATY DO DATY wyświetli się:  i należy wpisać

wybрани początek zakresu. Po zatwierdzeniu klawiszem  wyświetli się: 

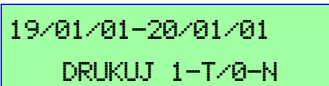

i należy wpisać wybrany koniec zakresu. Po zatwierdzeniu klawiszem  wyświetli się wybrany zakres dat,

dla przykładu: . Po wybraniu „1” i zatwierdzeniu klawiszem  wydrukują się dane dostępne w wybranym zakresie. Po wybraniu „0” kasa powróci do wyświetlania MENU050202.

5.2.3 050203 OD NR RAP DO NR RAP

Wybierając MENU050203 OD NR RAP DO NR RAP wyświetli się:  i należy

wpisać wybrany początek zakresu. Po zatwierdzeniu klawiszem  wyświetli się:

 i należy wpisać wybrany koniec zakresu. Po zatwierdzeniu klawiszem 

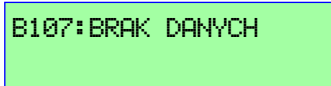
wydrukują się dane dostępne w wybranym zakresie lub wyświetli się:  jeżeli w wybranym zakresie nie ma zapisów.

5.2.4 050204 OD JPKID DO JPKID

Wybierając MENU050204 OD JPKID DO JPKID wyświetli się:  i należy wpisać

wybрани początek zakresu. Po zatwierdzeniu klawiszem  wyświetli się: 

i należy wpisać wybrany koniec zakresu. Po zatwierdzeniu klawiszem  wydrukują się dane dostępne w

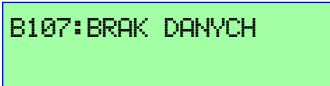
wybranym zakresie lub wyświetli się:  jeżeli w wybranym zakresie nie ma zapisów.

5.2.5 050205 DOKUMENTY OD NR DOK DO NR DOK

Wybierając MENU050205 DOKUMENTY OD NR DOK DO NR DOK wyświetli się:

```
OD<NNNN>
```

i należy wpisać wybrany początek zakresu. Po zatwierdzeniu klawiszem

GOTÓWKA
ENTER

```
DO<KKKK>
```

wyświetli się: i należy wpisać wybrany koniec zakresu. Po zatwierdzeniu

klawiszem GOTÓWKA ENTER wydrukują się dane dostępne w wybranym zakresie lub wyświetli się:

```
B107:BRAK DANYCH
```

jeżeli w wybranym zakresie nie ma dokumentów.

5.3 0503 WERYFIKACJA**5.3.1 050301 WERYFIKACJA POWIĄZANIA PAMIĘCI CHRONIONEJ**

Wybierając MENU050301 WERYFIKACJA POWIĄZANIA PAMIĘCI CHRONIONEJ wyświetli się:

```
WERYFIKACJA DANYCH  
POTWIERDŹ T-1/N-0
```

. Po zatwierdzeniu klawiszem

GOTÓWKA
ENTER

nastąpi proces weryfikacji danych

dostępnych w wybranym zakresie. W czasie weryfikacji wyświetlać się będzie:

```
WERYFIKACJA DANYCH  
PCH PROSZĘ CZEKAĆ
```

Po zakończeniu procesu weryfikacji wyświetli się komunikat:

```
KONIEC WERYFIKACJI  
PCH DANE POPRAWNE
```

co oznacza, że

dane zawarte w pamięci chronionej i fiskalnej są tożsame (pamięci są powiązane) lub

```
BŁĄD WERYFIKACJI  
PAMIĘCI CHRONIONEJ
```

UWAGA:

W przypadku weryfikacji po długim użytkowaniu kasy (wykonano wiele Raportach dobowych fiskalnych) czas jej wykonania może być stosunkowo długi (kilka minut), należy poczekać na dokończenie funkcji weryfikacji.

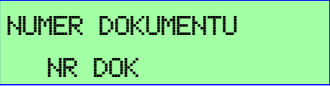

5.3.2 050302 WERYFIKACJA DOKUMENTU

Wybierając tą funkcję wyświetli się:  i należy wpisać wybrany numer. Po

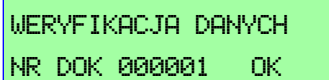
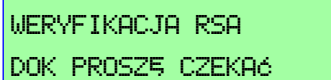
zatwierdzeniu klawiszem  rozpocznie się proces weryfikacji i wyświetli się:

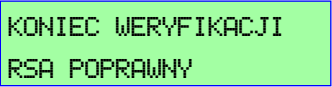

. Po zakończeniu procesu weryfikacji wyświetli

się komunikat:  lub .

6 OBSŁUGA SPRZEDAŻY

Sprzedży dokonuje się w trybie sprzedaży lub w trybie sprzedaży parkingowo-usługowej. Tryb ten jest uruchamiany bezpośrednio po zalogowaniu kasjera. Aby wejść w tryb sprzedaży po wykonaniu np. operacji

programowania lub raportów, należy kilkakrotnie nacisnąć klawisz  i w ten sposób zawsze kasa powróci do trybu sprzedaży lub trybu sprzedaży parkingowo-usługowej (zależnie od wyboru dokonanego w MENU 07). Tylko w tym trybie można dokonać operacji sprzedaży, niezależnie czy wcześniej wybrano tryb parkingowo-usługowy czy zwykłej sprzedaży samych towarów.

UWAGA:

Przy naciskaniu klawisza  kasa wydaje sygnał dźwiękowy.

Jeżeli wystąpił błąd w obsłudze i kasa wyświetli jego opis, włączy również sygnał dźwiękowy. Sygnały błędów mogą powtarzać się trzykrotnie lub mogą mieć charakter ciągły. Aby przerwać ciągły sygnał

dźwiękowy należy nacisnąć klawisz .

6.1 PARAGONY Z NIP NABYWCY (KLIENTA)

Kasa ACLAS Kos_ON umożliwia wprowadzenie numeru NIP nabywcy na paragonie. Aby udostępnić tę funkcję kasjerowi należy do jednego z klawiszy skrótów (F1-F10) w MENU0306 przypisać funkcję z MENU03060412. **PARAGON Z NIP KLIENTA** zgodnie z procedurą opisaną w punkcie MENU0306 KŁAWISZE SKRÓTU (poniżej Przykładu).

Naciskając ustawiony tak klawisz skrót przed zakończeniem paragonu, kasjer może wprowadzić NIP klienta. NIP może być wprowadzony, a następnie poprawiony lub usunięty na początku, pomiędzy wprowadzonymi pozycjami, lub na końcu ale przed zamknięciem paragonu.

Kasa automatycznie dodaje centrycznie opis „NIP NABYWCY:” po którym drukuje się wprowadzony numer NIP.

Przykład – Transakcja z NIP nabywcy		
<div style="display: flex; justify-content: space-around;"> <div style="border: 1px solid black; padding: 2px; text-align: center;">1 STU KASJ.</div> <div style="border: 1px solid black; padding: 2px; text-align: center;">2 VWX SP.PLU</div> <div style="border: 1px solid black; padding: 2px; text-align: center;">PLU NAZWA</div> </div> <div style="display: flex; justify-content: space-between;"> <div style="border: 1px solid black; padding: 2px; text-align: center;">F1 ÷ F6</div> <div style="border: 1px solid black; padding: 2px; text-align: center;">1 STU KASJ.</div> <div style="border: 1px solid black; padding: 2px; text-align: center;">2 VWX SP.PLU</div> <div style="border: 1px solid black; padding: 2px; text-align: center;">3 YZ SP.GRUP</div> </div> <div style="display: flex; justify-content: space-between;"> <div style="border: 1px solid black; padding: 2px; text-align: center;">4 JKL WYPŁ.</div> <div style="border: 1px solid black; padding: 2px; text-align: center;">5 MNO WYPŁ.</div> <div style="border: 1px solid black; padding: 2px; text-align: center;">6 PQR MIES.</div> <div style="border: 1px solid black; padding: 2px; text-align: center;">7 ABC ←</div> </div> <div style="display: flex; justify-content: space-between;"> <div style="border: 1px solid black; padding: 2px; text-align: center;">8 DEF WPL.</div> <div style="border: 1px solid black; padding: 2px; text-align: center;">9 GHI DOB.</div> <div style="border: 1px solid black; padding: 2px; text-align: center;">0 -, + / OPAK.</div> <div style="border: 1px solid black; padding: 2px; text-align: center;">GOTÓWKA ENTER</div> </div>	<div style="background-color: #e0ffe0; padding: 5px;"> PIWO 0,5L TYSKIE 1 OZ 2,29 </div> <div style="background-color: #e0ffe0; padding: 5px;"> NIP NABYWCY: 1234567980 </div>	Wybór PLU0012 z przypisanym do niego opakowaniem nr 1. Wprowadzenie numeru NIP nabywcy ustawionego pod klawiszem skrót F1

RAZEM ☺	1 OZ 2,29	Podsuma wartości paragonu.
GOTÓWKA ENTER	PODSUMA 2,29	
	KASJER:D	Płatność gotówką
	GOTÓWKA 2,29	

MENU0306 KŁAWISZE SKRÓTU

Funkcja ta służy do definiowania klawiszy skrótów, nazywanych również klawiszami szybkiego dostępu (z ang. hotkeys). Dzięki zdefiniowaniu pod wybranym klawiszem PLU, raportu, funkcji lub operacji kasowej często używanej, można znacznie przyspieszyć i ułatwić obsługę kas **ACLAS**.

Wyświetli się: **DEFINIOWANIE F1-F5/F1-F5 Z SHIFT**. Należy nacisnąć wybrany do definicji klawisz **F1 ÷** ÷
F5 =, ([F6] = **SHIFT** + **F6 ÷**, [F7] = **SHIFT** + **F2 x**, itd....) lub wpisując numer klawisza od 1 do 10 i zatwierdzić klawiszem **GOTÓWKA ENTER**. Wyświetlą się wówczas kategorie, z których możemy wybrać jeden parametr do zdefiniowania:

- 01 PLU
- 02 RAPORT
- 03 PŁATNOŚCI
- 04 INNE FUNKCJE
- 05 KASUJ KŁAWISZ

MENU 030604 INNE FUNKCJE

Wyświetlają się „Inne funkcje”, z których należy wybrać do zdefiniowania:

- 02 PARAGON Z NIP KLIENTA

6.2 WYŚWIETLANIE GODZINY I DATY

Należy nacisnąć klawisz **SHIFT** oraz **RAZEM** ☺ aby wyświetlić datę i godzinę (gdy kasa nie jest w trakcie otwartej transakcji). Na wyświetlaczu pojawi się również wersja programu pracy kasy oraz napięcie zasilające (z akumulatora lub zasilacza sieciowego – jeżeli jest podłączony).

Po kolejnym naciśnięciu klawisza **RAZEM** ☺ wyświetlany jest adres IP kasy (dla komunikacji internetowej ustawionej po LAN lub WIFI) lub test GSM (dla komunikacji ustawionej po GSM).

6.3 SPRZEDAŻ PLU

PLU to towar lub usługa. Każde PLU ma zdefiniowany swój numer i nazwę oraz stawkę PTU. Sprzedając PLU musimy zdefiniować jego cenę i sprzedawaną ilość. Wyboru towaru możemy dokonać po numerze PLU, nazwie, kodzie kreskowym lub innym kodzie stowarzyszonym z danym towarem.

Właśnie te parametry: NR PLU, NAZWA, CENA, ILOŚĆ, KOD KRESKOWY lub INNY KOD służą do sprzedaży towarów i usług na kasie **ACLAS Kos_ON**. Po zdefiniowaniu w MENU0306 klawiszy skrótu, można sprzedawać PLU również spod klawisza skrótu lub z listy PLU.

Sekwencja klawiszy	Wyświetlacz	Opis
Przykład 1 – Sprzedaż spod klawisza skrótu zakończona automatycznym wydrukiem paragonu fiskalnego		
	KASJER:D GOTÓWKA 1,59	Jeżeli w MENU: 0306 KLAWISZE SKRÓTÓW zdefiniowano klawisz F1 jako sprzedaż PLU z zakończeniem paragonu (POJEDYNCZY=1), o zdefiniowanym numerze (np. 12), to po naciśnięciu klawisza F1 wydrukuje się paragon z jedną sprzedaną pozycją, z ilością 1, ceną zdefiniowaną dla tego PLU (1,59 PLN) i zapłatą gotówką.
Przykład 2 – Sprzedaż z wykorzystaniem numeru PLU		
 	KASJER:D 12 MLEKO 0,5L UHT 1 1,59 MLEKO 0,5L UHT CENA 1,59 MLEKO 0,5L UHT 1 1,59 KASJER:D GOTÓWKA 3,18	Nr PLU0012 (MLEKO 0,5L UHT) ma zdefiniowaną cenę 1,59 PLN, ilość domyślna „1”. Jeżeli cena nie została zdefiniowana , to kasa dodatkowo zapyta się o cenę, którą należy wprowadzić (1,59): Po wprowadzeniu wszystkich sprzedanych pozycji paragon zamykamy zapłatą gotówką.

Przykład 3 – Sprzedaż z wykorzystaniem kodu PLU lub kodu kreskowego PLU

	<pre> KASJER:D 50001 MLEKO 0,5L UHT 1 1,59 MLEKO 0,5L UHT 1 1,59 KASJER:D KARTA 3,18 </pre>	<p>PLU (MLEKO 0,5L UHT) ma zdefiniowaną cenę, ilość domyślna „1”. INNY KOD został zdefiniowany jako „50001”.</p> <p>Po jego wprowadzeniu wyświetli się:</p> <p>To samo można uzyskać, jeżeli zdefiniujemy kod kreskowy dla tego PLU np. „5900635000046” i zastosujemy czytnik kodów kreskowych.</p> <p>Paragon możemy zamknąć i wydrukować z wykorzystaniem zapłaty w formie karty płatniczej (0308040101 TERMINAL NIEPODŁĄCZONY).</p>
--	---	--

Przykład 4 – Sprzedaż z wykorzystaniem numeru PLU i wprowadzaniem ceny oraz ilości

	<pre> ILOŚĆ:10 0 CENA:5 0 KASJER:D 12 MLEKO 0,5L UHT 10 50,00 KASJER:D CZEK 50,00 </pre>	<p>Po wprowadzeniu ilości (10) wyświetli się:</p> <p>Po wprowadzeniu ceny (5 PLN) wyświetli się:</p> <p>Po wybraniu numeru PLU wyświetli się:</p> <p>Paragon możemy zamknąć i wydrukować z wykorzystaniem zapłaty w formie czeku.</p>
--	--	---

Przykład 5 – Sprzedaż z listy PLU z wprowadzaniem ceny oraz ilości
UWAGA:

Przy użyciu klawisza skrótu zdefiniowanego jako Lista PLU ZAWSZE należy zaczynać operację sprzedaży od naciśnięcia tego klawisza. W MENU03130106 AUTOMATYCZNA ILOŚĆ ustawiona jest na TAK.

	<pre> MLEKO 0,5L UHT 1,59 SZYNKA 20,00 MLEKO 0,5L UHT 1,59 SZYNKA 20,00 </pre>	<p>Jeżeli w MENU: 0306 KLAWISZE SKRÓTÓW zdefiniowano klawisz F2 (MENU03060411 LISTA PLU), to po naciśnięciu klawisza F2 wyświetli się lista PLU. Strzałkami wybieramy właściwą pozycję.</p>
--	---	---

<p>PLU NAZWA</p> <p>F2 x F7</p> <p>PLAT.1 ↓ STORNO ↑ PLAT.2 ANUL.</p> <p>CENA 3 YZ +dB SP.GRUP</p> <p>ILOŚĆ 5 MNO WYPL.</p> <p>PLU NAZWA</p> <p>4 JKL 0 -. + / OPAK. GOTÓWKA ENTER</p>	<p>SZYNKA 1 20,00</p> <p>MLEKO 0,5L UHT 1,59 SZYNKA 20,00</p> <p>MLEKO 0,5L UHT 1,59 SZYNKA 20,00</p> <p>ILOŚĆ:1 CENA:? 3</p> <p>CENA:3 ILOŚĆ:?</p> <p>SZYNKA 5 15,00</p> <p>KASJER:D 40,00</p> <p>KASJER:D RESZTA 5,00</p>	<p>Wybór zatwierdzamy klawiszem PLU/NAZWA. Na paragonie wydrukuje się pozycja z ilością „1” i ceną zdefiniowaną dla wybranego PLU.</p> <p>Jeżeli ponownie naciśniemy klawisz F2 i będziemy chcieli zmodyfikować cenę wybranego PLU oraz jego ilość to należy zachować wskazaną kolejność operacji poniżej, gdzie „3” oznacza cenę jednostkową a „5” oznacza ilość.</p> <p>Kolejność można odwrócić to znaczy najpierw wybrać wpis ilości a później ceny.</p> <p>Paragon zamykamy zapłatą gotówką (40 PLN) z wydaniem reszty (5 PLN).</p>
---	---	--

UWAGA: Kasa nie przyjmuje zapłaty klienta gdy paragon ma wartość równą lub mniejszą od zera (np. ze względu na zwrot opakowań).

Przykład 6 – Sprzedaż po nazwie PLU z wprowadzaniem ceny oraz ilości

<p>SHIFT PLU NAZWA</p> <p>5 MNO 2 x WYPL.</p> <p>GOTÓWKA ENTER</p> <p>PLAT.1 ↓ STORNO ↑ PLAT.2 ANUL.</p> <p>ILOŚĆ 5 MNO WYPL.</p>	<p>NAZWA TOWARU 5 MNO M</p> <p>NAZWA TOWARU</p> <p>MLEKO 0,5L UHT 1,59 WROZONKA 3,69</p> <p>CENA:3,69 ILOŚĆ:? 5</p>	<p>Po wybraniu tego sposobu wyszukiwania PLU należy wpisać ciąg znaków nazwy PLU. Im dłuższy ciąg tym bardziej kasa zawęzi wyświetlaną listę PLU spełniających to kryterium wyszukiwania. Wprowadzanie znaków opisano w 2.4.3.</p> <p>Strzałkami należy wybrać poszukiwane PLU.</p> <p>Następnie, w sposób opisany dla wyszukiwania na Liście towarowej, należy wprowadzić ilość i cenę (jeżeli cena nie była wcześniej zdefiniowana lub ma być zmieniona, a ilość ma być różna od</p>
---	---	--

CENA 4 JKL +00	ILOŚĆ:5 CENA:? 4	„1”).
PLU NAZWA		Paragon kończymy zapłatą gotówką wpisując kwotę 5 PLN pobraną od klienta.
5 MNO GOTÓWKA WYPL. ENTER	MROZONKA 5 20,00	Ponieważ wprowadzona wartość jest mniejsza niż kwota do zapłaty (20 PLN), wyświetli się:
0 -, +/ OPAK.		Wpisując „0” możemy skorygować kwotę pobraną od klienta.
2 VWX GOTÓWKA SP.PLU OPAK. ENTER	GOTÓWKA 5,00 BRAK 15,00	Wpisujemy 20 PLN i zatwierdzamy klawiszem GOTÓWKA.
1 STU KASJ.	KASJER:D KARTA 15,00	Wpisując „1” paragon fiskalny zostanie zamknięty i wyświetli się brakująca kwota do zapłaty (15 PLN).
PŁAT.1 ↓ PŁAT.2		Brakującą kwotę klient dopłaca kartą płatniczą.

Przykład 7 – Sprzedaż towaru ważonego z użyciem klawiszy SHIFT i  (z jednokrotną transmisją wyniku ważenia z wagi elektronicznej)

UWAGA:









Aby została przetransmitowana masa ważonego towaru z wagi elektronicznej musi być ona podłączona do kasy, włączona i na szalce musi być umieszczony ważony towar (nie jest transmitowany wynik zerowy). Ponadto ważony towar musi być zdefiniowany jako WAŻONY.

SHIFT ILOŚĆ 00	IL:0,146 0	Po wybraniu odczytu masy z wagi należy wybrać jednym z wcześniej opisanych sposobów PLU, które jest ważne.
5 MNO WYPL.	5	Wcześniej można zmienić cenę PLU, zanim zostanie ono wybrane (w przykładzie na 5 PLN).
CENA +00	CENA:5 0	Następnie wybieramy PLU (po numerze = 3)
3 YZ SP.GRUP	3	
PLU NAZWA	BANAN 0,146 0,73	Paragon kończymy zapłatą gotówką.
GOTÓWKA ENTER	KASJER:D GOTÓWKA 0,73	

Przykład 8 – Doważanie towarów z użyciem klawiszy SHIFT i  (z ciągłą transmisją wyniku ważenia z wagi elektronicznej)
UWAGI:

Oprócz spełnienia wymogów określonych w Przykładzie 7, należy dodatkowo:

- zaznaczyć opcję w MENU 03130103 POTWIERDZENIE PRZY SPRZEDAŻY PLU,
- tylko niektóre wagi umożliwiają doważanie towarów, np. ACLAS PS1C-S, ACLAS PS1C-T.

 	BANAN 1 4,49	Należy wybrać jednym z wcześniej opisanych PLU, które jest doważane (PLU0003).
	5	
	CENA: 5 0	Wcześniej można zmienić cenę PLU, zanim zostanie wybrane (w przykładzie na 5 PLN).
 	W: 0,73 IL: 0,146 0	
	BANAN 0,222 1,11	Po wybraniu funkcji doważania wyświetli się informacja, w której: - W:0,73 oznacza Wartość wyliczoną z przemnożenia ceny jednostkowej 5 PLN i masy 0,146 kg; - IL:0,146 oznacza Ilość (masę) 0,146 kg. Zmieniając ilość towaru na szalce wagi – zmienia się wartość do zapłaty. Gdy klient zdecyduje, że ilość lub wartość towaru odpowiada mu – należy ponownie nacisnąć klawisz PLU dla wydrukowania pozycji na paragonie.
	KASJER: D GOTÓWKA 1,11	

6.4 SPRZEDAŻ TOWARÓW Z OPAKOWANIAM I, OBRÓT OPAKOWAN IAMI

UWAGI:

1. Należy najpierw zdefiniować ceny opakowań zwrotnych (również ich nazwy) oraz można ustawić towary sprzedawane z opakowaniami w MENU030201. Wówczas opakowania mogą być automatycznie „sprzedawane” (pobierana jest kaucja) wraz z towarami.
2. Opakowania wydawane (pobierana kaucja) lub przyjmowane (oddawana kaucja) wybierane są poprzez numer danego opakowania.
3. Jeśli transakcja dotyczy będzie tylko opakowań, wydania lub przyjęcia, wówczas cały dokument jest

dokumentem niefiskalnym obrotu opakowaniami. Po zamknięciu dokumentu klawiszem wydrukuję się ROZLICZENIE OPAKOWAŃ ZWROTNYCH – dokument niefiskalny.

- Można naprzemiennie wprowadzać sprzedaż i obrót opakowaniami a dokument wydrukuję się jako PARAGON FISKALNY.
- Ikonka na klawiszu oznacza opakowania przyjęte czyli zwrócone przez klienta (zwrot kaucji), ikonka na klawiszu oznacza opakowania wydane klientowi (pobranie kaucji).

Przykład 1 – Sprzedaż towarów z opakowaniami, wydawanie i przyjmowanie opakowań – w trakcie otwartego PARAGONU FISKALNEGO

1 STU KASJ.	2 VWX SP.PLU	PLU NAZWA	PIWO 0,5L TYSKIE 1 OZ 2,29	Wybór PLU0012 z przypisanym do niego opakowaniem nr 1. „OZ” oznacza, że do PLU zostało przypisane Opakowanie Zwrotne.
SHIFT	KOD KR. -00		PRZYJĘCIE OPAK. NR 1	Klient zwraca opakowanie nr 1 (cena 0,20 PLN)
1 STU KASJ.	GOTÓWKA ENTER		ILE SZTUK 3	w ilości 3 sztuk.
3 YZ SP.GRUP			PIWO 0,5L TYSKIE 2,29 OPAK. ZWR. -0,60	
5 MNO WYPL.	PLU NAZWA		TRUSKAWKI 1 5,50	Klient kupuje towar, od którego należy pobrać kaucję, a opakowanie nie jest przypisane do tego towaru.
SHIFT	CENA +00		WYDANIE OPAK. NR 10	Opakowanie ma numer 10 i cenę 1,50 PLN (koszyk na truskawki, nie zawsze pobierana kaucja).
1 STU KASJ.	0 -, +/ OPAK.		ILE SZTUK 1	Po zatwierdzeniu numeru opakowania pojawi się pytanie o ilość – wprowadzamy 1.
GOTÓWKA ENTER			TRUSKAWKI 5,50 OPAK. ZWR. 1,50	
RAZEM ☺			OPAK. ZWR. 1,50 PODSUMA 8,89	Gdy podsumujemy paragon, pojawi się:
PŁAT.1 ↓ PŁAT.2			KASJER:D KARTA 8,89	Paragon kończymy zapłatą kartą płatniczą.



Przykład 2 – Przyjmowanie i wydawanie opakowań – ROZLICZENIE OPAKOWAŃ ZWROTNYCH		
SHIFT KOD KR. -00	PRZYJĘCIE OPAK. NR	Klient zwraca opakowanie nr 1 (cena 0,20 PLN)
1 STU KASJ.	1	
GOTÓWKA ENTER 3 YZ SP.GRUP	ILE SZTUK	w ilości 3 sztuk.
	3	
GOTÓWKA ENTER	0	
	OPAK. ZWR. -0,60	
SHIFT CENA +00	WYDANIE OPAK. NR	Klient pobiera opakowanie.
1 STU KASJ.	10	
0 -, +/ OPAK.		Opakowanie ma numer 10 i cenę 1,50 PLN (koszyk na truskawki).
GOTÓWKA ENTER 1 STU KASJ.	ILE SZTUK	Po zatwierdzeniu numeru opakowania pojawi się pytanie o ilość – wprowadzamy 1.
	1	
GOTÓWKA ENTER	OPAK. ZWR. -0,60	
	OPAK. ZWR. 1,50	
RAZEM	OPAK. ZWR. 1,50	Gdy podsumujemy paragon, pojawi się:
	PODSUMA 0,90	
GOTÓWKA ENTER	KASJER:D	Wydruk kończymy zawsze GOTÓWKĄ.
	GOTÓWKA 0,90	Jeżeli wartość jest dodatnia, to klient ma tyle zapłacić. Na wydruku będzie: DO ZAPŁATY.
	KASJER:D	Jeżeli wartość jest ujemna, to należy klientowi tyle zwrócić. Na wydruku będzie: DO ZWROTU.
	GOTÓWKA -0,90	

6.5 RABAT PROCENTOWY

Funkcja udzielania rabatu procentowego od wartości pojedynczej pozycji sprzedanego towaru lub od wartości całego paragonu, w zależności od tego, czy jest zastosowana wobec ostatniej wystawianej pozycji na paragonie



czy też, wobec części lub całego paragonu (po naciśnięciu klawisza).

UWAGI:

1. W 03 KONFIGURACJA, 10 KATEGORIE KASJERÓW, 01 KATEGORIE, po wybraniu właściwego kasjera klawisz rabatu procentowego  działa tylko po wcześniejszym wprowadzeniu wartości. W przeciwnym przypadku naciśnięcie tego klawisza udziela rabatu procentowego jaki został zdefiniowany w MENU030701.
2. W przypadku udzielania rabatu na poszczególną pozycję sprzedaży można udzielić tylko jednorazowo rabatu procentowego  lub kwotowego (po zaprogramowaniu wcześniejszym jednego z klawiszy skrótu jako RABAT KWOTOWY) zaraz po wpisaniu tej pozycji na paragon.
3. Udzielanie dalszych rabatów procentowych czy kwotowych do maksymalnego limitu zdefiniowanego dla danego kasjera jest możliwe tylko wobec całego wystawionego dotychczas paragonu lub częściowo podsumowanego (po podsumowaniach paragonu tzn. po naciśnięciach klawisza ).

Aby wykorzystać tą funkcję:

1. W menu 03 KONFIGURACJA, 07 RABAT I NARZUT, 01 RABAT % należy ustawić wybrany poziom rabatu (0,00-99,99). Jest on stały, zmiany można dokonać po ponownym wejściu do tego menu.
2. W menu 03 KONFIGURACJA, 10 KATEGORIE KASJERÓW, 01 KATEGORIE, po wybraniu kategorii danego kasjera (1-8), zdefiniowaniu nazwy danej kategorii kasjera (lub pozostawieniu niezmienionej), wpisaniu maksymalnego rabatu procentowego (0,00-99,99) i po zdefiniowaniu pozostałych pozycji rabatów/narzutów (lub pozostawieniu niezmienionych), należy przejść do: 03 KONFIGURACJA, 10 KATEGORIE KASJERÓW,

02 LISTA DOSTĘPU, wpisać numer dostępu wybranej kategorii kasjera (1-8),  oraz  wybrać

10 ZDEFINIOWANE RABATY % i klawiszem  aktywować je (fabrycznie aktywne).

Jeżeli rabat zdefiniowany w punkcie 1. jest mniejszy lub równy rabatowi zdefiniowanemu w punkcie 2. wówczas rabat ten będzie miał zastosowanie przy naciśnięciu klawisza .

W przeciwnym przypadku rabat nie zostanie udzielony.

Jeżeli wprowadzono najpierw wartość rabatu procentowego a następnie naciśnięto klawisz  zastosowana zostanie wprowadzona wartość rabatu procentowego chyba, że jest większy niż opisany w punkcie 2. (wówczas nie zostanie udzielony).

Przykład – Udzielanie rabatu procentowego

			PIWO 0,5L TYSKIE 1 OZ 2,29	Wybór PLU0012 z przypisanym do niego opakowaniem nr 1 za 0,20 PLN.
			1 OZ 2,29 RABAT DO POZY -0,23	Udzielenie zdefiniowanego rabatu (10%) do pozycji.
			RABAT DO POZY -0,23 PODSUMA -2,26	Podsumowanie.

 	PODSUMA -2,26 RABAT DO PODS -0,21	Udzielenie zdefiniowanego rabatu (10%) do podsumy.
 	KASJER:D KARTA 2,05	Paragon zakończony zapłatą kartą płatniczą. Na opakowania zwrotne nie są udzielane rabaty.

6.6 NARZUT PROCENTOWY

Funkcja udzielania narzutu procentowego od wartości pojedynczej pozycji sprzedanego towaru lub od wartości całego paragonu, w zależności od tego, czy jest zastosowana wobec danej pozycji na paragonie czy też, wobec części (podsumy) lub całego paragonu (po naciśnięciu klawisza).

UWAGI:

- W 03 KONFIGURACJA, 10 KATEGORIE KASJERÓW, 01 KATEGORIE, po wybraniu właściwego kasjera klawisze narzutu procentowego działa tylko po wcześniejszym wprowadzeniu wartości. W przeciwnym przypadku naciśnięcie tych klawiszy udziela narzutu procentowego jaki został zdefiniowany w MENU030702.
- W przypadku udzielania narzutu na poszczególłą pozycję sprzedaży można udzielić tylko jednorazowo narzutu procentowego lub kwotowego (po zaprogramowaniu wcześniejszym jednego z klawiszy skrótu jako NARZUT KWOTOWY) zaraz po wpisaniu tej pozycji na paragon.
- Udzielanie dalszych narzutów procentowych czy kwotowych do maksymalnego limitu zdefiniowanego dla danego kasjera jest możliwe tylko wobec całego paragonu (po podsumowaniach paragonu tzn. po naciśnięciach klawisza).

Aby wykorzystać tą funkcję:

- W menu 03 KONFIGURACJA, 07 RABAT I NARZUT, 02 NARZUT% należy ustawić wybrany poziom narzutu (0,00-99,99). Jest on stały, zmiany można dokonać po ponownym wejściu do tego menu.
- W menu 03 KONFIGURACJA, 10 KATEGORIE KASJERÓW, 01 KATEGORIE, po wybraniu kategorii danego kasjera (1-8), zdefiniowaniu nazwy danej kategorii kasjera (lub pozostawieniu niezmienionej), wpisaniu maksymalnego narzutu procentowego (0,00-99,99) i po zdefiniowaniu pozostałych pozycji rabatów/narzutów (lub pozostawieniu niezmienionych), należy przejść do: 03 KONFIGURACJA, 10 KATEGORIE KASJERÓW, 02 LISTA DOSTĘPU, wpisać numer dostępu wybranej kategorii kasjera (1-8), klawiszami oraz wybrać 12 ZDEFINIOWANE NARZUTY % i klawiszem aktywować je (fabrycznie aktywne).
Jeżeli narzut zdefiniowany w punkcie 1. jest mniejszy lub równy narzutowi zdefiniowanemu w punkcie 2.

wówczas narzut ten będzie miał zastosowanie przy naciśnięciu klawiszy



W przeciwnym przypadku narzut nie zostanie udzielony.

Jeżeli wprowadzono najpierw wartość narzutu procentowego a następnie naciśnięto klawisz



zastosowana zostanie wprowadzona wartość narzutu procentowego chyba, że jest większy niż opisany w punkcie 2. (wówczas nie zostanie udzielony).

Przykład – Udzielanie narzutu procentowego				
1 STU KASJ.	2 VWX SP.PLU	PLU NAZWA	PIWO 0,5L TYSKIE 1 OZ 2,29	Wybór PLU0012 z przypisanym do niego opakowaniem nr 1.
SHIFT	-% +%		1 OZ 2,29 NARZUT DO POZ 0,23	Udzielenie zdefiniowanego narzutu (10%) do pozycji.
RAZEM ☺			NARZUT DO POZ 0,23 PODSUMA 2,52	Podsumowanie.
SHIFT	-% +%		PODSUMA 2,52 NARZUT DO PODS 0,25	Udzielenie zdefiniowanego narzutu (10%) do podsumy.
GOTÓWKA ENTER			KASJER:D GOTÓWKA 2,77	Paragon zakończony zapłatą gotówką.

6.7 RABAT KWOTOWY

Funkcja udzielania rabatu kwotowego dla wartości pojedynczej pozycji sprzedanego towaru lub dla wartości części lub całego paragonu, w zależności od tego, czy jest zastosowana wobec danej pozycji na paragonie czy też,

wobec podsumy (po naciśnięciu klawisza **RAZEM** ☺). Aby wykorzystać tą funkcję:

W menu 03 KONFIGURACJA, 10 KATEGORIE KASJERÓW, 01 KATEGORIE, po wybraniu kategorii danego kasjera (1-8), zdefiniowaniu nazwy danej kategorii kasjera (lub pozostawieniu niezmienionej), wpisaniu maksymalnego rabatu kwotowego i po zdefiniowaniu pozostałych pozycji rabatów/narzutów (lub pozostawieniu niezmienionych), należy przejść do: 03 KONFIGURACJA, 10 KATEGORIE KASJERÓW, 02 LISTA DOSTĘPU,

wpisać numer dostępu wybranej kategorii kasjera (1-8), klawiszami **PLAT.1** ↓ **PLAT.2** oraz **STORNO** ↑ **ANUL.** wybrać 09 RABATY

KWOTOWE i klawiszem **RAZEM** ☺ aktywować je (fabrycznie aktywne).

W MENU03060407 RABAT KWOTOWY należy zaprogramować jeden z klawiszy skrótów jako funkcję

rabatu kwotowego. W podanym przykładzie funkcję rabatu kwotowego przypisano do klawisza **F1** ÷ **F6**.

Przykład – Udzielanie rabatu kwotowego		
1 STU KASJ. 2 VWX SP.PLU PLU NAZWA	PIWO 0,5L TYSKIE 1 OZ 2,29	Wybór PLU0012 z przypisanym do niego opakowaniem nr 1 (w cenie 0,20 PLN).
1 STU KASJ. F1 ÷ F6	1 OZ 2,29 RABAT DO POZY -1,00	Udzielenie rabatu kwotowego (1,00 PLN) do pozycji.
RAZEM ☺	RABAT DO POZY -1,00 PODSUMA -1,49	Podsumowanie.
-% +%	PODSUMA -1,49 RABAT DO PODS -1,39	Udzielenie zdefiniowanego rabatu kwotowego (0,10 PLN) do podsumy.
PLAT.1 ↓ PLAT.2	KASJER:D KARTA 1,39	Paragon zakończony zapłatą kartą płatniczą.

6.8 NARZUT KWOTOWY

Funkcja udzielania narzutu kwotowego dla wartości pojedynczej pozycji sprzedanego towaru lub dla wartości całego paragonu, w zależności od tego, czy jest zastosowana wobec danej pozycji na paragonie czy też, wobec

całego paragonu (po naciśnięciu klawiszy **SHIFT** i **RAZEM** ☺). Aby wykorzystać tą funkcję:

W menu 03 KONFIGURACJA, 10 KATEGORIE KASJERÓW, 01 KATEGORIE, po wybraniu kategorii danego kasjera (1-8), zdefiniowaniu nazwy danej kategorii kasjera (lub pozostawieniu niezmienionej), wpisaniu maksymalnego narzutu kwotowego i po zdefiniowaniu pozostałych pozycji rabatów/narzutów (lub pozostawieniu niezmienionych), należy przejść do: 03 KONFIGURACJA, 10 KATEGORIE KASJERÓW, 02 LISTA DOSTĘPU,

wpisać numer dostępu wybranej kategorii kasjera (1-8), klawiszami **PLAT.1** ↓ / **PLAT.2** oraz **STORNO** ↑ / **ANUL.** wybrać 11

RAZEM ☺ i klawiszem **RAZEM** ☺ aktywować je (fabrycznie aktywne).

W MENU03060408 NARZUT KWOTOWY należy zaprogramować jeden z klawiszy skrótów jako funkcję

narzutu kwotowego. W podanym przykładzie funkcję narzutu kwotowego przypisano do klawisza **F2** x / **F7**.

Przykład – Udzielanie narzutu kwotowego		
1 STU KASJ. 2 VWX SP.PLU PLU NAZWA	PIWO 0,5L TYSKIE 1 OZ 2,29	Wybór PLU0012 z przypisanym do niego opakowaniem nr 1 (w cenie 0,20 PLN).
1 STU KASJ. F2 x F7	1 OZ 2,29 NARZUT DO POZY 1,00	Udzielenie narzutu kwotowego (1,00 PLN) do pozycji.
RAZEM ☺	NARZUT DO POZY 1,00 PODSUMA 3,49	Podsumowanie.

	PODSUMA 3,49 NARZUT DO PODS 0,10	Udzielenie zdefiniowanego narzutu kwotowego (0,10 PLN) do podsumy.
	KASJER:D KARTA 3,59	Paragon zakończony zapłatą kartą płatniczą.

6.9 STORNO POZYCJI – PRZEGLĄDANIE POZYCJI PARAGONU

Funkcja ta ma podstawowe zastosowanie wówczas, gdy po wprowadzeniu pozycji sprzedanego towaru (lub kolejnych sprzedanych towarów) okazuje się, że został popełniony błąd przy wprowadzaniu sprzedanych pozycji lub klient wycofuje się z zakupu jednego lub kilku towarów.

Można ją również zastosować do przeglądania treści paragonu.

Dzięki temu, do realizacji tych dwóch funkcji wystarczy jeden klawisz, zdefiniowany na stałe na klawiaturze.



Funkcja jest domyślnie dostępna pod klawiszem **STORNO ↑**. Funkcja ma zastosowanie do unieważnienia pojedynczej pozycji, ale operację tą można powtarzać wobec innych wystawionych na paragonie pozycji **przed zamknięciem paragonu**.

Za pomocą tej funkcji można również przeglądać na wyświetlaczu kasy wprowadzone pozycje sprzedaży wychodząc bez zatwierdzania storna.



Przykład – Storno pozycji oraz przeglądanie pozycji paragonu		
	PIWO 0,5L TYSKIE 2,29 1 OZ	Wybór PLU0012 z przypisanym do niego opakowaniem nr 1.
	BANAN 4,49 1	Wybór PLU0003.
	PIWO 0,5L TYSKIE 2,29 BANAN 4,49	Uruchomienie funkcji STORNO/PRZEGLĄDANIE PARAGONU.
	PIWO 0,5L TYSKIE 2,29 BANAN 4,49	Przeglądanie pozycji paragonu.
	BANAN 4,49 1	Po naciśnięciu klawisza „C” wychodzimy z przeglądania paragonu.
	STORNO BANAN 4,49 1	lub Po naciśnięciu klawisza „ENTER” stornujemy wybraną pozycję. Na paragonie wydrukuje się zestornowana pozycja.
	KASJER:D GOTÓWKA 2,29	Paragon, po zestornowaniu pozycji, kończymy zapłatą gotówką.







UWAGA:

Informacje o zestornowanych do zera paragonach zapisują się w pamięci fiskalnej. Na zakończenie całkowicie zestornowanego paragonu wydrukuje się **TRANSAKCJA ANULOWANA**.

6.10 ANULACJA PARAGONU

Funkcja ta ma zastosowanie wówczas, gdy po podsumowaniu paragonu okazuje się, że został popełniony błąd przy wprowadzaniu sprzedaży lub klient wycofuje się z transakcji.

Funkcja ta jest domyślnie dostępna po wciśnięciu klawisza  a potem klawisza . Funkcja ma zastosowanie do unieważnienia całego paragonu. Operację tą można wykonać **tylko przed zamknięciem paragonu**.

Przykład – Anulacja paragonu		
  	PIWO 0,5L TYSKIE 1 OZ 2,29	Wybór PLU0012 z przypisanym do niego opakowaniem nr 1.
 	BANAN 1 4,49	Wybór PLU0003.
 	KASJER:D	Uruchomienie funkcji ANULACJA PARAGONU. Paragon zostanie zamknięty i wydrukuje się napis: TRANSAKCJA ANULOWANA.

UWAGA:



Informacje o anulowanych paragonach i ich wartości zapisują się w pamięci fiskalnej.





6.11 WPLATA

Funkcja ta ma zastosowanie wówczas, gdy należy dodać gotówkę do szuflady kasowej lub przyjąć wpłatę klienta poza transakcją sprzedaży.

UWAGA:

W przypadku niektórych operacji związanych z koniecznością wydania gotówki klientowi (reszta, zwrot opakowań zwrotnych i wypłacenie kaucji) w kasie musi być pewna ilość gotówki (również waluty obcej) wprowadzona bądź przy logowaniu kasjera (tylko waluta ewidencyjna) bądź funkcją Wpłata. Gdy w trakcie transakcji ilość będzie niewystarczająca kasa wyświetli błąd – za mała ilość gotówki w szufladzie.

Funkcję można uruchomić klawiszami  i  lub pod zdefiniowanym wcześniej klawiszem skrótu.

Przykład – WPLATA		
 	KASJER:D 20	Wprowadzenie kwoty wpłaty 20 (jeszcze bez wyboru waluty, domyślna – ewidencyjna).
 	20 PLN 20,00	Aktywacja funkcji WPLATA.
	PLN 20,00 EUR 5,00	Naciskając klawisz „RAZEM” wybieramy walutę wpłaty (1 x „RAZEM” = EUR w tym przykładzie).

	Kurs: 1 EUR = 4 PLN. A naciskając klawisz „ENTER” wydrukuje się potwierdzenie wartości wpłaty.
--	--

6.12 WYPŁATA

Funkcja ta ma zastosowanie wówczas, gdy należy wypłacić gotówkę (w tym walutę obcą) poza transakcją sprzedaży.

Funkcję można uruchomić klawiszami i lub pod zdefiniowanym wcześniej klawiszem skrótu.

Przykład – WYPŁATA		
	KASJER:D <div style="text-align: right;">30</div>	Wprowadzenie kwoty wypłaty 30 PLN (jeszcze bez wyboru waluty, domyślna – ewidencyjna).
	<div style="text-align: right;">30</div> PLN <div style="text-align: right;">30,00</div>	Naciskając klawisz „RAZEM” wybieramy walutę wpłaty (2 x „RAZEM” = USD w tym przykładzie).
	PLN <div style="text-align: right;">30,00</div> USD <div style="text-align: right;">10,00</div>	Kurs: 1 USD = 3 PLN. A naciskając klawisz „ENTER” wydrukuje się potwierdzenie wartości wpłaty.

6.13 RESZTA W WALUCIE EWIDENCYJNEJ

Jeśli nie wpisano żadnej kwoty przy naciśnięciu klawisza lub innego klawisza płatności, zapłata jest równa kwocie należnej.

Jeśli wpisana przed naciśnięciem klawisza lub innego klawisza płatności, kwota zapłaty jest większa niż kwota należna, kasa ACLAS Kos_ON wylicza i drukuje oraz wyświetla kwotę reszty do wydania klientowi.

UWAGA 1:

Kasa nie przyjmuje zapłaty klienta gdy paragon ma wartość równą lub mniejszą od zera.

Aby wprowadzić obligatoryjny **przymus wprowadzania kwoty zapłaty**, należy wcześniej klawiszem ustawić jako aktywny parametr w 03 KONFIGURACJA, 13 PARAMETRY, 01 PARAMETRY SPRZEDAŻY, 05 WPISAĆ NALEŻNOŚĆ PRZED ZAPŁATĄ. Takie ustawienie sposobu przyjmowania należności jest zalecane, jako chroniące przed popełnieniem błędu przez kasjera.

W przypadku wpisania kwoty zapłaty mniejszej niż kwota należna, kasa:

ZBYT MAŁA KWOTA
 POTWIERDŹ T-1/N-0

- Wyświetli komunikat:
 - Po wprowadzeniu „1” kasa przejdzie do realizacji punktu 2.
 - Po wprowadzeniu „0” kasa powraca do wyświetlania podsumy do zapłaty, dając klientowi szansę, do wprowadzenia pełnej kwoty zapłaty.

GOTÓWKA	3,00
BRAK	1,40

2. Wskaże kwotę brakującą do pełnej zapłaty, np. GOTÓWKA 3,00
BRAK 1,40. Tą brakującą kwotę można dopłacić stosując dowolny inny sposób zapłaty lub ponownie gotówkę.

W przypadku wpłacenia kwoty większej niż wymagana zapłata na paragonie fiskalnym, pojawią się: sposób zapłaty (GOTÓWKA) i reszta do wydania klientowi (wyświetlona będzie również na wyświetlaczach).

W przypadku wydawania reszty w walucie obcej do jej wyboru stosuje się klawisz RAZEM w sposób opisany w punkcie 6.15.

6.14 TRANSAKCJA OPŁACONA RÓŻNYMI FORMAMI PŁATNOŚCI

Kasa ACLAS Kos_ON umożliwia dokonanie zapłaty dziesięcioma rodzajami płatności, które można łączyć przy zapłacie, wprowadzając kwotę i wybierając kolejno rodzaj płatności. Dla przykładu pod klawiszami [PŁAT.1] zdefiniowano KARTA (płatnicza) a pod klawiszem [PŁAT.2] (wymaga użycia klawisza [SHIFT]) zdefiniowano CZEK. Pod klawiszami PŁAT.1 ↓
PŁAT.2 oraz SHIFT i PŁAT.1 ↓
PŁAT.2 można zdefiniować dowolny rodzaj płatności zdefiniowanych wcześniej w MENU0801. Można też do tego celu użyć klawisze skrótów [F1] do [F10].

Przykład – Transakcja opłacona różnymi formami płatności																						
<div style="display: flex; justify-content: space-between; margin-bottom: 10px;"> <div style="border: 1px solid black; padding: 2px; text-align: center;">1 STU KASJ.</div> <div style="border: 1px solid black; padding: 2px; text-align: center;">2 VWX SP.PLU</div> <div style="border: 1px solid black; padding: 2px; text-align: center;">PLU NAZWA</div> </div> <div style="margin-bottom: 10px;"> <div style="border: 1px solid black; padding: 2px; text-align: center;">3 YZ SP.GRUP</div> <div style="border: 1px solid black; padding: 2px; text-align: center;">PLU NAZWA</div> </div> <div style="margin-bottom: 10px; text-align: center;"> <div style="border: 1px solid black; padding: 2px; text-align: center;">RAZEM</div> </div> <div style="margin-bottom: 10px; display: flex; justify-content: space-between;"> <div style="border: 1px solid black; padding: 2px; text-align: center;">6 PQR MIES.</div> <div style="border: 1px solid black; padding: 2px; text-align: center;">PŁAT.1 ↓ PŁAT.2</div> </div> <div style="text-align: center;"> <div style="border: 1px solid black; padding: 2px; text-align: center;">GOTÓWKA ENTER</div> </div>	<table style="width: 100%; border-collapse: collapse;"> <tr style="background-color: #e0ffe0;"> <td style="padding: 2px;">PIWO 0,5L TYSKIE</td> <td style="padding: 2px;"></td> </tr> <tr style="background-color: #e0ffe0;"> <td style="padding: 2px;">1 OZ</td> <td style="text-align: right; padding: 2px;">2,29</td> </tr> <tr style="background-color: #e0ffe0;"> <td style="padding: 2px;">BANAN</td> <td style="padding: 2px;"></td> </tr> <tr style="background-color: #e0ffe0;"> <td style="padding: 2px;">1</td> <td style="text-align: right; padding: 2px;">4,49</td> </tr> <tr style="background-color: #e0ffe0;"> <td style="padding: 2px;">BANAN</td> <td style="text-align: right; padding: 2px;">4,49</td> </tr> <tr style="background-color: #e0ffe0;"> <td style="padding: 2px;">PODSUMA</td> <td style="text-align: right; padding: 2px;">6,78</td> </tr> <tr style="background-color: #e0ffe0;"> <td style="padding: 2px;">KARTA</td> <td style="text-align: right; padding: 2px;">6,00</td> </tr> <tr style="background-color: #e0ffe0;"> <td style="padding: 2px;">BRAK</td> <td style="text-align: right; padding: 2px;">0,78</td> </tr> <tr style="background-color: #e0ffe0;"> <td style="padding: 2px;">KASJER:D</td> <td style="padding: 2px;"></td> </tr> <tr style="background-color: #e0ffe0;"> <td style="padding: 2px;">GOTÓWKA</td> <td style="text-align: right; padding: 2px;">0,78</td> </tr> </table>	PIWO 0,5L TYSKIE		1 OZ	2,29	BANAN		1	4,49	BANAN	4,49	PODSUMA	6,78	KARTA	6,00	BRAK	0,78	KASJER:D		GOTÓWKA	0,78	<p>Wybór PLU0012 z przypisanym do niego opakowaniem nr 1.</p> <p>Wybór PLU0003.</p> <p>Podsuma wartości paragonu.</p> <p>Płatność kartą płatniczą 6,00 PLN.</p> <p>Pozostała należność płatna gotówką (0,78 PLN)</p>
PIWO 0,5L TYSKIE																						
1 OZ	2,29																					
BANAN																						
1	4,49																					
BANAN	4,49																					
PODSUMA	6,78																					
KARTA	6,00																					
BRAK	0,78																					
KASJER:D																						
GOTÓWKA	0,78																					

6.15 PŁATNOŚĆ I RESZTA W WALUCIE OBCEJ

UWAGA 1:

Wydanie reszty w walucie obcej jest możliwe tylko wtedy gdy:

- a) Waluta obca, w której chcemy wydać resztę jest oznaczona w MENU030501 jako możliwa do wydania reszty. Kasa wydaje resztę tylko w jednej walucie obcej (wykorzystanej przy płatności).
- b) Kwota wydawanej reszty w walucie obcej nie jest wyższa niż kwota wpłacona jako należność.



- c) Ostatnia płatność na danym paragonie w walucie obcej, która powoduje konieczność wydania reszty, nie jest traktowana jako wpłacona już do kasy. W kasie musi być wcześniej odpowiednia ilość waluty obcej, aby móc wypłacić w niej resztę.

UWAGA 2:

Nie jest wydawana reszta w walucie obcej dla metod płatności bezgotówkowych.











Przed wykonaniem płatności w walucie obcej, należy ustawić taką walutę, w której chcemy przyjąć należność (opisane w rozdziale 3. USTAWIENIA W TRYBIE KONFIGURACJA, podpunkt 05 WALUTY).

Przyjmowanie płatności w walucie obcej można obsługiwać w podobny sposób jak transakcję opłaconą różnymi formami płatności. Należy jedynie wykonać wcześniej podsumę (w walucie ewidencyjnej) i jeszcze raz nacisnąć





klawisz , a wówczas wyświetli się należność w walucie obcej. Kolejne naciśnięcie klawisza 

wyświetli należność w drugiej walucie obcej (jeżeli została zdefiniowana) lub ponownie wyświetli należność w walucie ewidencyjnej (jeżeli druga waluta nie została zdefiniowana). Jeżeli zdefiniowano więcej walut obcych po

kolejnym naciśnięciu klawisza  wyświetli się wartość w kolejnej zdefiniowanej walucie.

Przykład 1 – Transakcja opłacona różnymi walutami, reszta w walucie ewidencyjnej		
  	PIWO 0,5L TYSKIE 1 OZ 2,29	Wybór PLU0012 z przypisanym do niego opakowaniem nr 1 (z ceną 0,20 PLN).
 	BANAN 1 4,49	Wybór PLU0003.
	BANAN 4,49 SUMA 6,98	Podsuma wartości paragonu w walucie ewidencyjnej (PLN).
	BANAN 4,49 EUR 1,58	Przeliczenie należności z PLN na EUR po kursie: 1 EUR = 4,43 PLN.
 	GOTÓWKA 4,43 BRAK 2,55	Wpłata w EUR. Kasa przelicza wpłacone 1,00 EUR na PLN (4,43) i pokazuje brakującą kwotę w PLN (2,55).
	KASJER:D GOTÓWKA 2,55	Należność dopłacamy gotówką (2,55 PLN). Na paragonie wydrukuje się kurs przelicznika oraz wpłacone kwoty w walutach.

Przeliczniki walut wydrukują się automatycznie zgodnie z wartościami wprowadzonymi w MENU030501 WALUTY OBCE.

Przykład 2 – Transakcja opłacona różnymi walutami z wydaniem reszty w walucie obcej		
  	PIWO 0,5L TYSKIE 1 OZ 2,29	Wybór PLU0012 z przypisanym do niego opakowaniem nr 1 (z ceną 0,20 PLN).
 	BANAN 1 4,49	Wybór PLU0003.

	BANAN 4,49 SUMA 6,98	Podsuma wartości paragonu w walucie ewidencyjnej (PLN).
	BANAN 4,49 EUR 1,58	Przeliczenie należności z PLN na EUR po kursie: 1 EUR = 4,43 PLN.
	GOTÓWKA 4,43 BRAK 2,55	Wpłata w EUR. Kasa przelicza wpłacone 1,00 EUR na PLN (4,43) i wyświetla (zapłata nie pokrywa należności):
	ZBYT MAŁA KWOTA POTWIERDŹ 1-T/0-N	Potwierdzenie chęci dalszej dopłaty.
	GOTÓWKA 2,55 BRAK 2,55	Pokazuje brakującą kwotę w PLN (2,55). Gdy dopłacone gotówką w wymaganej kwocie to należy nacisnąć klawisz „ENTER”.
	BRAK 2,55 BRAK 2,55	Gdy należność dopłacamy gotówką (3,00 PLN) powstaje reszta do wypłacenia klientowi (0,45 PLN).
	BRAK 2,55 RESZ 0,45	Naciskając klawisz „RAZEM” możemy wybrać walutę, w której wypłacamy resztę.
	RESZ 0,45 EURR 0,10	a) Można zaakceptować wyliczoną wartość wydania reszty (0,10 EUR), wówczas kasa wskaże jeszcze wartość reszty do wypłacenia w walucie ewidencyjnej (0,02 PLN). Zatwierdzając klawiszem „ENTER” (poczekać 3 sekundy lub nacisnąć ponownie klawisz „ENTER”) na paragonie wydrukuje się kurs przelicznika oraz wpłacone/wypłacone kwoty w walutach.
	KASJER:D RESZTA 0,02	b) Można zmienić wyliczoną wartość wydania reszty (0,10 EUR) TYLKO na MNIEJSZĄ (np. 0,05), wówczas kasa wskaże jeszcze wartość reszty do wypłacenia w walucie ewidencyjnej (0,22 PLN).
	EURR 0,05 RESZ PLN 0,22	Zatwierdzając klawiszem „ENTER” (poczekać 3 sekundy lub nacisnąć ponownie klawisz „ENTER”) na paragonie wydrukuje się kurs przelicznika oraz wpłacone/wypłacone kwoty w walutach.
	KASJER:D RESZTA 0,02	

UWAGA 3:



W przypadku braku wprowadzenia do kasy waluty obcej (nie dokonano WPLATY w walucie obcej, nie było wcześniej zarejestrowanych sprzedaży, w których jako zapłatę przyjęto walutę obcą) – kasa nie wyda reszty w walucie obcej bo stan gotówki w kasie nie pozwala na to. Należy wówczas wydać resztę w walucie ewidencyjnej, a później dokonać stosownej WPLATY w walucie obcej.

UWAGA 4:

Raport fiskalny dobowy przy ustawieniu fabrycznym kasuje stan gotówki w kasie (we wszystkich walutach).

6.16 ZALICZKA

Aby obsłużyć funkcję przyjęcia i rozliczenia zaliczki należy wcześniej zdefiniować w MENU03060417 ZALICZKA jeden z klawiszy skrótów jako funkcję zaliczki. W podanych przykładach funkcję zaliczki

przypisano do klawisza  .

Dla wprowadzenia pozycji ZALICZKI na paragonie należy zdefiniować ZALICZKĘ jako jeden z towarów (PLU) we właściwej dla towaru zaliczkowanego stawce VAT. Następnie należy „sprzedać” tą zaliczkę (zarejestrować w paragonie fiskalnym jako sprzedaż) jak normalne PLU.

Gdy klient powróci po odbiór towaru z takim paragonem ujmującym wpłaconą zaliczkę należy sprzedać zaliczkowany towar w pełnej cenie, a następnie nacisnąć klawisz skrótu, który został zdefiniowany jako zaliczka.

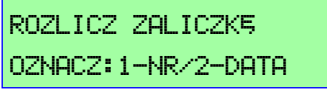
Po naciśnięciu takiego klawisza kasa wyświetli: .

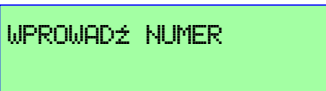
Wybierając 1-NR kasa wyświetli:  i można wówczas wpisać maksymalnie 14

cyfrowy numer zaliczki aby ją zidentyfikować. Po wpisaniu numeru zaliczki i zatwierdzeniu klawiszem 

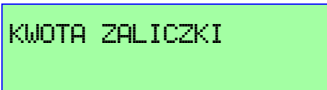
wyświetli się:  i należy wpisać wpłaconą przez klienta kwotę zaliczki z paragonu.

Kwota zaliczki nie może być większa niż cena towaru zaliczkowanego. Po zatwierdzeniu kwoty zaliczki

klawiszem  kasa wydrukuje na paragonie: ROZLICZENIE ZALICZKI NR: ..., poniżej kwotę zaliczki, w następnej linii: SUMA DO DOPLATY ... , a następnie przejdzie do wystawiania kolejnej pozycji paragonu.

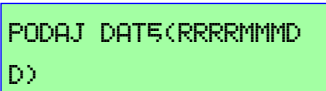
Wybierając 2-DATA kasa wyświetli:  i należy wówczas wpisać datę zaliczki, aby

ją zidentyfikować zatwierdzając klawiszem .

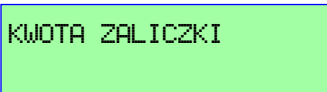
Po wpisaniu daty zaliczki wyświetli się:  i należy wpisać wpłaconą przez klienta kwotę zaliczki. Kwota zaliczki nie może

być większa niż cena towaru zaliczkowanego. Po zatwierdzeniu kwoty zaliczki klawiszem  kasa wydrukuje na paragonie: ROZLICZENIE ZALICZKI Z DNIA: ..., poniżej kwotę zaliczki, w następnej linii: SUMA DO DOPLATY ... , a następnie przejdzie do wystawiania kolejnej pozycji paragonu.

7 OBSŁUGA TRYBU PARKINGOWO-USŁUGOWEGO

UWAGI:

1. Aby umożliwić obsługę sprzedaży w trybie parkingowo-usługowym, należy:
 - Wykonać konfigurację dla tego trybu opisaną w punkcie 03 KONFIGURACJA, 18 TRYB PARKINGOWO-USŁUGOWY.
 - Przejść z trybu normalnej sprzedaży do trybu sprzedaży parkingowo-usługowego tzn.

w MENU głównym 07 TRYB PARK.-USŁ. zatwierdzić wybór „1” klawiszem  :

```
TRYB PARKINGOWY PO
TWIERDZ 1-T/0-N 1
```

2. Sprzedaż w trybie parkingowo-usługowym wymaga wydrukowania kwitu przy rozpoczęciu usługi oraz wprowadzenia danych z tego kwitu do wystawienia paragonu fiskalnego – po zakończeniu usługi.

7.1 WYSTAWIENIE KWITU

Wystawienie kwitu (zdefiniowanego wcześniej w 03 KONFIGURACJA, 16 TRYB PARKINGOWO-USŁUGOWY) jest możliwe za pomocą klawisza skrótu (zdefiniowanego wcześniej w 03 KONFIGURACJA, 06 KLAWISZE SKRÓTU) lub bezpośrednio w MENU06 PARKING-USŁUGI.

```
NUMER KWITU
```

Po wyświetleniu: należy wprowadzić jego numer (jeżeli nie ustawiono na numerację automatyczną lub nie jest to kwit czasowy) o maksymalnej wartości 9999. Następnie wyświetli się:

```
NUMER STAWKI (1-5)
```

, należy wpisać wybraną (i zdefiniowaną wcześniej w 031612 CENNIK) stawkę .

Wydrukuje się wówczas kwit, który należy wręczyć klientowi rozpoczynającemu usługę.

7.2 KOPIA KWITU

Możliwe jest wydrukowanie klientowi kopii wystawionego kwitu po podaniu jego numeru, ale przed wystawieniem paragonu do tego kwitu. Należy w MENU06 PARKING-USŁUGI wybrać 02 KOPIA KWITU i wprowadzić jego numer.

UWAGA:

Drukowanie kopii kwitów może grozić zgłoszeniem się niewłaściwej osoby np. po odbiór samochodu na parking.

7.3 NALICZENIE OPŁATY

W zależności od wybranego rodzaju kwitu (czasowy, z numerem, z identyfikatorami) w MENU06 PARKING-USŁUGI, 03 NALICZ OPŁATĘ pojawiają się różne opcje do wyboru.

Najprostszą formą naliczenia opłaty jest podanie jedynie numeru kwitu lub użycie kwitu czasowego.

Przy definiowaniu identyfikatorów zarówno proces wystawiania kwitu jak i naliczania opłaty – wydłużają się ze względu na konieczność wprowadzenia niezbędnych danych. Ale ta forma identyfikacji pomaga ustrzec się poważnych błędów, np. poprzez wypuszczenie pojazdu z parkingu kierowanego przez osobę do tego nieuprawnioną (nie legitymującą się np. kwitem z właściwym numerem rejestracyjnym).

Przy naliczaniu opłaty możliwe jest wprowadzanie numeru kwitu, czasu wydania kwitu, jednego (wybranego w ustawieniach) identyfikatora.

Naliczenie opłaty nie skutkuje wystawieniem paragonu.

7.4 WYSTAWIENIE PARAGONU DO KWITU

UWAGI:

1. **Na jednym paragonie można wystawić tylko jedną pozycję sprzedaży PLU zdefiniowanego jako usługa rozliczana za czas (STAWKA OPŁAT zdefiniowana jako 1÷5), ale z dowolną ilością nie przekraczającą 999 999.**
2. **Na takim paragonie można również sprzedawać inne pozycje PLU zdefiniowane jako towary (STAWKA OPŁAT zdefiniowana jako 0).**

Jeżeli nie została wcześniej zdefiniowana możliwość wystawienia paragonu odręcznego (bez wprowadzania jakichkolwiek danych z kwitu), to zawsze należy wprowadzić jakieś dane z kwitu.

Proces wystawiania paragonu rozpoczyna się od wybrania PLU, w którym zdefiniowaliśmy usługę obsługującą naliczanie opłat tzn. przy definicji danego PLU wpisaliśmy numer stawki 1 do 5. Można zdefiniować więcej takich usług o dowolnych nazwach PLU i stworzyć z nich grupę PLU trybu parkingowo-usługowego lub zdefiniować je pod klawiszami skrótu (potrzebujemy tylko 5 takich klawiszy do definicji wszystkich PLU używanych w trybie parkingowo-usługowym).

Przykład 1.

Można zdefiniować maksymalnie 5 stawek i może im odpowiadać 5 nazw usług (PLU). Np. w przypadku parkingu umożliwiającego parkowanie różnych rodzajów pojazdów:

- Stawka 1 – dla samochodów osobowych, odpowiadające jej PLU to: „OPŁATA PARKINGOWA-SAMOCHÓD OSOBOWY”.
- Stawka 2 – dla samochodów dostawczych (vanów) i minibusów, odpowiadające jej PLU to: „OPŁATA PARKINGOWA-VAN”.
- Stawka 3 – dla samochodów ciężarowych, odpowiadające jej PLU to: „OPŁATA PARKINGOWA-SAMOCHÓD CIĘŻAROWY”.
- Stawka 4 – dla autobusów, odpowiadające jej PLU to: „OPŁATA PARKINGOWA-BUS”.
- Stawka 5 – dla TIRów i samochodów ciężarowych z przyczepą, odpowiadające jej PLU to: „OPŁATA PARKINGOWA-TIR”.

Powyższych 5 usług (PLU) może tworzyć grupę towarową o nazwie PARKING.

Po wybraniu właściwego PLU wyświetlą się opcje zależne od zdefiniowanych wcześniej ustawień.

01 PARAGON ODRĘCZNY
04 PARAGON Z KWITU CZASOWEGO

lub

01 PARAGON ODRĘCZNY
02 NUMER KWITU
03 ZNACZNIK

Dla kwitu czasowego podpowiadana jest aktualna DATA i CZAS, należy wpisać **WŁAŚCIWY** czas rozpoczęcia usługi (drukowany na kwicie) w postaci 10 cyfr. Przy użyciu czytnika kodów kreskowych wystarczy odczytać kod z kwitu i wszystkie dane uzupełnią się. Po wprowadzeniu danych kasa automatycznie naliczy opłatę i wydrukuje się pozycja sprzedaży na paragonie. Można kontynuować sprzedaż lub zakończyć paragon w sposób opisany przy sprzedaży towarów (6.3 SPRZEDAŻ PLU).

Dla kwitu drukowanego z numerem, w zależności od sposobu identyfikacji, wystarczy wpisać:

- 02 NUMER KWITU (dla kwitów identyfikowanych tylko numerem), numer można wprowadzić ręcznie lub odczytać kod kreskowych z kwitu czytnikiem kodów kreskowych,
- 03 ZNACZNIK (dla kwitów identyfikowanych Znacznikiem 1 lub 2), a następnie wprowadzić Znacznik (dla kwitów identyfikowanych Znacznikami, wybrany do wyszukiwania Znacznik wyświetli się).

Po naliczeniu opłaty i wydrukowaniu pozycji sprzedaży na paragonie można kontynuować sprzedaż lub zakończyć paragon w sposób opisany przy sprzedaży towarów (6.3 SPRZEDAŻ PLU).

7.5 WYSTAWIENIE PARAGONU ODRĘCZNEGO

Gdy w menu 03 KONFIGURACJA, 16 TRYB PARK.-USŁ. aktywowano 03 DOPUSZCZONY PARAGON

01 PARAGON ODRĘCZNY

ODRĘCZNY to po wybraniu właściwego PLU pojawi się wśród opcji pozycja:

CENA

Po jego wybraniu pojawi się:

Należy wówczas wpisać odręcznie stosowną opłatę za usługę (kasa nie wyliczy należnej opłaty) i dalej można kontynuować sprzedaż lub zakończyć paragon w sposób opisany przy sprzedaży towarów (6.3 Sprzedaż PLU).

8 RAPORTY

Raporty dostępne są w MENU głównym:

- 01 RAPORTY NIEFISKALNE (bez zerowania liczników po odczycie, oznaczane także jako „X” oraz zerujące liczniki po odczycie, oznaczane także jako „Z”)

- 02 RAPORTY FISKALNE.

Niektóre raporty dostępne są również w module 03 KONFIGURACJA. Są to raporty zawierające głównie wydruk ustawień kasy oraz wydruk PLU.

Część raportów opisanych powyżej, dostępna jest również bezpośrednio na klawiaturze lub pod klawiszami szybkiego dostępu, po ich zdefiniowaniu.

8.1 01 RAPORTY NIEFISKALNE



Wybierając tą pozycję wyświetli się:

01 X CZYTAJĄCE NIEFISKALNE
02 Z ZERUJĄCE NIEFISKALNE

8.1.1 080101 CZYTAJĄCE NIEFISKALNE

Raporty drukowane z tej pozycji MENU nie zerują stanów liczników po ich wydrukowaniu. Wyświetli się:

01 X RAPORT DOBOWY
02 X RAPORT PLU/MAGAZYNOWY
03 X RAPORT PLU WG. PTU
04 X RAPORT STATYSTYCZNY TOWARÓW
05 X RAPORT WG. GRUP TOWAROWYCH
06 X RAPORT KASOWY
07 X RAPORT KASJERA
08 X KASOWY KASJERÓW
09 X RAPORT OPAKOWAŃ
10 X RAPORT KWITÓW
11 GODZINOWY OBECNY
12 GODZINOWY OSTATNI
13 X RAPORT UŻYTKOWNIKA
14 X RAPORT STANU KASY
15 WYŚWIETLANIE SPRZEDAŻY
16 X RAPORT MINIMALNYCH STANÓW MAGAZYNOWYCH
17 NIEROTUJĄCE PLU/RAPORT GRUPY 100
18 X RAPORT OKRESOWY GRUP (np. akcyzowych)
19 LISTA PLU WG GRUP

Do nawigacji można stosować klawisze   i   oraz klawisz  lub skrót adresowe. Jeżeli

błędnie wprowadzimy jakąś daną lub parametr należy nacisnąć klawisz , aby skasować go lub wyjść z definiowania. Raporty czytające nie zmieniają danych i nie kasują liczników. Dają możliwość jedynie wydruku lub wyświetlenia danych z kasy.

8.1.1.1 010101 X RAPORT DOBOWY

X Raport Dobowy – niezerujący, może być drukowany w dowolnym momencie pracy każdego dnia. Po fiskalizacji kasy należy zawsze wykonywać Raporty Fiskalne Dobowe, zgodnie z przepisami obowiązującymi w tym zakresie.

Po wybraniu tego raportu i zatwierdzeniu klawiszem  lub po wpisaniu skrótu adresowego, raport wydrukuje się automatycznie za ostatnią dobę, z danymi zapisanymi od momentu wydruku ostatniego Raportu Fiskalnego Dobowego (zerującego) do chwili wydruku danego raportu.

W ciągu doby można wykonać wiele takich raportów. Wydruk raportu nie zmienia danych zapisywanych dla raportów zerujących. Układ raportu jest taki sam jak Raportu Fiskalnego Dobowego.

Podobnie działają wszystkie opisane poniżej raporty.

8.1.1.2 010102 X RAPORT PLU/MAGAZYNOWY

Po wybraniu tego raportu i zatwierdzeniu klawiszem  lub po wpisaniu skrótu adresowego, wyświetlą się

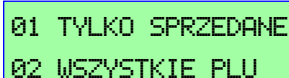

01 TYLKO SPRZEDANE
02 WSZYSTKIE PLU

dwie opcje:

Wybór pierwszej opcji skraca druk raportu (oszczędza zużyty papier), ale wydruk w opcji drugiej również można

wstrzymać klawiszem .

Układ raportu jest taki sam jak Raportu PLU/Magazynowego zerującego.

8.1.1.3 010103 X RAPORT PLU WG. PTU

Po wybraniu tego raportu i zatwierdzeniu klawiszem  lub wpisaniu skrótu adresowego, wyświetli się:



PODAJ STAWKĘ (A~I)

Wpisując wybraną stawkę PTU otrzymujemy wydruk wszystkich towarów należących to tej stawki PTU.

W przypadku wydruku zbyt długiej listy PLU wydruk można przerwać klawiszem

**8.1.1.4 010104 X RAPORT STATYSTYCZNY TOWARÓW**

Po wybraniu tego raportu i zatwierdzeniu klawiszem  lub wpisaniu skrótu adresowego, wydrukuje się raport opisujący ilość towarów zaprogramowanych w kasie oraz ich sprzedaż w opisanych przedziałach czasowych. Np.

RAPORT STATYSTYCZNY TOWARÓW

TOWARÓW OGÓŁEM: 29

0 – 6 DNI
005 TOWARÓW (17%)
7 – 29 DNI
000 TOWARÓW (00%)
30 – 89 DNI
000 TOWARÓW (00%)
90 – 179 DNI

ACLAS Kos_ON - Instrukcja obsługi i programowania
000 TOWARÓW (00%)
180 – 364 DNI
000 TOWARÓW (00%)
365 DNI I WIĘCEJ
024 TOWARÓW (83%)

Raport umożliwia prostą analizę braku rotacji towarów.

8.1.1.5 010105 X RAPORT WG. GRUP TOWAROWYCH

Po wybraniu tego raportu i zatwierdzeniu klawiszem  lub wpisaniu skrótu adresowego, wydrukuje się raport opisujący sprzedaż towarów wg grup towarowych, do których zostały przypisane.

Raport umożliwia prostą analizę sprzedaży grup towarowych.

Układ raportu jest taki sam jak Raportu wg grup zerującego.

8.1.1.6 010106 X RAPORT KASOWY

Po wybraniu tego raportu i zatwierdzeniu klawiszem  lub wpisaniu skrótu adresowego, wydrukuje się raport opisujący stan gotówki w kasie (w szufladzie kasy). Raport dotyczy gotówki wszystkich kasjerów.

Raport umożliwia prostą analizę stanu gotówki otrzymanej i wydanej w różnych walutach.

8.1.1.7 010107 X RAPORT KASJERA

Raport umożliwia dokładną analizę operacji kasjera, uwzględniającą stan początkowy szuflady, wpłaty i wypłaty, wpływy ze sprzedaży, a także inne operacje kasowe.

Po wybraniu tego raportu i zatwierdzeniu klawiszem  lub wpisaniu skrótu adresowego, wyświetli się:

```
NUMER KASJERA(1~8)  
3
```

podpowiadając aktualnie zalogowanego kasjera. Po wprowadzeniu numeru

analizowanego kasjera wyświetli się lista z wyliczonymi przez kasę stanami form płatności:

- 01 GOTÓWKA ...
- 02 KARTA ...
- 03 WALUTA OBCA ...
- 04 BON ...
- 05 CZEK ...
- 06 KREDYT ...
- 07 PRZELEW ...
- 08 VOUCHER ...
- 09 MOBILNA ...
- 10 INNA ...
- 11 DRUKUJ RAPORT

Można zliczyć stan faktyczny form płatności zgromadzonych w szufladzie kasy i wprowadzić go lub zatwierdzić stany wyliczone przez kasę. Aby zatwierdzić rozliczenie z operacji wybranego kasjera należy następnie przejść do pozycji 16 DRUKUJ RAPORT i zatwierdzić wydruk.

Układ raportu jest taki sam jak Raportu Kasjera zerującego.

8.1.1.8 010108 X KASOWY KASJERÓW

Po wybraniu tego raportu i zatwierdzeniu klawiszem  lub wpisaniu skrótu adresowego, wydrukuje się raport opisujący stan gotówki w kasie zgromadzonej przez wszystkich kasjerów zalogowywanych w kasie od

ostatniego Raportu Fiskalnego Dobowego.

8.1.1.9 010109 X RAPORT OPAKOWAŃ

Po wybraniu tego raportu i zatwierdzeniu klawiszem  lub wpisaniu skrótu adresowego, wydrukuj się raport pokazujący wszystkie wydane (pobrana kaucja) i przyjęte (zwrócona kaucja) opakowania zwrotne.

Raport umożliwia rozliczanie opakowań zwrotnych bez zerowania stanów liczników.

Układ raportu jest taki sam jak Raportu Opakowań zerującego.

8.1.1.10 010110 X RAPORT KWITÓW

Po wybraniu tego raportu i zatwierdzeniu klawiszem  lub wpisaniu skrótu adresowego, wydrukuj się raport pokazujący wszystkie numerowane kwity, które dotychczas nie zostały opłacone. Kwity czasowe nie są wykazywane w tym raporcie.

Raport umożliwia dokładną analizę nieopłaconych jeszcze usług (np. parkowania), z należnościami wyliczonymi na aktualny czas wydruku tego raportu.

Kasa **ACLAS Kos_ON** zapamiętuje 3000 nieopłaconych kwitów.

8.1.1.11 010111 GODZINOWY OBECNY

Po wybraniu tego raportu i zatwierdzeniu klawiszem  lub wpisaniu skrótu adresowego, wydrukuj się raport pokazujący wartość sprzedaży i ilość paragonów wystawionych w okresach godzinowych, z ostatnim przypadającym na godzinę, w której drukujemy ten raport lub do ostatniej sprzedaży (jeżeli nastąpiła wcześniej). Raport umożliwia prostą analizę natężenia sprzedaży w cyklach godzinowych i porównanie z raportem za ostatni dzień.

8.1.1.12 010112 GODZINOWY OSTATNI

Po wybraniu tego raportu i zatwierdzeniu klawiszem  lub wpisaniu skrótu adresowego, wydrukuj się raport pokazujący wartość sprzedaży i ilość paragonów wystawionych w okresach godzinowych poprzedniego dnia sprzedaży.

Raport umożliwia porównanie natężenia sprzedaży z raportem za dzień obecny.

8.1.1.13 010113 X RAPORT UŻYTKOWNIKA

Po wybraniu tego raportu i zatwierdzeniu klawiszem  lub wpisaniu skrótu adresowego, wydrukuj się zestaw raportów zdefiniowanych w MENU 03 KONFIGURACJA, 14 RAPORT UŻYTKOWNIKA.

8.1.1.14 010114 X RAPORT STANU KASY

Po wybraniu tego raportu i zatwierdzeniu klawiszem  lub wpisaniu skrótu adresowego, wydrukuj się raport pokazujący aktualne parametry kasy (daty fiskalizacji, statusu pamięci fiskalnej, wprowadzonych stawek VAT, ilości zdefiniowanych PLU, wolnych rekordów i waluty ewidencyjnej).

Dla użytkownika **kasy ufiskalnionej** istotnym parametrem na tym raporcie są pozycje:

, które pokazują ile jeszcze jest wolnych rekordów w pamięci fiskalnej do zapisywania Raportów Fiskalnych Dobowych, zdarzeń oraz zerowań RAM i zmian stawek PTU - co bezpośrednio wpływa na czas eksploatacji kasy bez wymiany pamięci fiskalnej.

Kasa **ACLAS Kos_ON** umożliwia zapisanie w pamięci fiskalnej wymaganej w rozporządzeniu ilości.

Raport wskazuje również stan ufiskalnienia kasy oraz dostępne tory komunikacji do repozytorium i Serwera Producenta oraz ten wybrany.

8.1.1.15 010115 WYŚWIETLANIE SPRZEDAŻY

Funkcja ta umożliwi wyświetlanie na wyświetlaczu operatora wybranego towaru, z podaniem sumarycznej ilości i wartości sprzedaży. Umożliwia to szybkie skontrolowanie obrotu wybranymi towarami bez konieczności drukowania (oszczędność papieru).

Po wybraniu tego raportu i zatwierdzeniu klawiszem  lub wpisaniu skrótu adresowego, wyświetli się:

```
01 KOD KRESKOWY
02 NUMER PLU
```

. Wybieranie jednej z metod wprowadzenia towaru:

- czytanie kodu kreskowego czytnikiem lub wprowadzenie kodu z klawiatury
- wprowadzenie z klawiatury numeru PLU

spowoduje wyświetlenie podsumowania sprzedaży wybranego towaru. Naciskając klawisz  i wprowadzając kolejne kody towarów lub numery PLU uzyskujemy informacje o kolejnych towarach.

Przykład 1:

```
TOWAR4
6,520      19,56
```

Wybrano PLU nr 4 o nazwie TOWAR4, sprzedana ilość to 6,520 (TOWAR4 jest towarem ważonym i wówczas po przecinku wyświetlane są 3 pozycje, jednostka miary zgodna z ustawieniami przy definiowaniu tego towaru), wartość sprzedaży to 19,56 (w walucie ewidencyjnej).

8.1.1.16 010116 RAPORT MINIMALNYCH STANÓW MAGAZYNOWYCH

Po wybraniu tego raportu i zatwierdzeniu klawiszem  lub wpisaniu skrótu adresowego, wydrukuje się raport pokazujący stan magazynowy wszystkich towarów, których stan osiągnie wartość równą lub mniejszą od zdefiniowanego dla tych towarów stanu minimalnego (lub gdy jego stan jest ≤ 0 , gdy stan minimalny nie został wprowadzony).

8.1.1.17 010117 NIEROTUJĄCE TOWARY/RAPORT GRUPY 100**UWAGA:**

Aby wykonać niepusty Raport Grupy 100 należy wcześniej wykonać X Raport Statystyczny.

Po wybraniu tego raportu i zatwierdzeniu klawiszem  lub wpisaniu skrótu adresowego, wydrukuje się raport pokazujący wszystkie towary, które nie były sprzedane przez czas dłuższy, niż ustawiono w terminie Grupy 100 (ustawiany w 030206 TERMIN GRUPY 100). Na raporcie, oprócz opisu towaru, pojawi się jego stan magazynowy i czas (data oraz godzina) ostatniej sprzedaży tego towaru.

8.1.1.18 010118 RAPORT OKRESOWY GRUP

Raport służy jako pomoc przy ustalaniu / przedłużaniu licencji na towary akcyzowe. W raporcie w prosty sposób można wykazać sprzedaż wartościowo-ilościową poszczególnych grup towarowych (akcyzowych) objętych takim raportowaniem.

```
01 SZCZEGÓŁOWY
02 SKRÓCONY
```

Dostępne formy raportu to

```
01 OD DATY-DO DATY
02 OD NR - DO NR
```

W obu przypadkach można wybrać

Raport szczegółowy OD DATY DO DATY zawiera rozbięcie sprzedaży z podsumowaniem dla każdej grupy w rozbięciu na miesiące następnie podsumowanie, natomiast raport według dat sumuje dane dla poszczególnych miesięcy sprzedaży. Raporty skrócone drukują podsumowanie dla wybranych grup lub okresu bez szczegółowego rozbięcia.

W przypadku wybrania zakresu numerów grup akcyzowych, w którym nie została zarejestrowana żadna

```
B032: BŁĄD WPRO-
WADZANIA DANYCH
```

sprzedaż, wyświetli się komunikat:

8.1.1.19 010119 LISTA PLU WG. GRUP

Raport drukuje listę PLU przypisanych do poszczególnych grup towarowych.

```
OD NR
```

Po wybraniu tego raportu wyświetli się i należy wprowadzić początkowy numer grupy towarowej, od której chcemy rozpocząć raport.

```
DO NR
```

Następnie wyświetli się i należy wprowadzić końcowy numer grupy towarowej, na której chcemy zakończyć raport. Można wybrać w ten sposób również pojedynczą grupę towarową do wydruku. Maksymalny zakres drukowanych grup równy jest ilości grup towarowych na kasie tzn. od nr 1 do nr 99.

UWAGA:

Przy wyborze większej liczby grup i dużej ilości PLU zaprogramowanych w kasie proces przygotowania raportu jest dość długi a na wyświetlaczu nie są pokazywane żadne dodatkowe komunikaty. Nie należy wówczas niczego naciskać aby uzyskać wydruk. Wydruk całej listy 99 grup przy zdefiniowaniu pełnej bazy PLU w kasie może potrwać kilka minut!

8.1.2 0102 ZERUJĄCE NIEFISKALNE

Raporty drukowane z tej pozycji MENU zerują stany liczników niefiskalnych po ich wydrukowaniu. Wyświetli się:

```
01 Z RAPORT PLU/MAGAZYNOWY
02 Z RAPORT WG. GRUP TOWAROWYCH
03 Z RAPORT KASJERA
04 Z RAPORT OPAKOWAŃ
05 KASOWANIE RAPORTU OKRESOWY GRUP (np. akcyzowych)
06 Z RAPORT KWITÓW
```

Raporty zerujące wykonywane są tak samo jak odpowiadające im raporty czytające tylko stany liczników są zerowane.

8.2 02 RAPORTY FISKALNE

Wykonanie Raportów Fiskalnych Dobowych ma znaczenie dla zawartości pamięci kasy. Powoduje zerowanie dobowych liczników fiskalnych i rozpoczęcie naliczania od początku. Raporty fiskalne: miesięczny, okresowy i zdarzeń nie zmieniają zawartości pamięci kasy a odczytują tylko dane zapisane już w pamięci fiskalnej.

W trybie 02 RAPORTY FISKALNE można wybrać następujące pozycje:

- 01 RAPORT FISKALNY DOBOWY
- 02 RAPORT MIESIĘCZNY
- 03 RAPORT OKRESOWY
- 04 RAPORT ZDARZEŃ
- 05 RAPORTY ROZLICZENIOWE (w stanie tylko do odczytu)

8.2.1 0201 RAPORT FISKALNY DOBOWY

Raport Fiskalny Dobowy należy drukować na zakończenie sprzedaży każdego dnia i nie później niż przed rozpoczęciem sprzedaży w dniu następnym (lub kolejnym, w którym rozpoczynamy sprzedaż). Po wybraniu tego

raportu i zatwierdzeniu klawiszem  lub po wpisaniu skrótu adresowego wyświetli się (przykładowa data

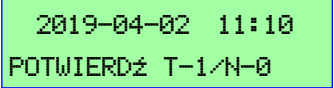
i godzina): . Po wpisaniu „1” raport wydrukuje się automatycznie za ostatnią dobę, z danymi zapisanymi od momentu wydruku ostatniego Raportu Fiskalnego Dobowego do chwili wydruku danego raportu. **Po wydruku następuje synchronizacja czasu i sprawdzenie dostępności aktualizacji programu pracy kasy.**

UWAGA 1:

Nie należy przerywać wykonywania Raportu fiskalnego dobowego np. poprzez wyłączenie kasy z zasilania lub rozłączenie toru komunikacyjnego do internetu, ponieważ może to spowodować nieprawidłowe działanie kasy.

UWAGA 2:

Jeżeli jest mniej dni niż 15 do daty kolejnego przeglądu serwisowego – kasa po potwierdzeniu:

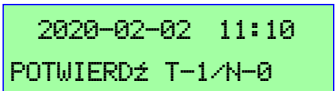
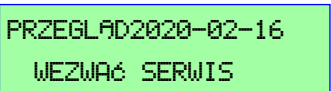
 wyświetli: . Przy kolejnych raportach będzie

wyświetlać ten komunikat do momentu wykonania przeglądu. Należy wówczas skontaktować się z autoryzowanym do danej kasy serwisantem a wyświetlony komunikat zamknąć klawiszem „ENTER” (i wydrukować Raport fiskalny dobowy) lub klawiszem „C” (bez wydruku Raportu fiskalnego dobowego).

UWAGA 3:

Jeżeli dostępna jest aktualizacja programu pracy kasy to należy poczekać, aż kasa automatycznie zacznie

pobierać tą aktualizację wyświetlając informację: . Po pobraniu kasa

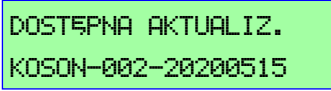
wyświetli informację o pobranej aktualizacji (np.):  i zacznie ją instalować

po naciśnięciu klawisza „ENTER”. Po zakończeniu instalacji kasa rozpocznie pracę ze zaktualizowanym programem pracy kasy.

UWAGA 4:

Jeżeli wykonany został 1800 Raport fiskalny dobowy to na raporcie poniżej jego treści a nad linią opisującą numer kasy i kasjera pojawi się napis: **WOLNYCH RAPORTÓW 30 W PAMIĘCI FISKALNEJ.**

Gdy wykonany zostanie kolejny 1801 Raport fiskalny dobowy wówczas po zatwierdzeniu go do wydruku na wyświetlaczu pojawi się komunikat: **LIMIT RAP.DOBOWYCH JESZCZE TYLKO:29** i na wydrukowanym raporcie pojawi się napis: **WOLNYCH RAPORTÓW 29 W PAMIĘCI FISKALNEJ.**

Z kolejnym wykonywanym Raportem fiskalnym dobowym pokazywana i drukowana ilość dostępnych do wykonania Raportów fiskalnych dobowych będzie się zmniejszać.

W ciągu doby można wykonać wiele takich raportów. Należy jednak pamiętać, że wydruk każdego Raportu Fiskalnego Dobowego zajmuje kolejny rekord w pamięci fiskalnej **przez co skraca jej okres użytkowania.**

Przykładowy Raport Fiskalny Dobowy z kasy **ACLAS Kos_ON**:

```



          ACLAS POLSKA SP. Z O.O.
          KASA ACLAS KOS_ON
          41-902 BYTOM
          WROCŁAWSKA 8
          NUMER BDO: 000005436
XXXXXXXXXXXXXXXXXXXXXXXXXXXXXXXXXXXXXXXXXXXXX2

          NIP 6342808783
          NR DOK:000018
-----
          RAPORT FISKALNY DOBOWY
-----
                                          NR RAP:0003
POCZĄTEK SPRZEDAŻY      2020-02-25 08:16
KONIEC SPRZEDAŻY       2020-02-25 08:44
-----
PTU A                    23,00%
PTU B                    08,00%
PTU C                    05,00%
PTU D                    00,00%
E                        SPRZEDAŻ ZW.PTU
-----
SPRZEDAŻ OP.PTU A       24,39
SPRZEDAŻ OP.PTU B       0,00
SPRZEDAŻ OP.PTU C       0,00
SPRZEDAŻ OP.PTU D       0,00
SPRZEDAŻ ZW.PTU E       0,00
SPRZEDAŻ ZW.SUMA        0,00
KWOTA PTU A             5,61
KWOTA PTU B             0,00
KWOTA PTU C             0,00
ŁĄCZNA KWOTA PTU       5,61
ŁĄCZNA SPRZEDAŻ BRUTTO 30,00
-----
WALUTA EWIDENCYJNA:    PLN
-----
          ZDARZENIA
SYTUACJE AWARYJNE      0
PROGRAMOWANIE          L:0,0:0
ZMIANY W BAZIE         0
PARAGONY                3
PARAGONY ANULOWANE LICZBA 0
PARAGONY ANULOWANE WARTOŚĆ 0,00
DOKUMENTY NIEFISKALNE  0
-----
Kasa nr:1                Kasjer:D
                          2020-02-25 09:43
B9EB92AE83AF9A2F3D5D4B9D6BBE17A35AD2FCC6
ZAH1901012194
    
```

8.2.2 0202 RAPORT MIESIĘCZNY

UWAGA:

RAPORT MIESIĘCZNY może być wykonany tylko za zamknięty miesiąc (wykonanie jest możliwe po zakończeniu miesiąca, którego ma dotyczyć). Aby raport mógł zostać wykonany muszą istnieć zapisane Raporty Fiskalne Dobowe w podanym miesiącu.

Raport tylko za ostatni zamknięty miesiąc można wykonać poprzez naciśnięcie klawiszy  i .

Po wybraniu tego raportu z MENU02 i zatwierdzeniu klawiszem  lub po wpisaniu skrótu adresowego,

wyświetlą się dwie opcje:

```
01 ŁĄCZNY MIESIĘCZNY
02 SZCZEGÓŁOWY MIESIĘCZNY
```

Wybór pierwszej opcji skraca druk raportu do formatu mniej więcej jednego Raportu Fiskalnego Dobowego. Wybór drugiej opcji spowoduje wydrukowanie wszystkich Raportów Fiskalnych Dobowych objętych zakresem tego raportu.

Po wybraniu zarówno raportu łącznego jak i szczegółowego wyświetli się:

```
01 OSTATNI MIESIĄC
02 ROK/MIESIĄC RRRRMM
```

Wybierając 01 OSTATNI MIESIĄC wydrukuje się taki raport za ostatni miesiąc.

Wybierając 02 ROK/MIESIĄC RRRRMM wyświetli się:

```
ROK/MIES. RRRRMM
```

i należy wówczas wprowadzić interesujący nas rok i miesiąc.

8.2.3 0203 RAPORT OKRESOWY

Po wybraniu tego raportu i zatwierdzeniu klawiszem  lub po wpisaniu skrótu adresowego, wyświetlą się

dwie opcje:

```
01 ŁĄCZNY OKRESOWY
02 SZCZEGÓŁOWY
```

Wybór pierwszej opcji skraca druk raportu do formatu mniej więcej jednego Raportu Fiskalnego Dobowego. Wybór drugiej opcji spowoduje wydrukowanie wszystkich Raportów Fiskalnych Dobowych objętych zakresem tego raportu.

Po wybraniu raportu łącznego lub szczegółowego wyświetlą się dwie opcje:

```
01 OD DATY-DO DATY
02 OD NR - DO NR
```

Po wyborze według dat należy wpisać zakres dat, które ma objąć raport.

Po wyborze według numerów należy wpisać zakres numerów (NR RAP) Raportów Fiskalnych Dobowych, które ma objąć raport.

8.2.4 0204 RAPORT ZDARZEŃ

UWAGA:

W przypadku dużej ilości zdarzeń zapisanych w pamięci fiskalnej wydruk może potrwać kilka minut.

Po wybraniu tego raportu i zatwierdzeniu klawiszem  lub po wpisaniu skrótu adresowego wyświetli się:

OD(RRMMDD99mm)

i należy wprowadzić początek okresu, za jaki chcemy uzyskać ten raport,

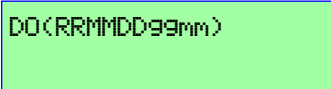
zatwierdzając klawiszem  . Następnie wyświetli się:  i należy

wprowadzić koniec okresu, za jaki chcemy uzyskać ten raport, zatwierdzając klawiszem  . Następnie

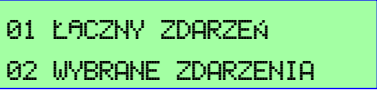
wyświetlą się dwie opcje:  .

Wybór pierwszej opcji spowoduje wydrukowanie raportu z wszystkimi zdarzeniami, które miały miejsce w wybranym okresie.

Wybierając drugą opcję wyświetli się lista wszystkich rodzajów zdarzeń, które będzie można wyraportować:

- 00 FISKALIZACJA KASY
- 01 AWARYJNE ZEROWANIE PAMIĘCI OPER.
- 02 BŁĘDY WERYFIKACJI DANYCH P.CHRONIONEJ
- 03 AWARIA ZASILANIA KASY PODCZAS PRACY
- 04 BLOKADA MOŻLIWOŚCI REJESTRACJI SPRZ.
- 05 BŁĄD AKTUALIZACJI PROGRAMU PRACY
- 06 UTRATA CIĄGŁOŚCI NUMERACJI DOKUMENTÓW
- 07 ZMIANA STAWKI PODATKU
- 08 RĘCZNA ZMIANA USTAWIEŃ DATY I CZASU
- 09 ZMIANA WALUTY EWIDENCYJNEJ
- 10 ZMIANA KONFIGURACJI PRZEKAZU DANYCH
- 12 ZAKOŃCZENIE PRACY W TRYBIE FISKALNYM
- 13 AKTUALIZACJA PROGRAMU PRACY KASY
- 14 WŁĄCZENIE I WYŁĄCZENIE TRYBU SERWIS.
- 15 WYMIANA PAMIĘCI CHRONIONEJ
- 16 PRZEGLĄD TECHNICZNY
- 17 PROGRAMOWANIE ŹRÓDŁA AKTUALIZACJI
- 18 ZMIANA ADRESU PUNKTU SPRZEDAŻY
- 19 WYMIANA KLUCZA PUBLICZNEGO KASY

Po wybraniu rodzaju zdarzenia, które należy wyraportować, wydrukuje się raport obejmujący tylko ten rodzaj zdarzenia w wybranym okresie.

8.2.5 0205 RAPORTY ROZLICZENIOWE**UWAGA:**

Raporty rozliczeniowe stają się dostępne dopiero po zamknięciu pamięci fiskalnej kasy i przejściu kasy do stanu TYLKO DO ODCZYTU.

Po wybraniu tych raportów i zatwierdzeniu klawiszem  lub po wpisaniu skrótu adresowego wyświetli się:

01 ŁĄCZNY ROZLICZENIOWY.

02 ROZLICZENIOWY

Po wybraniu jednego z rodzajów raportów i zatwierdzeniu klawiszem  zostanie wydrukowany PEŁNY raport za cały okres pracy kasy w trybie fiskalnym.

UWAGA:

W przypadku Raportu fiskalnego okresowego rozliczeniowego (02 ROZLICZENIOWY) wydrukowane zostaną WSZYSTKIE wykonane Raporty fiskalne dobowe co wpływa na długość wydruku.

9 INFORMACJE O BŁĘDACH

Zastosowane oznaczenia typów błędów, które może usunąć:

U-Użytkownik, **S**-Serwis autoryzowany, **N**-Nieusuwalny (usuwany tylko w Serwisie Głównym Producenta)

Kod błędu	Typ błędu	Opis	Opis błędu
B001	U	FUNKCJA NIEDOSTĘPNA	Nie można użyć tej funkcji w tej chwili.
B002	U	ZALOGUJ PONOWNIE KASJERA (1-8)	Należy postępować zgodnie z Instrukcją obsługi rozdział „System logowania kasjera”
B003	U	BŁĄD WPROWADZANIA CYFR	Wprowadzona cyfra, jest poza dozwolonym zakresem.
B004	U	NIEPRAWIDŁOWY NUMER KASJERA	Wprowadzić należy numer kasjera od 1 do 8.
B005	U	NIEPRAWIDŁOWA ILOŚĆ	Wprowadzona ilość jest spoza dopuszczonego zakresu.
B006	U	KOREKTA NIEDOZWOLONA	Wrócić do poprzedniej operacji
B007	U	RABAT NIEDOZWOLONY	Zob. Obsługa przycisku [–KWOTA] – rabatu kwotowego” w instrukcji obsługi.
B008	U	NIEDOZWOLONY NARZUT %	Zob. [+%]. , „Obsługa klawisza [+%] – narzutu procentowego” w instrukcji obsługi.
B009	U	NIEDOZWOLONY RABAT %	Zob. „Obsługa klawisza [-%]” - rabatu procentowego w instrukcji obsługi.
B010	U	ANULACJA NIEDOZWOLONA	Błędne naciśnięcie klawisza F5.
B011	U	NIEDOZWOLONE UŻYCIE KLAW. KWOTA	Zob. „Sprzedaż PLU” w instrukcji obsługi.
B012	U	NIEDOZWOLONE UŻYCIE KLAW. PŁAT.	Zob. „Płatności” w instrukcji obsługi.
B013	U	KASJER NIE MA DOSTĘPU	Kasjer nie ma tego uprawnienia, np. został użyty zbyt wysoki narzut kwotowy. Zob. „KATEGORIE KASJERÓW” w instrukcji obsługi.
B014	U	NIEDOZWOLONE UŻYCIE KL.GOTÓWKA	W tym momencie użycie klawisza GOTÓWKA jest nieskuteczne.
B015	U	NIEDOZWOLONE UŻYCIE KLAW. KARTA	Zob. „Transakcja opłacona różnymi formami płatności” w instrukcji obsługi.

B016	U	NIEDOZWOLONE UŻYCIĘ PŁATNOŚCI	Zob. „Transakcja opłacona różnymi formami płatności” w instrukcji obsługi.
B017	U	WYKONAJ RAP. ZERUJĄCY TOWARÓW	Wymagany raport zerujący towarów
B018	U	NIEPRAWIDŁOWE HASŁO	Należy ponownie wpisać poprawne hasło
B019	U	BŁĄD USTAWIANIA CZASU	Zob. „CZAS” w instrukcji obsługi.
B020	U	BŁĄD WPROW. KODU KRESKOWEGO	Należy wpisać prawidłowy kod kreskowy PLU (nie więcej niż 13 cyfr).
B021	S	BŁĄD USTAWIANIA DATY	Należy ponownie wprowadzić właściwą datę
B022	N	BŁĄD ZAPISU PAMIĘCI FLASH	Błąd sprzętowy. Serwis Główny
B023	U	NACIŚNIJ WPIERW KLAW. RAZEM	Wymagane wciśnięcie klawisza RAZEM
B024	U	PARAGON MAKS. 100 POZYCJI!	Sprzedaż większej ilości pozycji niż 100 na jednym paragonie jest niedozwolona. Kolejne towary należy sprzedawać w następnym paragonie.
B025	S	NIE WCIŚNIĘTO ZWORY SERWISOWEJ	Wymagane zwarcie zwory serwisowej
B026	U	KOD KRESKOWY NIE WCZYTANY	Błąd kodu kreskowego.
B027	N	BŁĄD DANYCH W PAMIĘCI FISKAL.	Wymagany kontakt z serwisem centralnym
B028	U	KASA NIE JEST W TRYBIE SPRZEDAŻY	Przejdź do trybu sprzedaży.
B029	U	BŁĄD HASŁA	Należy ponownie wprowadzić poprawne hasło
B030	U	NIE WYKONANO RAPORTU DOBOWEGO	Raport dobowy nie został wykonany przez ponad 24 godziny lub bieżąca operacja wymaga jego wykonania. Przed przystąpieniem do kolejnej operacji, należy go wykonać.
B031	U, S, N	BŁĄD ODCZYTU PAM.FISK. PRZEZ PC	Sprawdzić połączenie z komputerem
B032	U	BŁĄD WPROWADZANIA DANYCH	Wprowadzone dane są spoza dopuszczalnego zakresu
B033	U	PODAJ KOD AKTYWACJI	Wprowadzić kod aktywacji
B034	U	KASA JEST ZAJĘTA	Należy odczekać, aż kasa zakończy bieżącą operację.
B035	U	USTAW NAZWĘ I KURS WALUTY”n”	Ustawić nazwę i kurs waluty

B036	U	KASA JEST W TRYBIE SPRZEDAŻY	Bieżąca transakcja jest niedokończona i należy ją rozliczyć.
B037	U	ZA DUŻA ILOŚĆ GOTÓWKI W SZUFL.	Kasjer powinien się rozliczyć.
B038	S,N	BŁĄD SUMY KONTROLNEJ RAM	Błąd sprzętowy. Serwis Główny
B039	U	ZA MAŁA ILOŚĆ GOTÓWKI W SZUFL.	Błędnie określona kwota, przewidywany brak w szufladzie kasy.
B040	U	PRZEKROCZONA WIELKOŚĆ WPŁATY	Zmniejszyć wartość wpłaty lub podzielić na mniejsze.
B041	U	PRZEKROCZONA WIELKOŚĆ WYPŁATY	Zmniejszyć wartość wypłaty lub podzielić na mniejsze.
B042	U	NIE ZNALEZIONO PLU	Ten towar (PLU) nie istnieje.
B043	U	NIEPRAWIDŁOWA CENA SPRZEDAŻY	Cena sprzedaży nie może wynosić 0.
B044	U	BŁĘDNA KWOTA	Rabat powinien być niższy niż kwota
B045	U	PRZEPEŁNIONY RAPORT PLU	Wykonać raport PLU
B046	S	BŁĘDNY NUMER UNIKATOWY	Wprowadzić prawidłowy numer unikatowy
B047	S	NUMER UNIKATOWY POPRAWNY	Wprowadzony poprawny numer NIP
B048	S	NIEPRAWIDŁOWY NUMER UNIKATOWY	Wprowadzić prawidłowy numer unikatowy
B050	S	NIP JEST JUŻ USTAWIONY	NIP już wprowadzony
B051	U, S	NIEPRAWIDŁOWA STAWKA PODATKU	Stawki podatku są z zakresu A - I. Wpisać poprawną.
B052	N	NIEUDANY WPIS DO PAMIĘCI FISKAL.	Błąd sprzętowy. Serwis Główny
B053	N, S	NIEPRAWIDŁOWA STAWKA PODATKU	Stawki podatku są z zakresu A - I. Wpisać poprawną.
B054	U	GRUPY ZAPEŁNIONE	Błędny numer grupy towarowej – zakres 1 – 99.
B055	N	STAWKI PTU ZAPEŁNIONE	Można ustawiać stawkę podatku nie więcej niż 30 razy.
B056	N	BŁĄD PAMIĘCI FISKALNEJ	Błąd sprzętowy. Serwis Główny
B057	S	OBSZAR TEST. PAM. FIS. ZAPEŁN.	Nie można więcej wykonywać testów zapisu pamięci fiskalnej
B058	N	NIEUDANY WPIS R.DOB. DO PAM.FIS.	Błąd sprzętowy. Serwis Główny
B059	U	KASA W TYBIE NIEFISKALNYM	Kasa znajduje się w trybie niefiskalnym i nie może teraz wydrukować żadnego raportu fiskalnego
B060	U	NIEUSUWALNY AKTUALNY KASJER	Aktualny kasjer jest w trakcie pracy, nie można go usunąć. Należy go wylogować

B061	S,N	TRYB TYLKO DO ODCZYTU	Kasa jest w trybie „tylko do odczytu” i pamięć fiskalną można jedynie odczytywać (drukować).
B062	U	BRAK PAPIERU W DRUKARCE	Zob. „Zakładanie rolek papieru” w instrukcji obsługi.
B065	S, N	BŁĄD SPRZĘTOWY	Błąd sprzętowy. Serwis Główny
B066	S	TRYB FISKALNY	Kasa już jest w trybie fiskalnym.
B067	U	USTAW WPIERW STAWKI OPŁAT	Ustawić stawki opłat dla trybu parkingowego
B069	U	BŁĄD PLU OPAKOWANIA	Brak ceny opakowania.
B070	U	BŁĄD KODU OPAKOWANIA	Zły nr opakowania; zakres 1 - 100
B071	U	BŁĄD CENY OPAKOWANIA	Zaprogramować cenę opakowania
B072	U	BŁĄD FUNKCJI W TRYBIE OPAKOWAŃ	Błędnie naciśnięty klawisz w trybie opakowań.
B073	N	BŁĄD NUMERU UNIKATOWEGO	Błąd sprzętowy. Serwis Główny
B074	S	NIEUSTAWIONY NIP	Ustawić NIP
B075	U, S	NIEUSTAWIONE STAWKI PTU	Należy ustawić stawki PTU.
B076	S, N	ZMIENIONA PAMIĘĆ FISKALNA	Błąd sprzętowy. Serwis Główny
B077	N	ZMIANA WALUTY PONAD 100 RAZY	Waluta ewidencyjna nie może być zmieniana więcej niż 100 razy, w trybie fiskalnym.
B078	U	BŁĄD USTAWIENIA WALUTY	Sprawdzić przelicznik waluty
B079	U	BŁĄD OPISU NAGŁÓWKA	Brak nagłówka, sygnalizowany w czasie fiskalizacji.
B080	S, N	BŁĄD PROGRAMU	Błąd sprzętowy. Serwis Główny
B081	S	INNA PAMIĘĆ WEZWIJ SERWIS	Błąd sprzętowy. Serwis Główny
B082	U	TAKA WALUTA ISTNIEJE	Należy zdefiniować inną nazwę waluty
B083	U	NISKIE NAPIĘCIE BAT. RAM	Bateria litowa, zasilająca RAM i zegar jest wyczerpana.
B084	S, N	BŁĄD SUMY KONTROLNEJ ROM	Błąd sprzętowy. Serwis Główny
B085	U	KOD UŻYTY PODAJ BEZTERMINOWY	Należy wprowadzić bezterminowy kod aktywacji
B087	U	WYKONAJ RAPORT DOBOWY	Wykonać raport fiskalny dobowy
B088	U	TIMEOUT KOMUNIKACJI Z PC	Sprawdzić połączenie z komputerem
B089	U	PEŁNE DANE PLU	Wprowadzić prawidłowe dane PLU
B090	U	BŁĄD POBIER. PROGRAMU	sprawdzić połączenie do internetu, pobrać ponownie
B091	S	DANE NIE ZAPISANE NA SD	Sprawdzić kartę SD, której katalog "PM" używany jest jako Pamięć Chroniona (PCH). Możliwa konieczność wymiany karty (otwarcia kolejnej PCH).

B093	S	WERYFIKACJA PCH. NIEPOPRAWNA	Weryfikacja danych w PCH niepoprawna. Możliwa konieczność wymiany karty (otwarcia kolejnej PCH).
B094	S	BRAK KARTY SD	Włożyć kartę z prawidłowymi danymi PCH lub nową preformatowaną
B097	S	BŁĘDNE DANE NA KARCIE SD	Weryfikacja danych w PCH niepoprawna. Możliwa konieczność wymiany karty (otwarcia kolejnej PCH).
B099	U, S	BRAK NAGŁÓWKA	Wprowadzić poprawny nagłówek.
B100	U	TOWAR NIEWAŻ. SPRAWDŹ ILOŚĆ MAG.	Błędna próba sprzedaży towaru zdefiniowanego jako nieważony (bez miejsc po przecinku dziesiętnym ilości).
B101	U	KASA W TYBIE NIEFISKALNYM	Kasa niefiskalna
B102	S	PCH PEŁNA	Wymienić PCH
B103	S	NIEPUSTA KARTA SD	Włożyć nową pustą preformatowaną kartę SD i otworzyć kolejną PCH.
B104	S	OTWÓRZ NOWĄ PAMIĘĆ CHRONIONĄ	Wymienić PCH
B107	S	BRAK DANYCH NA KARCIE SD	Przygotować się do otwarcia nowej PCH
B108	U, S	SD ZAMKNIĘTA TYLKO DO ODCZYTU	Wymienić PCH
B109	S	BRAK KARTY SD	Włożyć kartę SD z prawidłową PCH lub pustą preformatowaną – do otwarcia nowej PCH
B110	S	NIEWŁAŚCIWA KARTA SD	Wymienić PCH
B112	S	USZKODZONY FAT KARTY SD	Wymienić PCH
B113	S	BŁĄD DATY	Wprowadzić poprawne dane
B114	S	USTAW DATĘ I CZAS	Ustawić datę i czas
B115	S	BUFOR PAMIĘCI PEŁNY	Błąd sprzętowy. Serwis Główny
B117	S	KARTA SD Z INNEJ KASY	Włożyć kartę SD z prawidłową PCH.
B118	S	BŁĄD WERYFIK. DANYCH PAM.CHRON.	Błąd sprzętowy. Serwis Główny
B119	S	BŁĄD PROTOKOŁU	Błąd sprzętowy. Serwis Główny
B123	U, S	SD ZAPEŁNIONA DRUKUJ RAP.DOBOWY	Zrobić raport fiskalny dobowy i wymienić kartę SD (otworzyć nową PCH)
B124	S	CZYSTA SD BRAK REKORDÓW	Wymienić PCH
B125	S	BŁĄD WERSJI CZYTNIKA	Błąd sprzętowy. Serwis Główny
B126	S	BŁĄD BUFORA DANYCH WEZW.SERWIS	Sprawdzić kartę SD włożyć pustą preformatowaną kartę i otworzyć nową PCH.

B127	S	BŁĄD ZAPISU SD	Wymenić PCH a jeżeli nieudane - Serwis Główny
B128	U	WYDRUK TYLKO RAPORTU DOBOWEGO	Przed wykonaniem operacji wymagany jest raport fiskalny dobowy
B131	S	KARTA SD NIEPUSTA	Wymenić PCH
B137	S	NIEPRAWIDŁOWY NIP	Wprowadzić prawidłowy NIP
B138	S	BRAK GRUP DO SKASOWANIA	Brak danych grup do usunięcia
B140	S	WŁOŻONA KARTA SIM	Sprawdzić poprawność włożonej karty SIM
B141	U	GPRS ZAJĘTY	Poczekać aż kasa zakończy rozpoczętą komunikację.
B142	U	GPRS ERROR	Błąd komunikacji, ponowić.
B143	U, S	GPRS NIE POŁĄCZONY	Sprawdzić sygnał w lokalizacji kasy. Sprawdzić połączenie modemu GPRS.
B144	S	BŁĄD WERSJI GPRS	Błąd sprzętowy. Serwis Główny
B145	S	BŁĄD SIM WŁOŻ KARTĘ	Sprawdzić poprawność włożonej karty SIM
B146	S	BŁĄD ODCZYTU IMEI GPRS	Sprawdzić poprawność włożonej karty SIM
B147	S	BŁĄD ODCZYTU ICCID GPRS	Sprawdzić poprawność włożonej karty SIM
B148	S	BŁĄD ODPOW. GPRS	Sprawdzić poprawność komunikacji. Jeżeli nie przywrócona to Serwis Główny.
B149	U, S	SŁABY SYGNAŁ GSM	Zmienić lokalizację kasy. Zastosować antenę zewnętrzną.
B150	U, S	BŁĘDNY APN	Ustawić poprawny APN.
B159	U, S	GPRS NIE POŁĄCZONY	Sprawdzić poprawność komunikacji. Jeżeli nie przywrócona to Serwis Główny.
B160	S	GPRS BŁĄD PODŁĄCZENIA	Sprawdzić poprawność podłączenia. Jeżeli nie przywrócona komunikacja to Serwis Główny.
B161	U	GPRS BŁĄD REJESTRACJI	Ponowić próbę połączenia.
B162	U	SIEĆ GPRS NIEZNALEZIONA	Ponowić próbę połączenia.
B163	U, S	BŁĄD TCP	Wprowadzić poprawne parametry sieciowe
B180	U, S	HTTP BŁĄD POBIERANIA	Wprowadzić poprawne parametry sieciowe. Ponowić komunikację.
B181	U, S	HTTP BŁĄD WYSYŁANIA	Wprowadzić poprawne parametry sieciowe. Ponowić komunikację.

B193	U	TERMINAL EFT NIEPODŁĄCZONY	Sprawdzić połączenie. Jeżeli OK to błąd autoryzacji terminala płatniczego-wezwać serwis.
B195	U, S	EFT NIE ODPOWIADA	Timeout połączenia z terminalem płatniczym
B196	U, S	NACK	NACK terminala płatniczego
B197	U, S	BŁĄD ODBIORU	Błąd odbioru terminala płatniczego
B198	U, S	BŁĄD DANYCH	Błąd danych terminala płatniczego
B199	U, S	BŁĄD KANAŁU	Błąd wybranego kanału terminala płatniczego
B201	S	EFT01 Wydruk jest już otwarty	Terminal płatniczy-reagować zgodnie z wyświetlanym komunikatem.
B202	S	EFT02 Wydruk nie został otwarty	Terminal płatniczy-reagować zgodnie z wyświetlanym komunikatem.
B203	S	EFT03 Błąd danych wydruku	Terminal płatniczy-reagować zgodnie z wyświetlanym komunikatem.
B205	S	EFT05 Grafika już zaprogramowana	Terminal płatniczy-reagować zgodnie z wyświetlanym komunikatem.
B206	S	EFT06 Błędny indeks grafiki	Terminal płatniczy-reagować zgodnie z wyświetlanym komunikatem.
B207	S	EFT07 Nie można usunąć graf.	Terminal płatniczy-reagować zgodnie z wyświetlanym komunikatem.
B208	U, S	EFT08 Konsola jest już otwarta	Terminal płatniczy-reagować zgodnie z wyświetlanym komunikatem.
B209	U, S	EFT09 Konsola nie otwarta	Terminal płatniczy-reagować zgodnie z wyświetlanym komunikatem.
B210	U, S	EFT10 timeout	Terminal płatniczy-reagować zgodnie z wyświetlanym komunikatem.
B211	U	EFT11 Operac. anulowana	Terminal płatniczy-reagować zgodnie z wyświetlanym komunikatem.
B212	S	EFT12 Nie można emit.dźwięku	Terminal płatniczy-reagować zgodnie z wyświetlanym komunikatem.
B213	S	EFT13 Bufor wydruku jest pełny	Terminal płatniczy-reagować zgodnie z wyświetlanym komunikatem.
B214	S	EFT14 Grafika jest zbyt duża	Terminal płatniczy-reagować zgodnie z wyświetlanym komunikatem.
B215	S	EFT15 Nieobsł format grafiki	Terminal płatniczy-reagować zgodnie z wyświetlanym komunikatem.
B216	S	EFT16 Niezna. format grafiki	Terminal płatniczy-reagować zgodnie z wyświetlanym komunikatem.
B217	S	EFT17 Niepraw parametr	Terminal płatniczy-reagować zgodnie z wyświetlanym komunikatem.
B218	S	EFT18 Niepraw kolejność pakietów	Terminal płatniczy-reagować zgodnie z wyświetlanym komunikatem.

B219	S	EFT19 Błąd podczas drukowania	Terminal płatniczy-reagować zgodnie z wyświetlanym komunikatem.
B220	S	EFT993 Niepr. stan EFT	Terminal płatniczy-reagować zgodnie z wyświetlanym komunikatem.
B221	S	EFT994 Niepr. stan ECR	Terminal płatniczy-reagować zgodnie z wyświetlanym komunikatem.
B222	S	EFT995 Błąd weryfikacji klucza	Terminal płatniczy-reagować zgodnie z wyświetlanym komunikatem.
B223	S	EFT997 Nieznany błąd	Terminal płatniczy-reagować zgodnie z wyświetlanym komunikatem.
B224	S	EFT998 Zbyt mało pamięci	Terminal płatniczy-reagować zgodnie z wyświetlanym komunikatem.
B225	U	EFT999 Funkc. nie obsługiwana	Terminal płatniczy-reagować zgodnie z wyświetlanym komunikatem.
B228	S	TPM ERROR	Wyłączyć i włączyć kasę. Jeżeli błąd nie usunięty automatycznie to Serwis Główny.
B229	S	BŁĄD SZYFR. LUB ODSZYFROWANIA	Błąd sprzętowy. Serwis Główny
B230	S	BŁĄD KOMUNIKACJI HTTPS	Sprawdzić adresy serwerów i certyfikat kasy.
B231	S	FISKALIZ. 01 bledny nr fabr.	Skorygować zgodnie z wyświetlanym komunikatem.
B232	S	FISKALIZ. 02 bledny nr unik	Skorygować zgodnie z wyświetlanym komunikatem.
B233	S	FISKALIZ. 03 bledny nr ewid.	Skorygować zgodnie z wyświetlanym komunikatem.
B234	S	FISKALIZ. 04 bledny nr NIP"	Skorygować zgodnie z wyświetlanym komunikatem.
B235	S	FISKALIZ. 05 brak uprawn.serwis	Zmieniść serwisanta
B236	S, N	FISKALIZ. 06 bl.nr fab.lub unik	Wprowadzić poprawny numer unikatowy. Niepoprawny numer fabryczny - Serwis Główny
B237	S, N	FISKALIZ. 07 bl.nr fab.lub ewid	Wprowadzić poprawny numer ewidencyjny. Niepoprawny numer fabryczny - Serwis Główny
B238	S, N	FISKALIZ. 08 operacja niedopusz	Błąd - Serwis Główny
B239	S, N	FISKALIZ. 09 kasa fisk.inny NIP	Błąd - Serwis Główny
B240	S	FISKALIZ. 10 brak lub bl.nr ewi	Skorygować zgodnie z wyświetlanym komunikatem.
B241	S, N	FISKALIZ. 11 kasa nie wyrejestr	Błąd - Serwis Główny
B242	S, N	FISKALIZ. 12 pam.fisk.zamknieta	Błąd - Serwis Główny
B243	S	FISKALIZ. 13 bl.NIP lub nr ewid	Wprowadzić poprawny numer NIP lub ewidencyjny
B244	S	FISKALIZ. 14 poprz.PF nie zamkn	Zamknąć poprzednią PF

B245	S, N	FISKALIZ. 15 blad tech.admin	Kontakt Serwis Główny
B246	S, N	FISKALIZ. 16 kasa zafiskaliz	Błędna próba ponownej fiskalizacji - Serwis Główny
B247	S, N	FISKALIZ. 17 brak cert.kasy	Błąd - Serwis Główny
B248	S	Host Addr	Wpisać poprawny adres
B249	S, N	POŁĄCZENIE Z CPD NIEMOŻLIWE	Ponowić próbę połączenia. Gdy nieudane Serwis Główny
B250	S, N	POŁĄCZENIE Z SP NIEMOŻLIWE	Ponowić próbę połączenia. Gdy nieudane Serwis Główny
B251	S, N	HTTP 406 B01 Niewlasciwa komenda	Kontakt Serwis Główny
B252	S, N	HTTP 406 B02 Brak w repozytorium certyfikatow CPD.	Kontakt Serwis Główny
B253	S, N	HTTP 406 B03 Nr unik.nie nalezy do puli	Kontakt Serwis Główny
B254	S, N	HTTP 406 B04 Brak uprawnień serwisanta.	Błąd - Serwis Główny
B255	S, N	HTTP 406 B05 Bledna postac nr unikatowego.	Błąd - Serwis Główny
B256	S, N	HTTP 406 B06 Brak certyfikatow kasy.	Kontakt Serwis Główny
B257	S, N	HTTP 406 B07 Brak zain.fiskalizacji.	Kontakt Serwis Główny
B258	S, N	HTTP 406 B08 Brak danych o kasie w Repozytorium.	Kontakt Serwis Główny
B259	S, N	HTTP 406 B09 Kasa niezafiskalizowana.	Kontakt Serwis Główny
B260	S, N	HTTP 406 B10 Bledny certyfikat	Błąd - Serwis Główny
B261	S, N	HTTP 400 E01 Bledny commandId lub naglowek.	Błąd - Serwis Główny
B262	S, N	HTTP 400 E02 Komunikat wejsciowy jest niepoprawny.	Błąd - Serwis Główny
B263	S, N	HTTP 400 E03 Komunikat wyjscowy jest niepoprawny	Błąd - Serwis Główny
B264	S, N	HTTP 500 E04 Wywołanie SQL zakończone niepowodzeniem.	Kontakt Serwis Główny
B265	S, N	HTTP 500 E05 Bład ogólny.Treść błędu:	Kontakt Serwis Główny
B266	S, N	HTTP 500 E06 Bład ogólny Mbroker.	Kontakt Serwis Główny
B267	S, N	HTTP 500 E07 Bład Azure Service Bus.	Kontakt Serwis Główny
B268	S	KLUCZE NIE ZMIENIONE	Wymienić klucze kasy
B269	S	HTTP BRAK CERTYFIKATU	Kontakt Serwis Główny
B271	S	BRAK NAZWY PODATN.	Uzupełnić
B272	S	BRAK MIEJSCOWOŚĆ	Uzupełnić
B273	S	BRAK KOD POCZTOWY	Uzupełnić
B274	S	BRAK KOD URZĘDU	Uzupełnić
B275	S	BRAK NR FABRYCZNY	Błąd - Serwis Główny
B276	U	PLU JUŻ ISTNIEJE	Zmienić nazwę wprowadzanego PLU

B277	U	WYKONAJ RAPORT DOBOWY	Przed wykonaniem operacji wymagany jest raport fiskalny dobowy
B278	U	ZBYT WIELE NIEZAPŁAC. KWITÓW	Wykonać raport zerujący kwitów
B279	U	WYDRUKUJ RAPORT ZMIAN PLU	
B280	U, S	Wi-Fi NIEPOŁĄCZONE	Ponowić próbę. Sprawdzić podłączenie modułu WiFi
B281	U	BRAK POŁĄCZ	Ponowić próbę
B282	S	WYKONANO 30 WYMIAN KLUCZY	Nie można więcej wykonywać wymian kluczy kasy
B283	S, N	GENER.KLUCZA	Błąd sprzętowy. Serwis Główny
B284	S	BRAK NIP SERWISU	Uzupełnić
B285	S	KLUCZ PUBLICZ W PAM.CHRON.	Zapisano kluch kasy w PCH
B286	S, N	BŁĄD TPM CREATE PRIMARY	Błąd generacji klucza - Serwis Główny
B287	S, N	BŁĄD TPM FLUSH PRIMARY	Błąd klucza - Serwis Główny
B288	S, N	ZBYT MAŁO RAM	Błąd sprzętowy. Serwis Główny
B289	U, S	BŁĄD ADRES IP	Pojawia się przy próbie połączenia bez ustawienia go lub braku komunikacji. W takim wypadku należy ustawić właściwe parametry dla komunikacji lub poprawić adres. Przy pierwszym łączeniu po WiFi gdy wszystko jest OK – również może się pojawić bo czas nawiązania połączenia z routerem może być dłuższy niż przeprowadzany <u>test komunikacji.</u>
B290	U	KASA NIE POŁĄCZONA	Ponowić próbę
B291	S	HTTP 403 BŁĄD AUTORYZACJI	Ponowić próbę, jeżeli nieudana - Serwis Główny
B292	S	HTTP 404 A method	Kontakt Serwis Główny
B293	S	HTTP 405	Kontakt Serwis Główny
B294	S	HTTP 500 Wrong	Kontakt Serwis Główny
B295	S	HTTP 502 WebAPI	Kontakt Serwis Główny
B296	U, S	UPDATE EXCEED 40	Wykonano już maksymalną ilość 40 uaktualnień programu pracy kasy
B297	S	VERIFICATION RSA ERROR	Błąd weryfikacji podpisu, jeżeli będzie się powtarzał - Serwis Główny
B298	S	Program checksum error	Błąd sumy programu pracy kasy, jeżeli będzie się powtarzał - Serwis Główny.
B299	S, N	BŁĄD DATY	Ustawić poprawą lub Serwis Główny
B300	S	BŁĄD KOMUNIKACJI HTTP	Sprawdzić ustawienia i połączenia sieciowe.
B301	U	BRAK SYNCHR. CZASU	Ponowić próbę

B302	U	KABEL ETHERNET ODŁĄCZONY	Sprawdzić podłączenie kabla do portu Ethernet kasy.
B303	U, S	BŁĄD SYNCHR. CZASU USTAW DATĘ I CZAS	Przeprowadzić kolejne próby synchronizacji, jeżeli data i czas kasy jest poprawny. Jeżeli czas jest niepoprawny w zakresie 2 godzin – użytkownik może poprawić. W przeciwnym wypadku – serwisant.
B304	U, S	BŁĄD SUMY PAMIĘCI FISKALNEJ	Wyłączyć kasę i włączyć kasę. Jeżeli błąd powtórzy się – Serwis Centralny.
B305	S	PRZEGLĄD ZROBIONY	Serwisant może dokonać w danym dniu tylko jednego przeglądu.
B309	U, S	WIFI BRAK ADRESU IP	Wyłączyć kasę i włączyć. Test: SHIFT + RAZEM. Jeżeli nie da skutku sprawdzić ustawienia sieciowe w MENU0317.

Informacje o błędach systemowych uniemożliwiających pracę kasy, sprawdzanie przy uruchomieniu kasy

Zastosowane oznaczenia typów błędów, które może usunąć:

U-Użytkownik, S-Serwis autoryzowany, N-Nieusuwalny (usuwany tylko w Serwisie Głównym Producenta)

Kod błędu	Typ błędu	Opis	Opis błędu
01FE	S,N	BRAK DRUKARKI	Płyta główna nie może nawiązać komunikacji z mechanizmem drukującym.
02FE	N	BRAK PAM. FISKAL	Płyta główna nie może nawiązać komunikacji z pamięcią fiskalną.
03FE	S,N	BRAK WYŚW.LCD KLIENTA	Płyta główna nie może nawiązać komunikacji z wyświetlaczem klienta.
04FE	S,N	BRAK KLAWIATURY	Płyta główna nie może nawiązać komunikacji z klawiaturą.
05FE	N	BŁĄD PROGRAMU PRACY KASY	Niezgodność danych w pamięci programu z pamięcią fiskalną
07FE	S,N	BŁĄD PAMIĘCI CHRONIONEJ	Płyta główna nie może nawiązać komunikacji z pamięcią chronioną.

10 ZAŁĄCZNIK – TABELA KODÓW WAŻONYCH

Tabela typów kodów kreskowych

Kasa **ACLAS Kos_ON** wspiera 13 cyfrowy kod EAN-13. Jeżeli pierwszą cyfrą jest „2”, taki kod kreskowy uważany jest za kod wewnętrzny. Kasa może obsłużyć 37 typów kodów kreskowych, które rozpoczynają się prefiksem „2X” (20~29). Kolejnym elementem w kodzie kreskowym jest „K” oznaczające kod, następnie „M” oznaczające Masę lub „W” oznaczające Wartość lub ilość. Kod kreskowy zakończony jest zawsze sumą kontrolną „S”. Typ kodu kreskowego można ustawić w trybie 03 KONFIGURACJA, 02 TOWARY, 05 KODY KRESKOWE. Najpierw należy wprowadzić prefix (20~29), a następnie typ kodu kreskowego (0~36).

Typ kodu kreskowego	Prefiks	Kod	Masa lub ilość	Suma kontrolna
0	2X	K	MMMMMMMMMM	S
1	2X	K	MMMMMMMM.M	S
2	2X	K	MMMMMMM. MM	S
3	2X	K	MMMMMM. MMM	S
4	2X	KK	MMMMMMMM	S
5	2X	KK	MMMMMMM.M	S
6	2X	KK	MMMMMM. MM	S
7	2X	KK	MMMMM. MMM	S
8	2X	KKK	MMMMMMMM	S
9	2X	KKK	MMMMMM.M	S
10	2X	KKK	MMMMM. MM	S
11	2X	KKK	MMMM. MMM	S
12	2X	KKKK	MMMMMM	S
13	2X	KKKK	MMMMM.M	S
14	2X	KKKK	MMMM. MM	S
15	2X	KKKK	MMM. MMM	S
16	2X	KKKKK	MMMMM	S
17	2X	KKKKK	MMMM.M	S
18	2X	KKKKK	MMM. MM	S
19	2X	KKKKK	MM. MMM	S
20	2X	KKKKKK	MMMM	S
21	2X	KKKKKK	WWW.W	S
22	2X	KKKKKK	WW.WW	S
23	2X	KKKKKK	W.WWW	S
24	2X	KKKKKKK	WWW	S
25	2X	KKKKKKK	WW.W	S
26	2X	KKKKKKK	W.WW	S
27	2X	KKKKKKK	W.WWW	S
28	2X	KKKKKKKK	WW	S
29	2X	KKKKKKKK	W.W	S
30	2X	KKKKKKK	W.WW	S
31	2X	KKKKKKK	W.WWW	S
32	2X	KKKKKKKKK	W	S
33	2X	KKKKKKKK	W.W	S
34	2X	KKKKKKK	W.WW	S
35	2X	KKKKKK	W.WWW	S
36	2X	KKKKKKKKK		S
37	2X	KKKK	WWW.WW	S

