



Instrukcja Obsługi
Drukarki Fiskalnej
POSNET temo



Posnet Polska SA
ul. Muncypalna 33
02-281 Warszawa
tel: +48 22 8686888
www.posnet.com

Ostrzeżenia

Zasilanie

1. Drukarka i system komputerowy **powinny być zasilane z tej samej sieci** (o parametrach zgodnych z podanymi na tabliczce znamionowej), przez gniazda wyposażone w bolec uziemiający . Zaleca się stosowanie listwy zasilającej z filtrem przeciwzakłóceniovym.
2. Gdy drukarka jest włączona **nie zaleca się odłączania zasilania zewnętrznego** .
3. **Niedopuszczalne są próby łączenia** drukarki z systemem komputerowym, **gdy urządzenia są włączone do sieci**.

Instalacja

Pierwsze podłączenie drukarki do systemu komputerowego **powinno być wykonane przez serwis** firmy POSNET lub autoryzowanego dealera.

Eksploatacja

1. Drukarkę **należy chronić** przed **wilgocią i nasłonecznieniem**.
2. W miejscu pracy i przechowywania drukarki **nie powinno być** agresywnych zanieczyszczeń i nadmiernego zapylenia.

Należy stosować papier posiadający autoryzację Posnet

Ograniczenie odpowiedzialności Producenta

1. Firma POSNET nie ponosi odpowiedzialności za uszkodzenia drukarki spowodowane niewłaściwym zasilaniem, umieszczeniem jej w silnym polu elektromagnetycznym lub w pobliżu substancji promieniotwórczych. Ze względu na wydruk realizowany na papierze termicznym zaleca się umieszczanie drukarki w miejscach nienasłonecznionych !

2. Firma POSNET nie ponosi odpowiedzialności za ewentualne roszczenia karno-skarbowe ze strony Skarbu Państwa wobec podatnika-użytkownika drukarki wynikające z niewłaściwej eksploatacji i nie przestrzegania wymagań podanych w niniejszej instrukcji.

Spis treści

Informacje Wstępne	4	Aktywacja interfejsu USB.....	41
Słowniczek	4	Czas wyłączenia drukarki.....	42
Wprowadzenie	6	Menu Testy	43
Dane techniczne	7	Struktura menu.....	43
Budowa Drukarki	9	Test Wytrzymałości.....	44
Elementy podstawowe	9	Test Klawiatury.....	44
Komora Papieru	10	Wyświetlacz Operatora.....	45
Klawiatura Panelu Sterującego	11	Wyświetlacz Klienta.....	46
Układ klawiszy.....	11	Test USB.....	47
Funkcje klawiszy.....	12	Test czujników Mechanizmów.....	48
Wyświetlacze	13	Test drukarki.....	49
Wyświetlacz operatora.....	13	Test testera banknotów.....	50
Wyświetlacz klienta.....	13	Punkty pomiarowe.....	51
Tester Banknotów	13	Test Portu COM.....	52
Zasilanie	13	Monitor Transmisji.....	54
Ładowanie Papieru	15	Test Pamięci Fiskalnej.....	55
Menu drukarki	18	Wykaz Komunikatów	57
Struktura Menu Głównego	18	Błędy Fatalne	57
Menu Raporty	19	Błędy Zasilania	59
Struktura menu.....	19	Komunikaty Mechanizmu Drukującego	61
Raport Dobowy.....	20	Ostrzeżenia	63
Raport Miesięczny.....	22	Komunikaty związane z sekwencjami	
Raport Okresowy.....	24	sterującymi.....	65
Raport Zamykający.....	26	Podłączenie Drukarki do Komputera	67
Raport Serwisowy.....	27	Gniazda Drukarki	67
Raport Kasy.....	28	Opis Interfejsów Drukarki temo - Uwagi	
Raport Towarów Zablokowanych.....	29	Ogólne	69
Menu Konfiguracja	31	Opis Interfejsu Szeregowego.....	70
Struktura menu.....	31	Okablowanie.....	70
Ustawienie Zegara.....	32	Wymagania Programowe.....	71
Oszczędność Papieru.....	34	Sygnalizacja Stanów Drukarki na Interfejsie	
Czułość papieru.....	35	Szeregowym.....	72
Kody autoryzacyjne.....	36	Opis Złącz Drukarki Posnet temo	73
Rozliczenie Rabatu Procentowego.....	37	Certyfikaty	74
Konfiguracja wyświetlaczy.....	38	Deklaracja zgodności producenta	74
Transakcja na Wyświetlaczu Operatora.....	40	Decyzja Ministerstwa finansów	75

INFORMACJE WSTĘPNE

Słowniczek, Wprowadzenie, Dane Techniczne Drukarki.

Słowniczek

PTU (ang. VAT) – podatek od towarów i usług.

W urządzeniach fiskalnych stawki PTU są definiowane i zapisywane do pamięci fiskalnej po raz pierwszy po fiskalizacji urządzenia i mogą być zmieniane w trakcie jego użytkowania (maksimum 30 razy).

FISKALIZACJA – proces polegający na przełączeniu drukarki z trybu нефiskalnego w tryb fiskalny.

W procesie tym przedstawiciel serwisu drukarki wprowadza do jej pamięci dostarczone przez użytkownika dane:

- stawki PTU
- nagłówek (nazwę i adres siedziby firmy, miejsce instalacji drukarki)
- numer NIP.

RAPORT DOBOWY - jest podstawowym raportem fiskalnym, który należy wykonywać codziennie po zakończeniu sprzedaży. W raporcie dobowym zawarte są informacje będące podstawą do rozliczenia podatkowego.

RAPORT OKRESOWY – umożliwia odczyt informacji zapisanych w pamięci fiskalnej w zadanym przedziale czasu.

Specjalna forma tego raportu - **raport okresowy miesięczny** zawiera wszystkie raporty dobowe zapisane w pamięci fiskalnej w danym miesiącu oraz podsumowanie tych raportów. Zawarte w nim informacje są podstawą do rozliczenia podatkowego za dany miesiąc.

RAPORT ROZLICZENIOWY – specjalna forma raportu okresowego.

Pierwszy raport tego typu (raport zamykający) wykonywany jest w przypadku zakończenia fiskalnego trybu pracy drukarki, w obecności pracownika Urzędu Skarbowego, przedstawiciela serwisu i właściciela urządzenia. W wersji maksymalnej (za cały okres użytkowania drukarki) zawiera wszystkie informacje zapisane w pamięci fiskalnej od daty fiskalizacji drukarki do daty przejścia w stan „tylko do odczytu”.

Stan „tylko do odczytu” – stan, w którym możliwe jest tylko wykonywanie raportów okresowych i rozliczeniowych (sprzedaż jest zablokowana).

Przejęcie w stan tylko do odczytu może być spowodowane:

- wykonaniem 1830 raportów dobowych
- wystąpieniem 200 „Zerowań RAM”
- uszkodzeniem pamięci fiskalnej
- zamknięciem fiskalnego trybu pracy drukarki.

Obrót – suma brutto paragonów (niezależnie od rodzaju form płatności, opakowania zwrotne nie są wliczane do obrotu).

Utarg – suma brutto paragonów fiskalnych (obrot) płaconych gotówką i kwot wynikających z obrotu opakowaniami zwrotnymi (przyjęcia i zwroty).

Stan kasy – ilość gotówki w kasie, która wynika ze sprzedaży gotówkowej, przyjęć i zwrotów opakowań zwrotnych rozliczanych gotówką oraz wpłat i wypłat do/z kasy.

Baza towarowa (PLU) – wydzielony obszar pamięci drukarki, w którym zapisane są nazwy towarów (usług), przypisane do nich stawki PTU oraz to, czy stawka dla towaru była zmieniana, czy nie (patrz także: „Towar zablokowany”). Baza ta jest zerowana w procesie fiskalizacji i tworzona automatycznie podczas realizacji transakcji (w trakcie drukowania paragonu).

Towar zablokowany – towar, dla którego obniżono stawkę PTU i którego nie będzie można sprzedawać w stawce wyższej od aktualnie zapamiętanej!

Totalizery - wewnętrzne liczniki drukarki, w których przechowywane są informacje o sprzedaży w poszczególnych stawkach podatkowych (A...G), liczbie wystawionych paragonów, liczbie i kwocie anulowanych paragonów itp.

Totalizery są zerowane po wykonaniu raportu dobowego.

Wprowadzenie

Drukarka fiskalna Posnet temo stworzona została z myślą o mobilnych punktach sprzedaży.

Samochód dostawczy, stoisko na otwartym powietrzu czy przypięty do paska kasjera pokrowiec to typowe środowiska pracy dla drukarki Posnet **temo**. Urządzenie ma za zadanie radzić sobie z pracą w kurzu, zmiennych temperaturach, i wysokiej wilgotności.

Specjalna konstrukcja komory papieru zapewnia stabilne działanie w każdej pozycji a zastosowany stosunkowo duży mechanizm drukujący typu easy load sprawia że wymiana papieru jest bardzo łatwa i szybka.

Drukarka Posnet **temo** to również podwyższone bezpieczeństwo sprzedaży. Wbudowany emiter promieni UV ułatwia kasjerowi kontrolę banknotów a inteligentne sterowanie zasilaniem zabezpiecza wewnętrzny akumulator drukarki przed rozładowaniem.

Posnet **temo** to jednak przede wszystkim urządzenie proste w obsłudze.

Zdobyte przez Posnet wieloletnie doświadczenia w konstrukcji drukarek fiskalnych gwarantują, że obsługa oraz konfiguracja drukarki są niezwykle przyjazne dla użytkownika.

Dane techniczne

Rozmiar papieru:	szerokość taśmy: 28 mm, maksymalna średnica rolki: 40 mm (w nawoju).
Rodzaj wydruku:	termiczny
Liczba nazw towarów, organizacja bazy towarowej:	100 tyl. PLU Baza tworzona podczas realizacji transakcji automatycznie na podstawie informacji dosyłanych z zewnętrznego komputera.
Stawki podatkowe:	7 programowalnych stawek (A...G)
Strona kodowa:	Mazovia
Zakres temperatur pracy:	0-40 °C
Interfejsy / Typ:	Komputer / RS232
Wyświetlacze:	Operatora: alfanumeryczny LCD 2 x 16 znaków Klienta: alfanumeryczny LCD 16 znaków
Maksymalna liczba raportów dobowych:	1830 (minimum 5 lat pracy urządzenia)
Maksymalna liczba zmian stawek PTU:	30
Maksymalna liczba pozycji na paragonie:	255
Maksymalna kwota transakcji :	999 999,99
Maksymalny obrót w danej stawce podatkowej:	99 999 999,99
Zakres ceny jednostkowej (BRUTTO):	0,01 .. 999 999,99
Zakres ilości:	0,000 000 01 ... 99 999 99,999
Rabaty/ narzuty:	Procentowe lub kwotowe do: <ul style="list-style-type: none">• pozycji paragonu• transakcji

- Raporty fiskalne:** DOBOWY, OKRESOWE
(od .. do.., miesięczny, rozliczeniowy)
- Raporty нефiskalne:** Zmianowy, transakcja uznania, pokwitowanie sprzedaży, rozpoczęcia i zakończenia pracy kasjera, wpłaty i wypłaty do/z kasy, stanu kasy, kontrola bazy danych, wydruk towarów zablokowanych, raport serwisowy, raport kasy i inne.
- INNE:** Obsługa form płatności i opakowań zwrotnych



Niniejszy wyrób jest zgodny z wymogami dyrektyw nowego podejścia w zakresie kompatybilności elektromagnetycznej (dyrektywa 89/336/EEC), oraz w zakresie bezpieczeństwa użytkowania (dyrektywa 73/23/EEC). W celu zapewnienia odpowiednich warunków pracy zaleca się by urządzenia współpracujące z wyrobem (komputer, monitor, itp.) posiadały oznaczenie CE.

BUDOWA DRUKARKI

Opis poszczególnych elementów drukarki oraz informacje dotyczące sposobu jej zasilania.

Elementy podstawowe

pokrywa komory papieru

szczelina paragonu

wyświetlacz operatora

klawiatura operatora

tester banknotów

panel złączy

wyświetlacz klienta

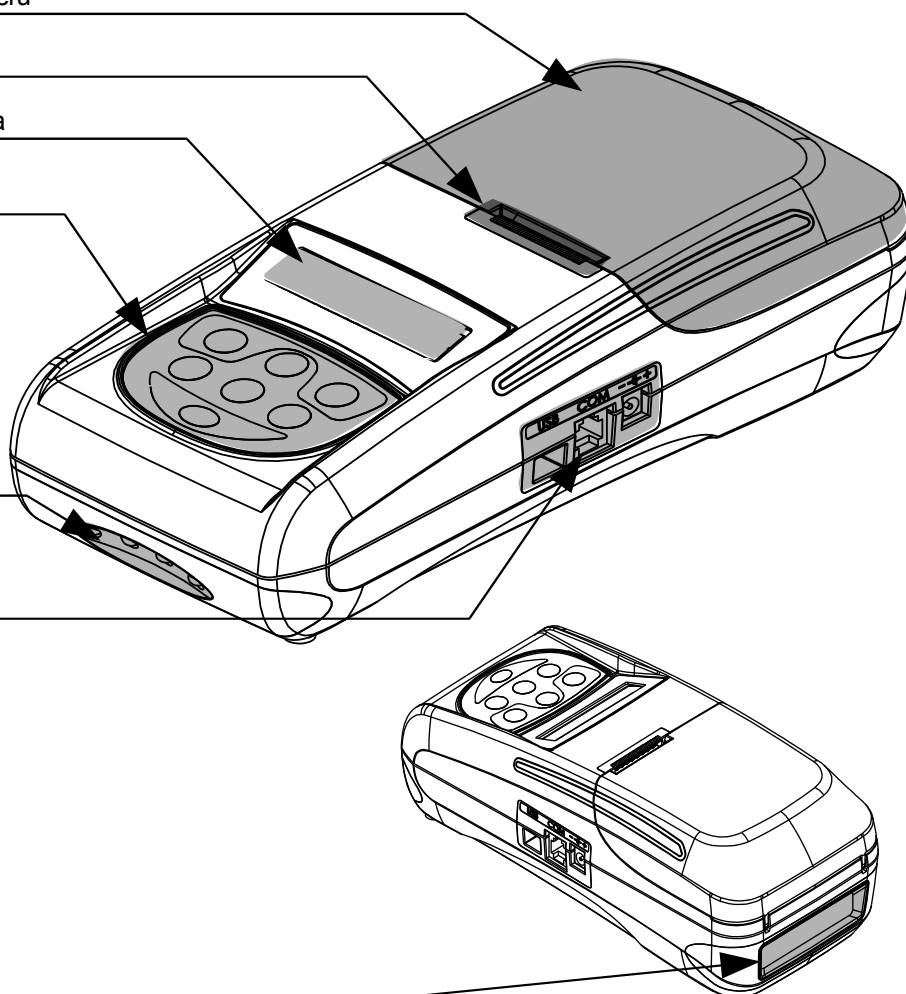

Komora Papieru

W komorze papieru znajduje się papier termiczny na którym drukowane są paragony oraz ich kopie.

Widok drukarki przy podniesionej pokrywie komory papieru.

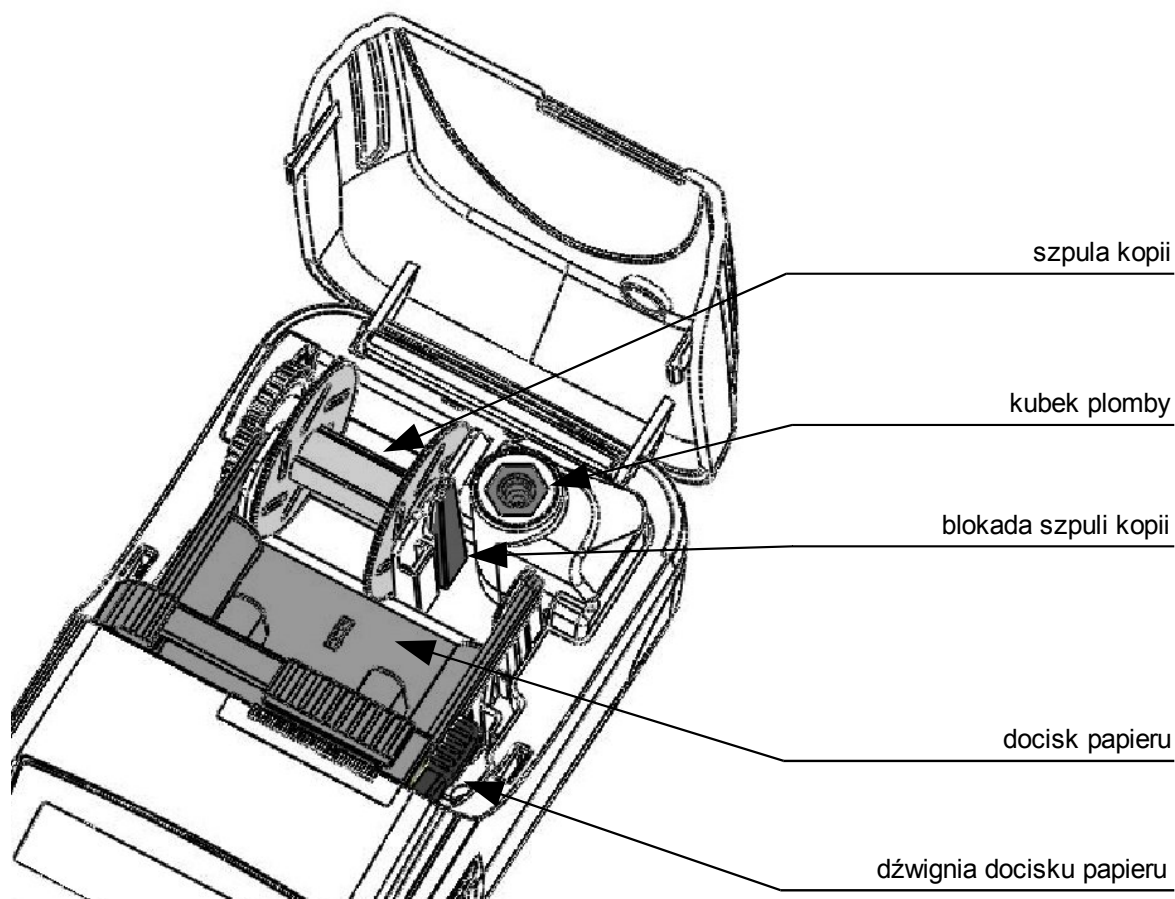

Klawiatura Panelu Sterującego

Za pomocą panelu sterującego Operator może skonfigurować drukarkę, wykonać raporty itd.

Układ klawiszy

przycisk „ANULUJ”

kursor „GÓRA”

przycisk „ZATWIERDŹ”

kursor „PRAWO”





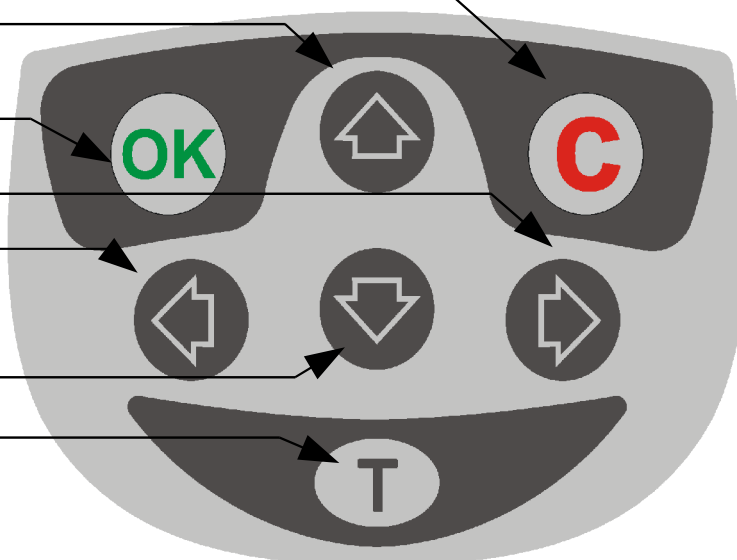

kursor „LEWO”

kursor „DÓŁ”

przycisk „TESTER”



Funkcje klawiszy

-  anuluj
 - Włączanie i wyłączanie urządzenia.
 - Zatwierdzenie pozycji OK. lub ANUL. (AN.) podczas wykonywania raportów oraz przy zmianie czasu w drukarce.
-  zatwierdź
 - Zatwierdzenie wybranej funkcji.
 - Zatwierdzenie wpisywanych danych.
-  tester
 - Włącznik testera banknotów
-  lewo
 - Podczas wpisywania dat lub numerów raportów dobowych dla raportu okresowego/miesięcznego oraz przy zmianie czasu w drukarce umożliwia zmianę pozycji wpisywania (w lewo).
-  prawo
 - Podczas wpisywania dat lub numerów raportów dobowych dla raportu okresowego/miesięcznego oraz przy zmianie czasu w drukarce umożliwia zmianę pozycji wpisywania (w prawo).
-  góra
 - Umożliwia wybór odpowiedniej funkcji z menu – przewijanie w górę.
 - Wysuw papieru oryginału.
Dłuższe przyciśnięcie – wysuw ciągły.
 - Zmiana wartości na danej pozycji (zwiększenie).
-  dół
 - Umożliwia wybór odpowiedniej funkcji z menu – przewijanie w dół.
 - Wysuw papieru kopii.
Dłuższe przyciśnięcie – wysuw ciągły.

Wyświetlacze

Drukarka **temo** wyposażona jest w dwa alfanumeryczne wyświetlacze, na których wyświetlane są odpowiednio:

Wyświetlacz operatora

Pojawiają się na nim wszystkie komunikaty skierowane do osoby obsługującej drukarkę takie jak: menu drukarki, informacje niezbędne do wykonania raportów itd. w trakcie sprzedaży, wyświetlacz operatora również wskazuje informacje o cenach i produktach dodawanych do pozycji paragonu.

Wyświetlacz klienta

Pojawiają się na nim informacje o sprzedawanych towarach i ich cenach.

Tester Banknotów

Tester na żądanie Operatora emituje światło ultrafioletowe, w którym stają się widoczne zabezpieczenia banknotów przed fałszerstwem.

Zasilanie

Pod groźbą utraty gwarancji należy stosować wyłącznie zasilacz zewnętrzny dołączony do drukarki. Korzystanie z innych zasilaczy może spowodować uszkodzenie drukarki.

Nie wolno odłączać zasilania w trakcie drukowania paragonów.

Drukarka POSNET **temo** jest wyposażona w wewnętrzny akumulator, który umożliwi wydruk około 6 tysięcy linii (bez podłączenia zasilania).

Nie należy doprowadzać do pełnego rozładowania akumulatora drukarki.

Zaleca się podłączenie zewnętrznego zasilacza w przypadku, gdy drukarka nie jest ładowana.



UWAGA:

Całkowite odłączenie zewnętrznego zasilania następuje po wyjęciu wtyku zasilacza z gniazda sieciowego. Gniazdo to powinno znajdować się w pobliżu kasy, w łatwo dostępnym miejscu.”

Drukarka fiskalna Posnet temo wyposażona jest w akumulator SLA (kwasowo-żelowy) 6V/1,2 Ah. Parametry akumulatora zostały tak dobrane, aby wystarczał na okres ok. 5 lat.

Na żywotność akumulatora ma jednak wpływ bardzo wiele czynników i bardzo ważne jest, aby użytkownik stosował kilka podstawowych zasad eksploatacyjnych:

- Należy jak najczęściej ładować akumulator (ciągłe ładowanie jest jak najbardziej pożądane)
- Nie wolno dopuszczać do całkowitego rozładowania akumulatora
- W przypadku rozładowania akumulatora trzeba go bezzwłocznie naładować
- W przypadku przechowywania bez ładowania, należy akumulator okresowo ładować co 3-6 miesięcy
- Zalecane jest podłączenie kasy do zasilania na okres kilku godzin za każdym razem, kiedy kasa pracowała z baterii.
- Podświetlenie wyświetlaczy lub podłączenie do złącza RS urządzeń pobierających energię przyspiesza rozładowanie akumulatora.

ŁADOWANIE PAPIERU

W tym rozdziale dowiesz się w jaki sposób wymienia się papier w drukarce

1

Podnieś pokrywę komory papieru

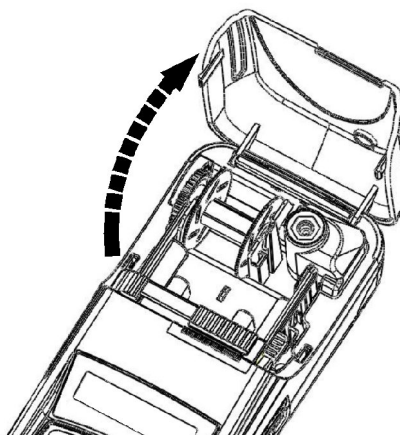

2

Zwolnij blokadę szpuli kopii a następnie wyjmij szpulę

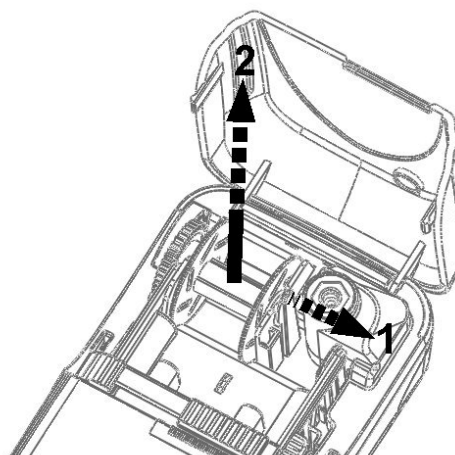

3

Zwolnij dźwignię docisku papieru i podnieś docisk

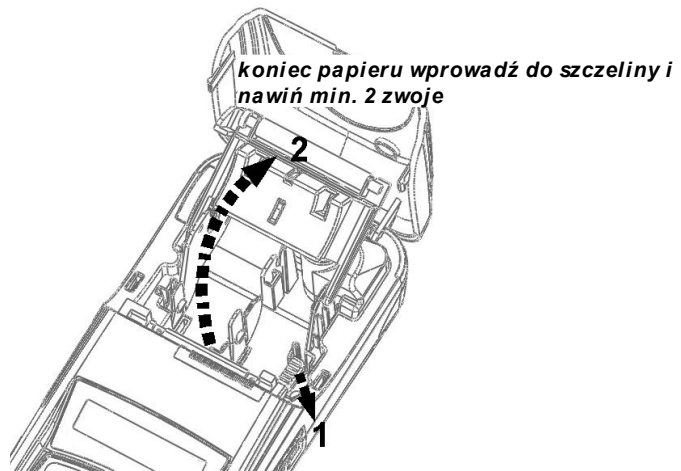

4

Włóż dwie rolki papieru termicznego o szer. 28mm (średnica rolki max. 40mm).
Zwróć uwagę na to, aby odwrócony kawałek papieru wychodził spod rolki.

kopia paragonu

orginał paragonu

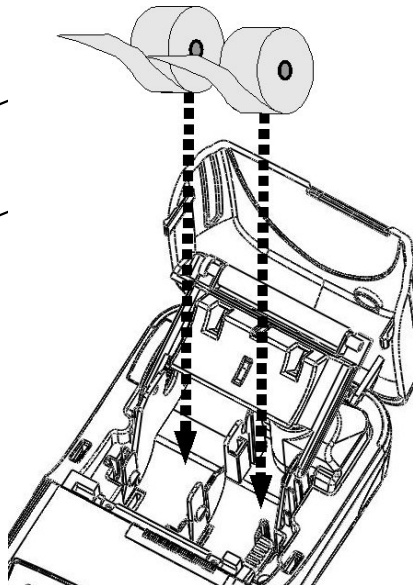

5

Opuść docisk papieru a odwinięty koniec kopii paragonu nawiń na szpulę kopii. W razie potrzeby możesz zdjąć bok szpuli.

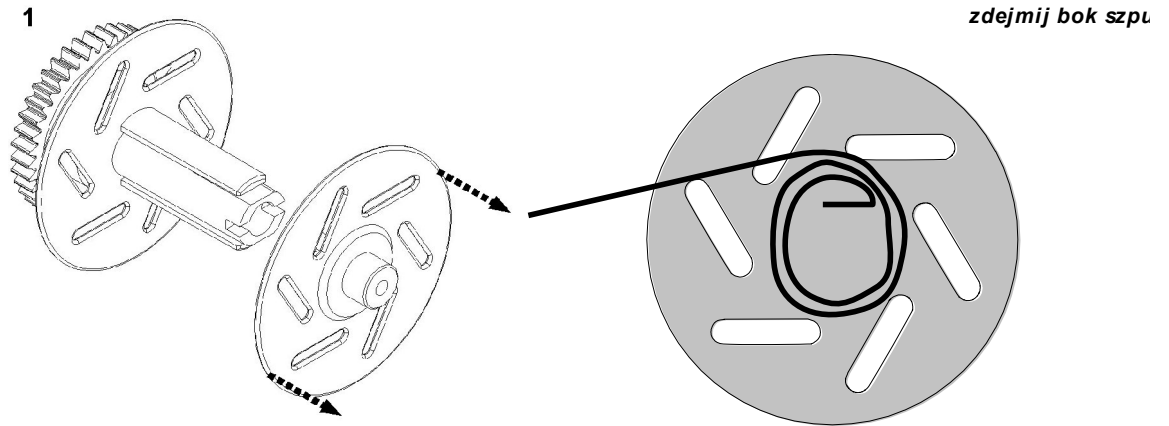

6

Włóż szpulę z nawiniętym papierem na swoje miejsce i zamknij pokrywę komory papieru. Drukarka teraz jest gotowa do pracy.

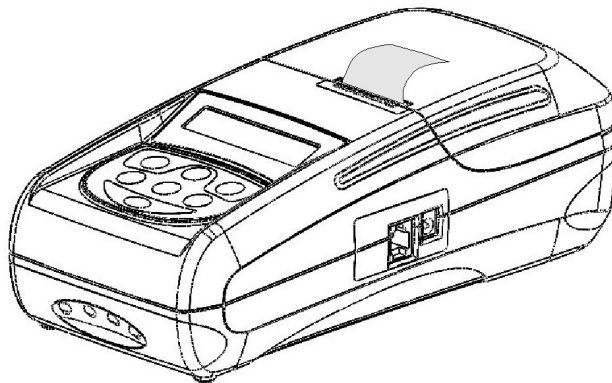

MENU DRUKARKI

W rozdziale tym opisane jest menu drukarki, z którego korzysta operator w trakcie pracy.

Struktura Menu Głównego

Menu w drukarkce jest tak zorganizowane w taki sposób, aby można było intuicyjnie i szybko dotrzeć do potrzebnych funkcji. Całe menu podzielone jest na 4 zasadnicze części, z których każda dotyczy innego rodzaju zagadnień.

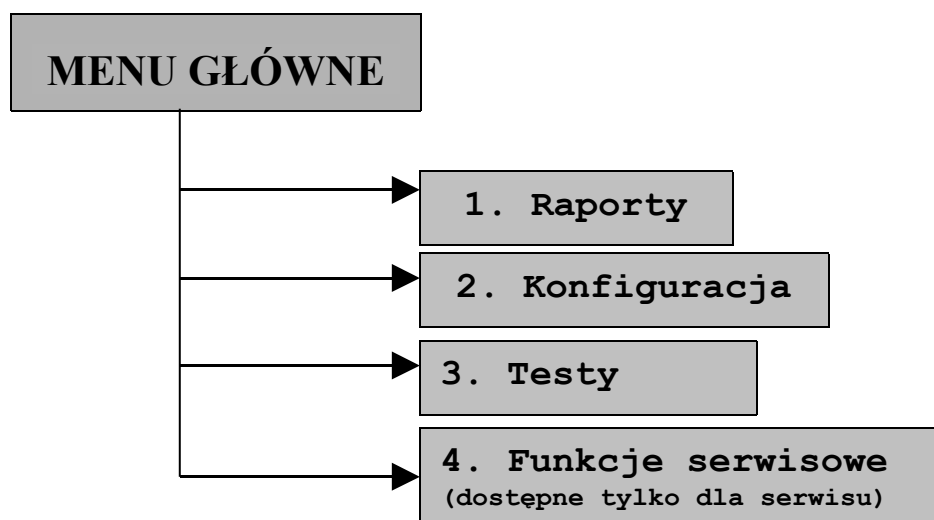

Menu Raporty

W rozdziale tym opisany jest sposób wykonywania raportów przy użyciu klawiatury drukarki.

Struktura menu

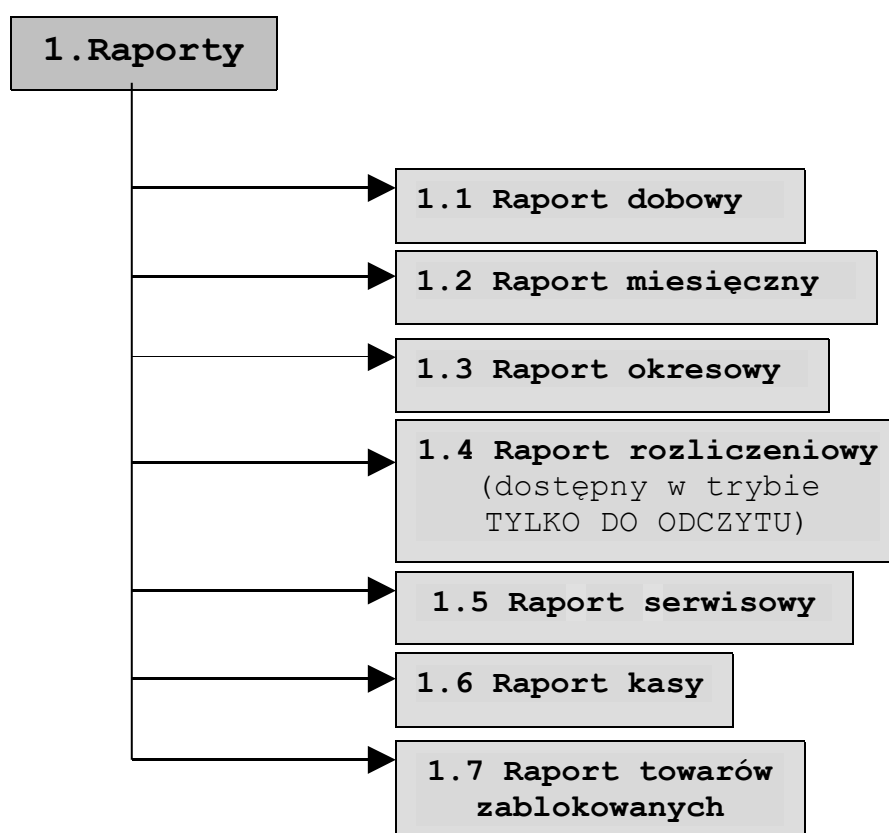

Raport Dobowy

Kolejność czynności potrzebnych do wykonania raportu:

--- Do zapłaty ---
Suma: 0,00

Nacisnąć klawisz .

1. Raporty

Nacisnąć klawisz  aby wybrać „Raporty”.

1.1 Raport
Dobowy

Nacisnąć klawisz  aby wybrać „Raport
dobowy”.

Data: 2003-09-23
poprawna ?

Datę, która pojawia się na wyświetlaczu operatora trzeba potwierdzić (klawiszem ) –
MUSI BYĆ ZGODNA ZE STANEM
FAKTYCZNYM !!!

Po potwierdzeniu poprawności daty drukarka testuje pamięć fiskalną – pojawia się odpowiedni komunikat .

Jeżeli podpowiadana data nie jest prawidłowa należy obowiązkowo nacisnąć klawisz  i wezwać SERWIS !!! Zatwierdzenie niepoprawnej daty oznacza wymianę pamięci fiskalnej na koszt Użytkownika!

Po zatwierdzeniu raportu pojawi się informacja o drukowaniu raportu dobowego.

W przypadku, gdy w danym dniu wykonano już zerowy raport dobowy pojawi się komunikat:

**Zerowe totalizery !
[Naciśnij „NIE”]**

Jest to informacja, że nie było sprzedaży („zerowe totalizery”) i nie ma sensu zapisywać kolejnego zerowego raportu do pamięci fiskalnej (w danym dniu można wykonać tylko jeden zerowy raport dobowy!).

W trybie nefiskalnym nie ma ograniczeń, można drukować dowolną liczbę raportów dobowych, w tym zerowych i wszystkie oznaczone są numerem 1.

W przypadku uszkodzenia drukarki, próba wykonania raportu dobowego może zakończyć się pojawieniem na wyświetlaczu komunikatu:

**Wydruk zablokowany
[Naciśnij „NIE”]**

W takiej sytuacji należy wezwać serwis.

Raport Miesięczny







Raport miesięczny jest szczególną formą raportu okresowego. Aby go wykonać użytkownik powinien określić tylko rok i miesiąc dla tego raportu (musi to być miesiąc zakończony).



Nie ma możliwości wykonania raportu miesięcznego dla bieżącego miesiąca.



Kolejność czynności niezbędnych do wykonania raportu miesięcznego

- | | |
|--|--|
| --- Do zapłaty ---
Suma: 0,00 | Nacisnąć klawisz  |
| 1. Raporty | Nacisnąć klawisz  aby wybrać „ Raporty ”. |
| 1 Raport miesięczny | Klawiszami  i  należy wybrać „ Raport miesięczny ”, klawiszem  zatwierdzić wybór. |
| Podaj miesiąc
2003-09 | Wyświetlany jest aktualny miesiąc i rok. Należy podać miesiąc (i rok), dla którego ma być wykonany raport.
Zatwierdzenie odbywa się klawiszem  |

W drugim wierszu wyświetlacza operatora pojawia się linia umożliwiająca zmianę roku i miesiąca dla raportu.

Za pomocą klawiszy  i  należy ustawić migający znacznik (kursor) w polu, które ma być zmienione (miesiąc, rok). Następnie, używając klawiszy  i , ustawić wartość tego pola ( - zmniejszenie wartości,  - zwiększenie wartości).

Ustawienie kursora w polu OK. i naciśnięcie  lub  powoduje zatwierdzenie wpisanych danych.

Aby zrezygnować i powrócić do menu **Raporty** należy ustawić kursor w polu ANUL i nacisnąć  lub .

- | | |
|------------------------------|--|
| Wykonać raport pełny? | Po zatwierdzeniu roku i miesiąca drukarka żąda określenia czy raport ma być raportem fiskalnym |
|------------------------------|--|

(pełnym), czy raportem niefiskalnym w formie skróconej, zawierającej tylko podsumowanie.

Zatwierdzenie odbywa się klawiszem 

W zależności od zadeklarowanych i zatwierdzonych wartości, na wyświetlaczu operatora mogą pojawić się komunikaty :

- informujące o testowaniu pamięci fiskalnej i drukowaniu raportu
- informujące o braku zapisów w pamięci fiskalnej dla zadeklarowanych danych. Należy nacisnąć klawisz 

Błędna relacja dat
[Naciśnij „NIE”]

Raport Okresowy

Aby wykonać raport okresowy niezbędne jest podanie zakresu czasowego. Można to zrobić podając datę początkową i końcową lub numery raportów dobowych (początkowego i końcowego).

Kolejność czynności:



--- Do zapłaty ---
Suma: 0,00

Nacisnąć klawisz .



1. Raporty

Nacisnąć klawisz .

1.3 Raport
okresowy

Klawiszami  i  należy wybrać „**Raport okresowy**”, klawiszem  zatwierdzić wybór.

Wykonać raport
wg numerów?

Klawisz  raport od daty do daty, klawisz  raport od numeru do numeru raportu dobowego.







Podaj datę początk.
2003-09-22

określenie daty początkowej

Od numeru
0001

określenie numeru początkowego raportu dobowego.

W drugim wierszu wyświetlacza operatora pojawia się linia umożliwiająca zmianę początkowej daty (numeru raportu dobowego) raportu okresowego.

Za pomocą klawiszy  i  należy ustawić migający znacznik (kursor) w polu, które ma być zmienione (rok, miesiąc, dzień lub numer raportu). Następnie, używając klawiszy  i , ustawić wartość tego pola ( - zmniejszenie wartości,  - zwiększenie wartości).

Po zatwierdzeniu daty początkowej (numeru początkowego) pojawi się żądanie podania daty końcowej (numeru końcowego):

Podaj datę końcową
2003-09-22

określenie daty końcowej

Do numeru
0001

określenie numeru końcowego raportu
dobowego

Wykonać
raport pełny?

drukarka żąda określenia czy raport ma
być raportem fiskalnym (pełny), czy
raportem нефiskalnym w formie
skrótowej, zawierającej tylko
podsumowanie

W zależności od zadeklarowanych i zatwierdzonych dat (numerów
raportów), na wyświetlaczu operatora mogą pojawić się komunikaty:

- informujące o testowaniu pamięci fiskalnej i drukowaniu raportu
- w pamięci fiskalnej brak zapisów dla zadeklarowanych danych lub
numer początkowy jest wyższy od końcowego

Błędna relacja dat
[Naciśnij „NIE”]

Raport Zamykający

Raport zamykający dostępny jest w menu „**Funkcje serwisowe**”. Wykonanie takiego raportu powoduje przejście urządzenia w tryb pracy TYLKO DO ODCZYTU i jest to stan nieodwracalny (możliwe jest wykonywanie tylko raportów czytających – okresowego, miesięcznego i rozliczeniowego). W pamięci fiskalnej zostaje zapisana data i godzina przejścia w ten tryb.

Raport zamykający wykonuje się w obecności pracownika Urzędu Skarbowego i przedstawiciela serwisu np. z powodu zakończenia działalności. Zakres czasowy można ustawić według dat lub według numerów raportów dobowych. Raport rozliczeniowy w menu „**Raporty**” dostępny jest w trybie pracy TYLKO DO ODCZYTU.

Uwaga: Powodem przejścia w tryb TYLKO DO ODCZYTU mogą być także:

- wypełnienie pamięci fiskalnej (wykonano 1830 raportów dobowych) - wtedy data przejścia w ten tryb odpowiada dacie wykonania ostatniego raportu dobowego,
- uszkodzenie pamięci fiskalnej (na skutek wystąpienia 200 „zerowań RAM” lub błędu w zapisie do pamięci fiskalnej).

Raport Serwisowy

Aby wykonać raport serwisowy należy:



--- Do zapłaty ---
Suma: 0,00

Nacisnąć klawisz 

1. Raporty

Nacisnąć klawisz  .

1.5 Raport
serwisowy

Klawiszami  i  należy wybrać „**Raport serwisowy**”, klawiszem  zatwierdzić wybór.

Po zatwierdzeniu na wyświetlaczu pojawiają się komunikaty informujące o testowaniu pamięci fiskalnej i drukowaniu raportu.

Raport Kasy

Aby wykonać raport kasy należy:



--- Do zapłaty ---
Suma: 0,00

Nacisnąć klawisz .

1. Raporty

Nacisnąć klawisz .

1.6 Raport
kasy

Klawiszami  i  należy wybrać „**Raport kasy**”, klawiszem  zatwierdzić wydruk raportu.

Na raporcie kasy drukowane są: nazwa programu, oznaczenie pamięci z programem, napisy stałe używane na wydrukach .

Raport Towarów Zablockowanych

Jest to raport zawierający listę tzw. towarów zablockowanych. Można go wykonać tylko przy współpracy z zewnętrznym komputerem.

Oprogramowanie drukarki dopuszcza zmniejszenie lub zwiększenie stawki PTU dla danego towaru, z zastrzeżeniem, że zwiększyć stawkę można tylko raz przy pierwszej zmianie. Zabroniona jest natomiast operacja, polegająca na czasowym obniżeniu stawki podatkowej np. towar z grupy A sprzedajemy w B a potem znów w A. Podczas próby ponownej sprzedaży tego towaru w grupie A transakcja zostanie zablockowana a towar umieszczony na liście towarów zablockowanych (takich, których nie można sprzedawać w stawce PTU większej niż aktualnie zapamiętana w bazie towarowej).

Kolejność czynności niezbędnych do wykonania raportu:



--- Do zapłaty ---
Suma: 0,00

Nacisnąć klawisz .

1. Raporty

Nacisnąć klawisz .

1.7 Raport tow.
zablockowanych

Klawiszami  i  należy wybrać „**Raport towarów zablockowanych**”, klawiszem  zatwierdzić wybór.

Po zatwierdzeniu pojawi się komunikat:

Drukowanie bazy ...
Prześlij z systemu !

(*)

W tym momencie drukarka oczekuje na informacje wysyłane z komputera, na podstawie których zostanie wydrukowany raport. Jeżeli drukarka nie ‘odbierze’ żadnych informacji, pojawią się komunikaty:



Błąd rozkazu: „??”
Kod błędu: 09

Informacja o braku komunikacji z komputerem (błąd numer 09 oznacza przekroczenie czasu oczekiwania na sekwencje z komputera) . Naciśnięcie klawisza  powoduje wydruk informacji o błędzie i przejście do następnego komunikatu.

**Brak łączności
z komputerem !**

Dodatkowy komunikat precyzujący poprzednią informację. Po tym komunikacie należy nacisnąć klawisz .

Powtórzyć wydruk ?

Komunikat z propozycją powtórzenia wydruku. Naciśnięcie  powoduje powrót do punktu (*) ; naciśnięcie klawisza  rezygnację z wydruku.

Menu Konfiguracja

W rozdziale tym opisany jest sposób konfiguracji drukarki przy użyciu klawiatury drukarki.

Struktura menu

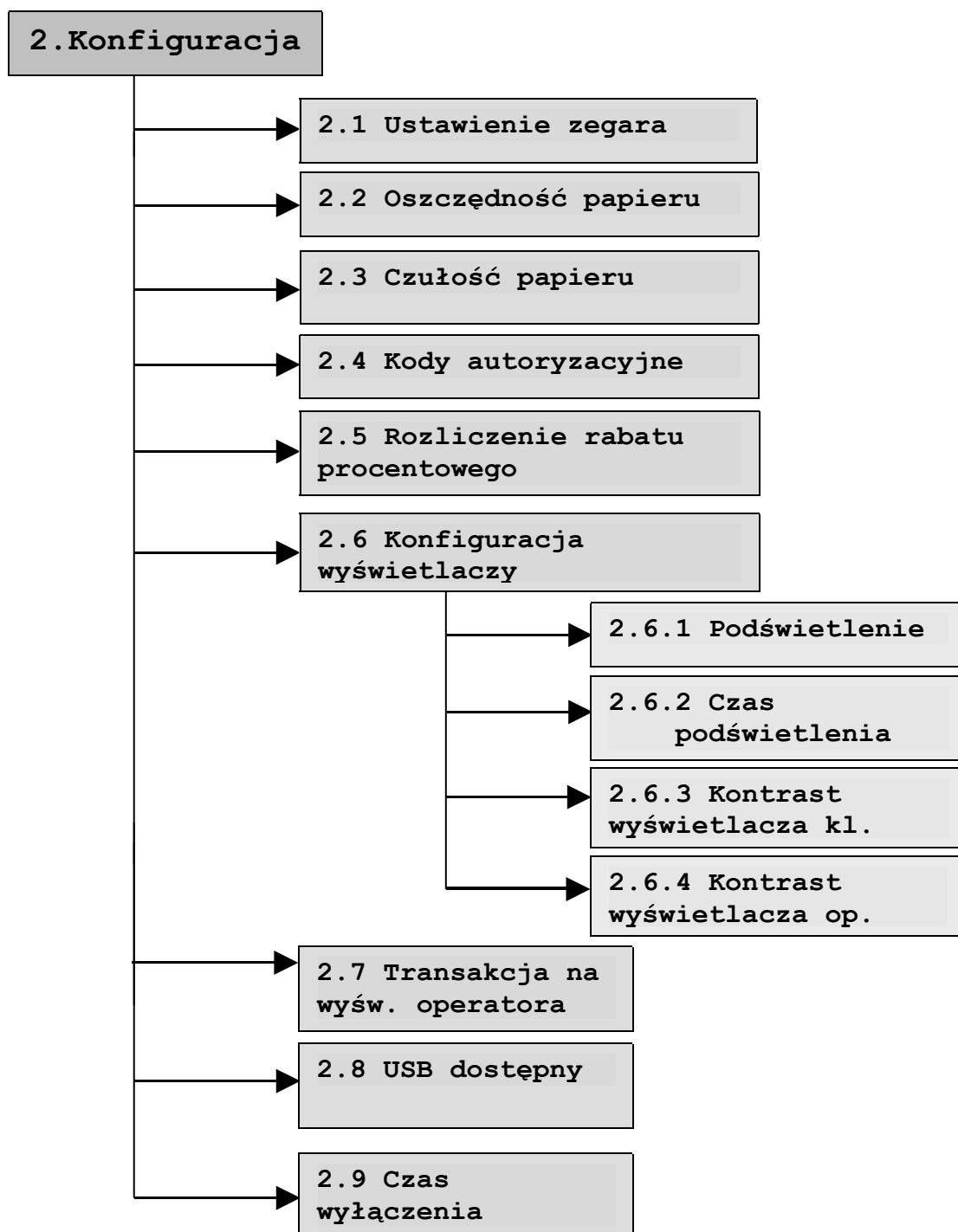

Ustawienie Zegara



Funkcja ta umożliwia zmianę czasu (korekcję) wewnętrznego zegara drukarki. Po każdym raporcie dobowym i przed rozpoczęciem transakcji następnego dnia jest możliwa jednorazowa zmiana czasu, o nie więcej niż ± 1 godzinę w stosunku do aktualnego wskazania zegara. Bezpośrednio po raporcie dobowym jest możliwe przesunięcie zegara tylko do przodu.

Kolejność czynności:

--- Do zapłaty ---
Suma: 0,00

Nacisnąć klawisz .

2. Konfiguracja

Klawiszami  i  należy wybrać „**Konfiguracja**” i nacisnąć klawisz  aby zatwierdzić wybór.

2.1 Ustawienie zegara







Nacisnąć klawisz .

(**)

Ustaw czas
09:31

Drukarka ‘podpowiada’ aktualnie ustawioną wartość czasu.

W drugim wierszu wyświetlacza operatora pojawia się linia umożliwiająca zmianę czasu.

Za pomocą klawiszy  i  należy ustawić migający znacznik (kursor) w polu, które ma być zmienione (godzina, minuty). Następnie, używając klawiszy  i , ustawić wartość tego pola ( - zmniejszenie wartości,  - zwiększenie wartości).

Naciśnięcie klawisza  powoduje zatwierdzenie wpisanych danych.

Aby zrezygnować i powrócić do menu **Konfiguracja** należy wcisnąć przycisk .

Po zatwierdzeniu zmian na wyświetlaczu operatora mogą pojawić się komunikaty:

Za duża różn. czasu

Zadeklarowano zmianę czasu o więcej niż 1 godzinę

Data, czas poprawne ?
2003-09-23,09:43

Żądanie potwierdzenia wprowadzonych danych (także możliwość sprawdzenia poprawności DATY w urządzeniu!).

Czas był ustawiany

Próba powtórnego ustawienia czasu (operacja niedozwolona!).

Niezerowe totalizery

Próba ustawienia czasu w przypadku, gdy była wykonana sprzedaż i nie wykonano raportu dobowego.

UWAGA:

Jeżeli drukarka jest w trybie nefiskalnym, po wywołaniu tej funkcji będzie także możliwa zmiana daty (przed zmianą czasu (**)). Nie obowiązuje również ograniczenie zmiany czasu maksymalnie o 1 godzinę. Pojawi się wtedy komunikat:

Ustaw datę
2003-09-23

Zmiana daty (zasady opisane wcześniej).
Zmianę zatwierdza się przyciskiem 

Użytkownik drukarki powinien kontrolować poprawność wskazania zegara (DATE). Każdy zapis w pamięci fiskalnej zawiera bowiem informacje o dacie i czasie tego zapisu. Jeżeli zostanie zatwierdzona nieprawidłowa data zapisu, to konieczna będzie wymiana pamięci fiskalnej na koszt Użytkownika.

Oszczędność Papieru



Wybór tej funkcji powoduje, że po zakończeniu paragonu będzie drukowany nagłówek następnego, co zmniejszy odstęp między kolejnymi wydrukami. Rezygnacja z oszczędności papieru oznacza drukowanie nagłówka dopiero po deklaracji rozpoczęcia nowego wydruku z komputera.

Kolejność czynności:



--- Do zapłaty ---
Suma: 0,00

Nacisnąć klawisz .



2. Konfiguracja

Klawiszami  i  należy wybrać „**Konfiguracja**” i nacisnąć klawisz  aby zatwierdzić wybór.

2.2 Oszczędność
papieru

Klawiszami  i  należy wybrać „**Oszczędność papieru**”, klawiszem zatwierdzić wybór.

Oszczędność papieru
Nie

Drukarka ‘podpowiada’ aktualnie ustawiony parametr. Klawiszami  i  należy wybrać jedną z możliwości (**Tak** lub **Nie**) i zatwierdzić klawiszem .

Czułość papieru



Funkcja ta umożliwia określenie wielkości energii sterującej głowicą mechanizmu drukującego, kodowanej za pomocą liter A....D. Kodowi A odpowiada dostarczenie najmniejszej, kodowi D największej energii do mechanizmu. Na etapie produkcji parametr ten jest ustawiany na wartość B.

Kolejność czynności:

--- Do zapłaty ---
Suma: 0,00

Nacisnąć klawisz .



2. Konfiguracja

Klawiszami  i  wybrać „Konfiguracja” i nacisnąć klawisz  aby zatwierdzić wybór.

2.3 Czułość papieru

Klawiszami  i  wybrać „Czułość papieru”, klawiszem  zatwierdzić wybór.

Czułość papieru
B

Drukarka ‘podpowiada’ aktualnie ustawiony parametr. Klawiszami  i  należy wybrać jedną z możliwych wartości (A..D) i zatwierdzić wybór klawiszem .

UWAGA:

Ustawienie parametru na wartość ‘D’ powoduje największe zużycie energii podczas drukowania i oznacza krótszy czas pracy drukarki w przypadku jej zasilania tylko z wewnętrznej baterii akumulatorów!

Kody autoryzacyjne



Po pierwszym zaprogramowaniu nagłówka zachodzi konieczność wprowadzenia numeru autoryzacyjnego. Należy to uczynić w ciągu 30 dni od rozpoczęcia użytkowania drukarki. Po upływie tego czasu praca drukarki będzie zablokowana, dopóki nie zostanie wprowadzony, podany przez sprzedawcę urządzenia, odpowiedni numer (kod) autoryzacyjny. Do momentu wprowadzenia kodu obowiązującego bezterminowo, po każdym włączeniu drukarki wyświetlana jest informacja o liczbie pozostałych dni pracy urządzenia.

Kolejność czynności:



--- Do zapłaty ---
Suma: 0,00

Nacisnąć klawisz 

2. Konfiguracja







Klawiszami  i  wybrać „Konfiguracja” i nacisnąć klawisz  aby zatwierdzić wybór.

2.4 Kody autoryzacyjne

Klawiszami  i  wybrać „Kody autoryzacyjne”, klawiszem  zatwierdzić wybór.

Wprowadź kod:
000000000000 OK AN.

Należy wprowadzić kod autoryzacji podany przez sprzedawcę.

Znaki kodu (cyfry 0,1,2,3,4,5,6,7,8,9 oraz litery A,B,C,D,E,F) wybiera się klawiszami  i , przejście do następnej pozycji umożliwiają klawisze  oraz . Po wprowadzeniu całego kodu, należy wcisnąć przycisk . Naciśnięcie  powoduje rezygnację z podawania kodu i wyjście z funkcji.

Rozliczenie Rabatu Procentowego



Ta funkcja umożliwia wybór formy rozliczania rabatu procentowego. Sposoby rozliczania rabatu opisane są w rozdziale „Obliczenia realizowane w drukarce fiskalnej”.

Kolejność czynności:



--- Do zapłaty ---
Suma: 0,00

Nacisnąć klawisz 

2. Konfiguracja



Klawiszami  i  należy wybrać „**Konfiguracja**” i nacisnąć klawisz  aby zatwierdzić wybór.

2.5 Rozliczenie rabatu procentowego

Klawiszami  i  należy wybrać „**Rozliczenie rabatu procentowego**”, klawiszem  zatwierdzić wybór.

Rozl. rabatu proc.:
Od kwoty po rabacie

Drukarka ‘podpowiada’ aktualne ustawienie.

Klawiszami  i  należy wybrać jedną z możliwości (**Od kwoty po rabacie** lub **Od kwoty rabatu**) i zatwierdzić klawiszem .

Rozl. rabatu proc.:
Od kwoty rabatu

Konfiguracja wyświetlaczy

Ta funkcja umożliwia ustawienie oraz regulację podświetlenia i kontrastu wyświetlacza operatora oraz wyświetlacza klienta.

Kolejność czynności:



--- Do zapłaty ---
Suma: 0,00



Nacisnąć klawisz .

2. Konfiguracja

Klawiszami  i  należy wybrać „Konfiguracja” i nacisnąć klawisz  aby zatwierdzić wybór.

2.6 Konfiguracja
wyświetlaczy

Klawiszami  i  należy wybrać „Konfiguracja wyświetlaczy”, klawiszem  zatwierdzić wybór.

Po zatwierdzeniu klawiszami  i  należy wybrać „Podświetlenie”, „Czas Podświetlenia”, „Kontrast wyświetlacza klienta”, „Kontrast wyświetlacza operatora”, następnie klawiszem  zatwierdzić wybór.



2.1.1 Podświetlenie

Podświetlenie

Podświetlenie:
TYLKO Z ZASILACZEM

Podświetlenie:
ZAWSZE

Podświetlenie:
NIE

Po zatwierdzeniu funkcji „**Podświetlenie**” należy za pomocą klawiszy  i  wybrać jedną z możliwości (wyświetlane jest aktualne ustawienie):

TYLKO Z ZASILACZEM – podświetlenie wyświetlacza tylko wtedy, gdy podłączone jest zasilanie zewnętrzne,

ZAWSZE – podświetlenie wyświetlacza zawsze, gdy urządzenie jest włączone,

NIE – brak podświetlenia.



Następnie zatwierdzić klawiszem .

Naciśnięcie  powoduje rezygnację ze zmiany ustawienia i wyjście z funkcji.

2.6.2 Czas Podświetl.

Czas podświetlenia



Czas wyg. (sek)
0010

Po zatwierdzeniu funkcji „**Czas podświetlenia**” należy za pomocą klawiszy  i  ustawić czas, po jakim zostaną wygaszone wyświetlacze. Dane należy podawać w sekundach.

2.6.3 Kontrast wyświetlacza kl.

Kontrast wyświetlacza klienta

Kontrast:
18









Po zatwierdzeniu funkcji „**Kontrast**” należy za pomocą klawiszy  i  ustawić poziom kontrastu (możliwe wartości parametru od 0 do 31). Po wyborze tej funkcji wyświetlane jest aktualne ustawienie.

Kontrast wyświetlacza operatora konfigurowany jest analogicznie.

Transakcja na Wyświetlaczu Operatora

W drukarkach POSNET temo istnieje możliwość wyboru czy transakcja ma być wyświetlana na wyświetlaczu operatora czy nie.

Kolejność czynności:

- | | |
|-----------------------------------|---|
| --- Do zapłaty ---
Suma: 0,00 | Nacisnąć klawisz  . |
| 2. Konfiguracja | Klawiszami  i  należy wybrać „ Konfiguracja ” i nacisnąć klawisz  aby zatwierdzić wybór. |
| 2.7 Transakcja na wysw. operatora | Klawiszami  i  należy wybrać „ Transakcja na wysw. operatora ”, klawiszem  zatwierdzić wybór. |
| Czy wyświetlać Transakcję: NIE | Za pomocą klawiszy  i  należy wybrać odpowiednie ustawienie (TAK lub NIE) i zatwierdzić klawiszem  . |
| Czy wyświetlać Transakcję: TAK | Naciśnięcie  - rezygnacja ze zmiany ustawienia. |
| Drukarka fiskalna temo | Komunikat na wyświetlaczu operatora w trybie transakcji, jeśli wybrano NIE . |
| --- Do zapłaty ---
Suma: 0,00 | Jeśli wybrano TAK , transakcja jest wyświetlana zarówno na wyświetlaczu klienta jak i na wyświetlaczu operatora. |

Aktywacja interfejsu USB



W drukarkach POSNET temo z wbudowanym interfejsem USB istnieje możliwość włączania bądź wyłączenia komunikacji poprzez port USB

Kolejność czynności:



--- Do zapłaty ---
Suma: 0,00

Nacisnąć klawisz .



2. Konfiguracja

Klawiszami  i  należy wybrać „**Konfiguracja**” i nacisnąć klawisz  aby zatwierdzić wybór.

2.8 USB
dostępny

Klawiszami  i  należy wybrać „**USB dostępny**” klawiszem  zatwierdzić wybór.

USB
Tak

Za pomocą klawiszy  i  należy wybrać odpowiednie ustawienie (**TAK** lub **NIE**) i zatwierdzić klawiszem .

Czas wyłączenia drukarki



Funkcja pozwala konfigurować czas, po którym drukarka wyłączy się, jeżeli nie będzie używana.

Kolejność czynności:



--- Do zapłaty ---
Suma: 0,00

Nacisnąć klawisz .



2. Konfiguracja

Klawiszami  i  należy wybrać „**Konfiguracja**” i nacisnąć klawisz  aby zatwierdzić wybór.

2.9 Czas
wyłączenia

Klawiszami  i  należy wybrać „**USB dostępny**” klawiszem  zatwierdzić wybór.

Czas wyl. (min)
0020

Za pomocą klawiszy  i  należy wybrać odpowiednie ustawienie (**TAK** lub **NIE**) i zatwierdzić klawiszem . Czas podawany jest w minutach

Menu Testy

Opisane w tym rozdziale funkcje umożliwiają sprawdzenie poprawności działania podzespołów drukarki (klawiatury, wyświetlaczy, mechanizmów drukujących, pamięci fiskalnej ...).

Struktura menu

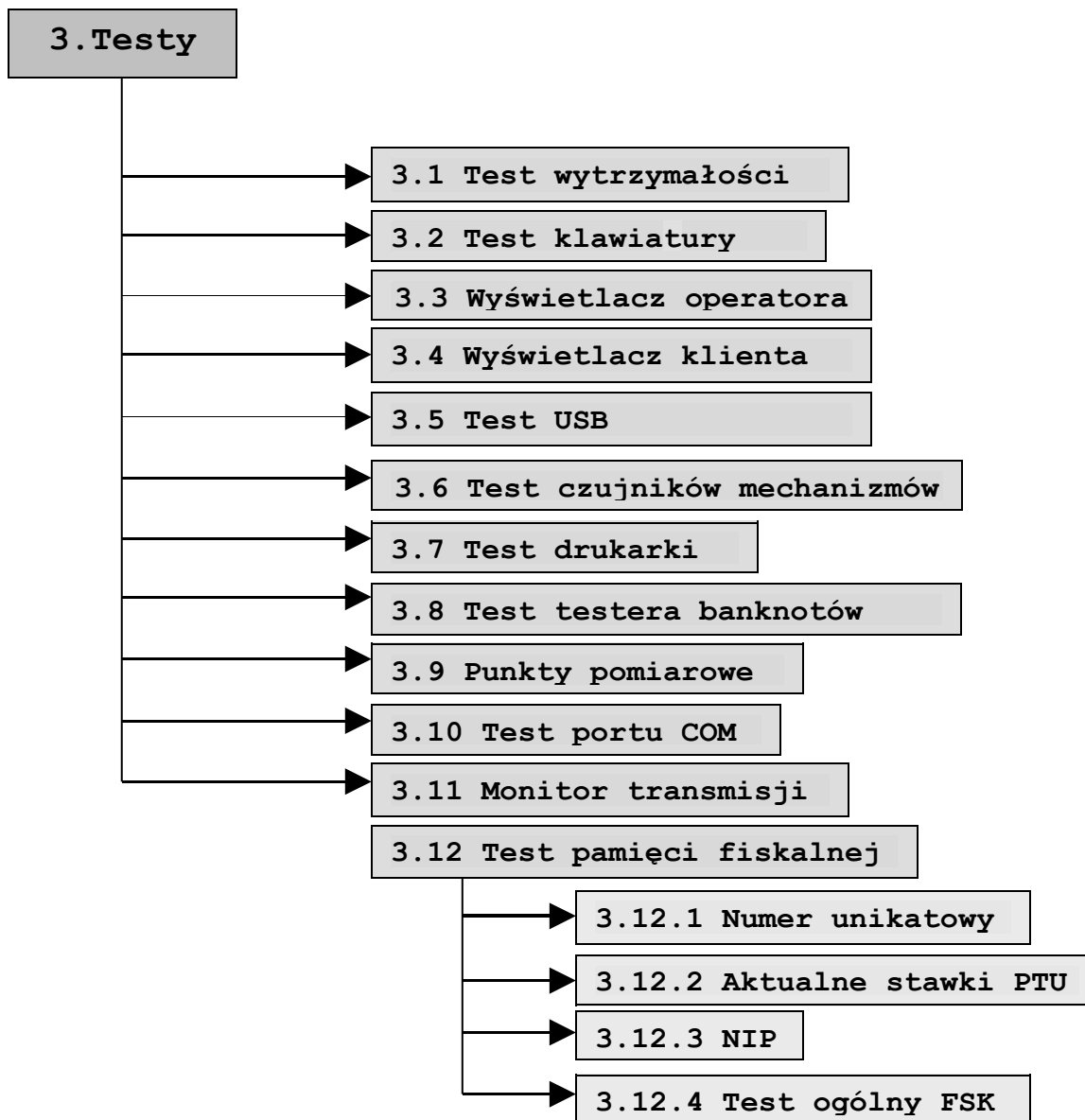

Test Wytrzymałości

Wykonany jest na etapie produkcji



Test Klawiatury

Kolejność czynności:



--- Do zapłaty ---
Suma: 0,00

Nacisnąć klawisz .





3. Testy

Klawiszami  i  wybrać „Testy”
i nacisnąć klawisz  aby zatwierdzić wybór.

3.2 Test
klawiatury

Klawiszami  i  wybrać „Test klawiatury”,
klawiszem  zatwierdzić wybór.

Test klawiatury
Kl. 0

Komunikat wyświetlany po zatwierdzeniu wyboru
testu. Aby sprawdzić poprawność działania
klawiszy należy naciskać kolejno , ,  i 
(wyświetlane są numery klawiszy).

Błąd fatalny testu:
Test klawiatury



Komunikat o błędzie testu spowodowany:
brakiem naciśnięcia kolejnego klawisza przez
10 sekund lub naciśnięciem klawisza poza
kolejnością lub uszkodzeniem klawisza.



Wyświetlacz Operatora

Funkcja umożliwiająca sprawdzenie poprawności działania wyświetlacza operatora.

Kolejność czynności:

--- Do zapłaty ---
Suma: 0,00 Nacisnąć klawisz .

3. Testy Klawiszami  i  należy wybrać „**Testy**” i nacisnąć klawisz  aby zatwierdzić wybór.

3.3 Wyświetlacz operatora Klawiszami  i  należy wybrać „**Wyświetlacz operatora**”, klawiszem  zatwierdzić wybór.

GGGGGGGGGGGGGGGGGGGG
GGGGGGGGGGGGGGGGGGGG Zostaną wyświetlone kolejno duże litery alfabetu.

Po zatwierdzeniu, na wyświetlaczu operatora zostaną wyświetlone kolejno duże litery (A..Z). Test można przerwać w dowolnym momencie naciskając klawisz .

Wyjście z testu po zakończeniu dowolnym klawiszem.

Wyświetlacz Klienta



funkcja umożliwiająca sprawdzenie poprawności działania wyświetlacza klienta.

Kolejność czynności:



--- Do zapłaty ---
Suma: 0,00

Nacisnąć klawisz 

3. Testy

Klawiszami  i  należy wybrać „**Testy**” i nacisnąć klawisz  aby zatwierdzić wybór.

3.4 Wyświetlacz klienta

Klawiszami  i  należy wybrać „**Wyświetlacz klienta**”, klawiszem  zatwierdzić wybór.

8.8.8.8.8.8.8.8.

- Wyświetlacz numeryczny klienta

GGGGGGGGGGGGGGGG
GGGGGGGGGGGGGGGG

- Wyświetlacz alfanumeryczny klienta

Po zatwierdzeniu, na wyświetlaczu numerycznym klienta zostaną wyświetlone kolejno cyfry 0,2,4,6,8 ; na wyświetlaczu alfanumerycznym zostaną wyświetlone kolejno duże litery (A..Z). Test można przerwać w dowolnym momencie naciskając klawisz .

Testowanie...

Komunikat na wyświetlaczu operatora podczas testowania wyświetlacza klienta..

Test USB



Funkcja ta służy do weryfikacji poprawności komunikacji drukarki Posnet temo z komputerem za pośrednictwem łącza USB oraz specjalnego oprogramowania zamieszczonego na płycie CD (dostarczona wraz z drukarką). Instrukcja dot. programu testowego również umieszczona jest na płycie.

Kolejność czynności:

--- Do zapłaty ---
Suma: 0,00

Nacisnąć klawisz .

3. Testy

Klawiszami  i  należy wybrać „Testy” i nacisnąć klawisz  aby zatwierdzić wybór.

Uruchom program
testujący[OK]

Uruchom program testujący i wciśnij klawisz . Szczegóły dot. posługiwania się programem testującym znajdują się w instrukcji programu.



Test czujników Mechanizmów

Kolejność czynności:



--- Do zapłaty ---
Suma: 0,00

Nacisnąć klawisz .

3. Testy



Klawiszami  i  należy wybrać „**Testy**” i nacisnąć klawisz  aby zatwierdzić wybór.

3.6 Test czujników mechanizmów

Klawiszami  i  należy wybrać „**Test czujników mechanizmów**”, klawiszem  zatwierdzić wybór.

Oryginał Kopia
PAP. Gł. PAP. Gł.

Napis „**Gł.**” oznacza odsunięcie głowicy mechanizmu drukującego. Napis „**PAP.**” oznacza brak papieru.

Podczas tego testu na oryginale i na kopii drukowany jest napis ‘SERWIS’. Podniesienie głowicy mechanizmu drukującego lub brak papieru jest wykrywane przez czujniki i powoduje zatrzymanie mechanizmów oraz pojawienie się na wyświetlaczu odpowiedniego komunikatu (PAP. lub Gł). Wyjście z testu przy pomocy klawisza  lub .



Test drukarki

Kolejność czynności:



--- Do zapłaty ---
Suma: 0,00

Nacisnąć klawisz 

3. Testy

Klawiszami  i  wybrać „**Testy**”
i nacisnąć klawisz  aby zatwierdzić wybór.

3.7 Test drukarki

Klawiszami  i  wybrać „**Drukarka**”,
klawiszem  zatwierdzić wybór.

Testowanie ...

Komunikat wyświetlany podczas drukowania
specjalnego wydruku.

Po zatwierdzeniu testu drukarka powinna wydrukować dokument
niefiskalny zawierający listę wszystkich znaków ASCII. Po wydruku
następuje automatyczne wyjście z testu



Test testera banknotów

Kolejność czynności:

--- Do zapłaty ---
Suma: 0,00

Nacisnąć klawisz 

3. Testy

Klawiszami  i  wybrać „**Testy**”
i nacisnąć klawisz  aby zatwierdzić wybór.

3.8 Test testera
banknotów

Klawiszami  i  wybrać „**Test testera
banknotów**”

klawiszem  zatwierdzić wybór.

Ponowne wciśnięcie przycisku  zakończy
test.

Punkty pomiarowe

Test ten umożliwia pomiar napięcia wewnętrznej baterii akumulatorów (AK) drukarki.



Na wyświetlaczu podawany jest zakres, w którym powinno się ono zawierać aby zapewnić prawidłową pracę urządzenia.

Kolejność czynności:



--- Do zapłaty ---
Suma: 0,00

Nacisnąć klawisz 

3. Testy

Klawiszami  i  wybrać „Testy”
i nacisnąć klawisz  aby zatwierdzić wybór.

3.9 Punkty
pomiarowe



Klawiszami  i  wybrać „Punkty pomiarowe” i nacisnąć klawisz  aby zatwierdzić wybór.

AK 13,26 SIEĆ
MIN 11,00 MAX 15,00

Test Portu COM

Test ten należy wykonać, gdy nie ma pewności czy komunikacja z komputerem jest prawidłowa.

Kolejność czynności:

1. wyłączyć komputer,
2. wyjąć z gniazda komputera wtyczkę kabla sygnałowego (DB9F),
3. wybrać funkcję 'Test' i zatwierdzić klawiszem ,
4. za pomocą klawiszy  i  wybrać 'Test portu COM',

3.10 Test portu COM

5. zatwierdzić klawiszem ,

Włóż tester do portu Naciśnij [TAK] ...

6. zewrzeć styki '2' i '3' (sygnały TXD i RXD) we wtyczce DB9F (oraz '7' i '8' – sygnały RTS i CTS w przypadku gdy przewód sygnałowy je uwzględnia) i nacisnąć klawisz .

Testowanie ... xxxxxxxxxx ...

W miejscu xxxxxxxxxx pojawiają się kolejno napisy 'Odbieranie' i 'Nadawanie'. Po zakończeniu testu pojawi się komunikat (kabel standardowy):

```
Test Tx/Rx   OK
Test Rts     Błąd
```

W przypadku korzystania z kabla rozszerzonego (o sygnały RTS i CTS):

```
Test Tx/Rx   OK
Test Rts     OK
```

UWAGA:

w kablu sygnałowym będącym standardowym składnikiem wyposażenia drukarki nie są podłączone sygnały RTS i CTS

Komunikat o błędzie, w przypadku stosowania kabla sygnałowego z wyposażenia drukarki:

Test Tx/Rx	Błąd
Test Rts	Błąd

oznacza konieczność wezwania SERWISU (możliwość uszkodzenia drukarki lub kabla sygnałowego!).

Wyjście z testu po zakończeniu – naciśnięcie dowolnego klawisza.

Monitor Transmisji

Specjalny tryb pracy drukarki, umożliwiający wydrukowanie odbieranych przez urządzenie znaków przesłanych poprzez interfejs RS232 w formacie jak w przykładzie przedstawionym poniżej:



1B 50 30 3B 33 24 68 53 50 52 .P0;3\$hSPR

5A 45 44 41 A1 20 54 45 53 54 ZEDAŻ TEST



--- Do zapłaty ---
Suma: 0,00

Nacisnąć klawisz 

3. Testy

Klawiszami  i  wybrać „**Testy**”
i nacisnąć klawisz  aby zatwierdzić wybór.

3.11 Monitor
transmisji

Klawiszami  i  wybrać „**Monitor transmisji**” i zatwierdzić klawiszem 

Monitor transmisji
[Naciśnij "NIE"]



W tym stanie można przesłać do drukarki sekwencję. Naciśnięcie klawisza  powoduje rezygnację z testu.

Test Pamięci Fiskalnej



Funkcja ta umożliwia odczyt na wyświetlaczu danych zapisanych w pamięci fiskalnej:

- numeru unikatowego drukarki,
- aktualnych stawek PTU,
- numeru NIP,
- informacji o liczbie raportów dobowych zapisanych w pamięci fiskalnej (RD),
- informacji o liczbie zerowań RAM (CL),
- informacji o liczbie zmian stawek PTU w drukarce (PT),
- informacji o liczbie zerowań bazy towarowej (z powodu jej zapełnienia) (NP.),
- informacji, czy w drukarce zdefiniowano nagłówek, czy nie.

3. Testy

Klawiszami  i  wybrać „**Testy**” i nacisnąć klawisz  aby zatwierdzić wybór.

3.12 Test pamięci fiskalnej

Klawiszami  i  wybrać „**Test pamięci fiskalnej**” i zatwierdzić klawiszem .

3.12.1 Numer unikatowy

Po zatwierdzeniu klawiszem  funkcji „**Numer unikatowy**” zostanie wyświetlony nadany przez Ministerstwo Finansów tzw. numer unikatowy (przykład).





ABC 12345678
Numer unikatowy

Wyjście z testu - naciśnięcie dowolnego klawisza.

3.12.2 Aktualne stawki PTU

Po zatwierdzeniu klawiszem  funkcji „**Aktualne stawki PTU**” zostaną wyświetlone stawki A, B, C, D zapisane w drukarce.

A: 22,00 B: 7,00
C: 0,00 D: 3,00

Pozostałe zostaną wyświetlone po naciśnięciu ,  lub . Wyjście z testu – naciśnięcie klawisza .

E: ---- F: ----
G: zwol.

'----' oznacza, że stawka jest nieaktywna;
'zwol.' – stawkę zwolnioną

3.12.3 NIP

Po zatwierdzeniu klawiszem  funkcji „NIP” zostanie wyświetlony:

w trybie fiskalnym - numer identyfikacji podatkowej NIP,

w trybie nefiskalnym - napis (**Brak**).

Rekord z NIP
NIP 123-456-78-90

Wyjście z testu – naciśnięcie dowolnego klawisza.

3.12.4 Test ogólny FSK

Po zatwierdzeniu klawiszem  funkcji „Test ogólny FSK” zostaną wyświetlone informacje o liczbie zapisanych w pamięci fiskalnej raportów dobowych (**RD**), zerowań RAM (**CL**), zmian stawek PTU (**PT**), zerowań bazy towarowej (**OB**) oraz czy zdefiniowano nagłówki czy nie (**HDR**). Napis '**BRAK**' oznacza, że nagłówek nie został zdefiniowany, napis '**RAM**' oznacza, że zdefiniowano nagłówek i jest on zapisany w pamięci RAM.

RD CL PT OB HDR
0 0 0 0 BRAK

Test ogólny FSK (przykład dla trybu nefiskalnego)

RD CL PT OB HDR
5 0 1 0 RAM

Przykład dla trybu fiskalnego

WYKAZ KOMUNIKATÓW

Drukarka w trakcie pracy może zgłaszać Operatorowi różne ważne informacje. W rozdziale tym dowiesz się, co oznacza większość z nich.

Błędy Fatalne

W każdym z wymienionych niżej przypadków dalsza praca urządzenia jest zablokowana. Stan ten jest sygnalizowany przez migotanie diod SIEĆ i BŁĄD oraz przerywany sygnał akustyczny, trwający 10 sekund. Sygnał dźwiękowy można wyłączyć klawiszem , ale wyjście ze stanu zablokowania nie jest możliwe. Można jedynie wyłączyć zasilanie, odczekać kilka sekund i włączyć ponownie. Powtórzenie się sytuacji błędnej wskazuje na konieczność wezwania serwisu.

Komunikat:

**Błąd fatalny testu:
FSK**

Przyczyna:

- Wystąpił błąd układu pamięci fiskalnej podczas testu wstępnego drukarki lub podczas okresowego (co kilka sekund) 'odpytywania' urządzeń przez główny procesor .
- **FSK**: błąd komunikacji z modułem pamięci fiskalnej (może wystąpić w dowolnym momencie).

Sposób usunięcia:

Nieusuwalny. Można tylko wyłączyć zasilanie. Jeżeli po ponownym włączeniu uzyskamy podobny komunikat, należy wezwać serwis.

Komunikat:

**Błąd pam. fisk. !!
Wyłącz urządzenie**

Przyczyna:

Wystąpił błąd zapisu do pamięci fiskalnej. Może się to zdarzyć tylko w urządzeniu w trybie fiskalnym lub w trakcie fiskalizacji, podczas operacji związanej z trwałym zapisem danych w module fiskalnym (fiskalizacja, raport dobowy, zmiana stawek PTU, zerowanie RAM).

Sposób usunięcia:

Nieusuwalny. Można tylko wyłączyć zasilanie. Jeżeli po ponownym włączeniu pojawi się taki sam komunikat, należy wezwać serwis.

Błędy Zasilania

Komunikat:

**Praca z akumulatora
Podłącz zasilanie**

Przyczyna:

Brak zewnętrznego napięcia zasilającego drukarkę (zanik napięcia w sieci, odłączenie lub uszkodzenie zewnętrznego zasilacza).

Sposób usunięcia:

Podłączyć zewnętrzny zasilacz. W przypadku, gdy przyczyną jest uszkodzenie zasilacza należy wezwać serwis!

Komunikat:

**Słaby akumulator
Podłącz zasilanie !**

Przyczyna:

Spadek napięcia wewnętrznego akumulatora (zanik napięcia w sieci, odłączenie lub uszkodzenie zewnętrznego zasilacza) do poziomu, przy którym bezwzględnie należy podłączyć zasilanie zewnętrzne.

Sposób usunięcia:

Podłączyć zewnętrzny zasilacz. Odczekać do momentu, kiedy napięcie akumulatora podniesie się do wymaganego poziomu (zniknięcie komunikatu). W przypadku, gdy przyczyną jest uszkodzenie zasilacza należy wezwać serwis!

Komunikat:

Słaby akumulator lub drukarka niegotowa

może pojawić się w trakcie wydruku.

Przyczyna:

Napięcie wewnętrznego akumulatora, podtrzymującego zasilanie urządzenia spadło do poziomu, poniżej którego poprawna praca jest niemożliwa. Komunikat ten znika po krótkiej chwili, następnie na wyświetlaczu pojawia się napis: **Naciśnij NIE**.

Sposób usunięcia:

Podłączyć zewnętrzny zasilacz (ładowarkę). W przypadku awarii drukarki wezwać serwis.

Komunikat:

Słaby akumulator

Przyczyna:

Po rozpoczęciu ładowania akumulatora nastąpiło np. intensywne drukowanie, co mogło być powodem uszkodzenia akumulatora.

Sposób usunięcia:

Należy przerwać pracę. Jeśli komunikat nie zniknie po pewnym czasie, należy wezwać serwis (uszkodzenie akumulatora).

Komunikaty Mechanizmu Drukującego

Komunikaty z tej grupy mogą pojawić się w trakcie drukowania. Jeżeli bufor drukarki zawiera dane, które nie zostały wydrukowane do momentu ostatniego wyłączenia zasilania komunikat może również pojawić się w momencie ponownego włączenia, ponieważ musi zakończyć się poprawnie rozpoczęta operacja drukowania (nawet jeżeli w międzyczasie zanikło zasilanie). W każdym z wymienionych poniżej przypadków drukarka przechodzi w stan NIE GOTOWA (gaśnie dioda GOTOWA), zapala się dioda BŁĄD. Po usunięciu przyczyny klawiszem  drukarka wraca do stanu GOTOWA.

Komunikat:

**Błąd mechanizmu lub
podniesiona dźwignia**

Przyczyna:

1. Wadliwa praca mikroprzełącznika np. nie został on 'zamknięty' .
2. Podniesiona dźwignia .
3. Nastąpiło mechaniczne zablokowanie głowicy.

Sposób usunięcia:

Zależy od tego, który z wyżej wymienionych przypadków ma miejsce. Należy sprawdzić działanie mikroprzełącznika (w przypadku 1), opuścić dźwignię lub wezwać serwis w przypadku uszkodzenia mechanizmu drukującego.

Komunikat:

**Mechanizm : oryginał
Brak papieru !**

lub

**Mechanizm : kopia
Brak papieru !**

Przyczyna:

Koniec lub brak papieru. Komunikat pojawia się, jeżeli została zainicjowana operacja drukowania. Jeżeli nie ma papieru a drukarka nie drukuje, to komunikat o błędzie nie jest zgłaszany, ale możliwość przełączenia drukarki w stan GOTOWA jest zablokowana.

Sposób usunięcia:

Założyć papier zgodnie z instrukcją .

W przypadku uszkodzenia mechanizmu drukującego należy wezwać serwis.

Komunikat:

**Mechanizm : oryginał
podniesiona dźwignia !**

lub

**Mechanizm : kopia
podniesiona dźwignia !**

Przyczyna:

Pojawia się jeśli po wymianie papieru nie została opuszczona dźwignia mechanizmu drukującego.

Sposób usunięcia:

Opuścić dźwignię.

Komunikat:

**Papier poprawnie
założony ?**

Pojawia się po założeniu papieru. Jeśli papier został założony prawidłowo należy nacisnąć klawisz 

Ostrzeżenia

Komunikaty z tej grupy sygnalizują pewne stany awaryjne urządzenia, umożliwiające zwykle jego dalszą pracę. Służą zatem do poinformowania użytkownika bądź serwisu o zaistnieniu pewnej sytuacji. W pewnych przypadkach przyczyna komunikatu może być usunięta przez urządzenie automatycznie, w innych może je usunąć aplikacja, w jeszcze innych konieczna jest interwencja serwisu.

Komunikat:

**Zerowe totalizery
Naciśnij NIE**

Przyczyna:

Próba wykonania ponownie zerowego raportu dobowego w tym samym dniu.

Sposób usunięcia:

Wykonać sprzedaż.

Komunikat:

**Data wcześniejsza od
daty w module fisk.**

Przyczyna:

Próba ustawienia daty wcześniejszej niż ostatnio zapisana w module fiskalnym.

Sposób usunięcia:

Poprawne ustawienie czasu (użytkownik lub serwis).

Komunikat:

**Baza zapełniona
Wezwij serwis**

Przyczyna:

Ilość towarów w bazie została przekroczona.

Sposób usunięcia:

Błąd może usunąć tylko autoryzowany serwis POSNET.

Komunikat:

**Błąd zegara RTC
Wezwij serwis!**

Przyczyna:

Nie zainicjalizowany zegar czasu rzeczywistego (RTC) drukarki. Stan ten uniemożliwia poprawną pracę drukarki, ponieważ data i czas nie są określone. Nie działają prawie wszystkie sekwencje sterujące (oprócz odsyłania statusu), nie jest też możliwe drukowanie raportów.
KONIECZNOŚĆ WEZWANIA SERWISU !!!

Komunikat:

**Brak wyświetlacza !
Naciśnij NIE**

Przyczyna:

Nie podłączony wyświetlacz klienta.

Sposób usunięcia: **KONIECZNOŚĆ WEZWANIA SERWISU !!!**

Komunikat:

**Można wykonać:
xx raportów dobowych**

(oraz sygnał dźwiękowy i migotanie diody BŁĄD).

Przyczyna:

Jest to ostrzeżenie o zbliżającym się całkowitym wypełnieniu pamięci fiskalnej. Jeżeli liczba zapisanych w niej raportów dobowych przekroczy 1800, to po każdym raporcie dobowym drukarka będzie wyświetlać ten komunikat. Praktycznie oznacza to, że po wykonaniu **1830** raportów dobowych trzeba wymienić urządzenie (lub moduł fiskalny).

Sposób usunięcia: Naciśnięcie klawisza **NIE**.

Komunikat:

**Koniec zapisywania
danych: yyyy-mm-dd**



występuje po wykonaniu raportu zamykającego lub wypełnieniu modułu fiskalnego. Drukarka przechodzi wtedy w stan tylko do odczytu, co potwierdzone jest przy każdym następnym jej włączeniu komunikatem:

**Drukarka fiskalna
Tylko do odczytu**

Po skasowaniu tego komunikatu (klawiszem ) możliwe jest uzyskiwanie tylko raportów okresowych i raportów rozliczeniowych.

Komunikaty związane z sekwencjami sterującymi

Dokładny opis sekwencji sterujących znajduje się w : *Instrukcji programisty* oraz *Instrukcji serwisowej drukarki fiskalnej POSNET temo*

W tej grupie są dwa rodzaje komunikatów: komunikat o błędzie sekwencji sterującej (który może być zablokowany przy użyciu sekwencji **LBSERM**) oraz grupa komunikatów, które zatwierdzają wykonanie operacji inicjowanej przez sekwencje sterujące. Jako zasadę przyjęto konieczność potwierdzenia z klawiatury drukarki operacji, które powodują zapis do pamięci fiskalnej : fiskalizacji, zmiany stawek PTU i raportu dobowego. Potwierdzenie operacji uzyskujemy przy użyciu klawisza , natomiast naciśnięcie klawisza  powoduje zignorowanie sekwencji sterującej.

Komunikat:

Błąd rozkazu: „cc”
Kod błędu : xx

Przyczyna:

Podczas analizy i/ lub realizacji sekwencji sterującej wykryto błąd. Znaki 'cc' identyfikują rozkaz (ogólna postać syntaktyki komendy jest **ESC P P1;P2;...Pn cc <napis> ESC **, identyfikator rozkazu 'cc' składa się z dwóch znaków, z których drugi jest literą, np. \$f, #k ...). Kody błędów możliwe dla poszczególnych sekwencji wyszczególniono w opisie języka programowania urządzenia (na wyświetlaczu w postaci dwóch cyfr 'xx'). Komunikat taki może pojawić się w wyniku błędów transmisji, błędu aplikacji, wyłączenia/ włączenia zasilania urządzenia w trakcie działania aplikacji, niewłaściwego stanu urządzenia (np. brak inicjalizacji zegara RTC) lub błędu wykonania rozkazu (np. błędu układu elektronicznego). Częste powtarzanie się błędów wykonania rozkazów w trakcie eksploatacji systemu może wymagać konsultacji problemu zarówno z serwisem jak i z producentem/ dystrybutorem oprogramowania systemowego i aplikacyjnego.

UWAGA:

Po włączeniu zasilania urządzenia błędy wykonania rozkazów dają wyżej wymienione reakcje na wyświetlaczu. Aplikacja może zablokować wyświetlanie komunikatów

wysyłając odpowiednią sekwencję (LBSERM**) i realizując własną obsługę błędów, bazującą na odczycie statusu i kodu błędu przez interfejs RS-232 drukarki.**

Sposób usunięcia:

Przetwarzanie danych z interfejsu jest wstrzymane, aż do naciśnięcia klawisza **NIE**, po czym drukarka wznawia pobieranie znaków z bufora interfejsu. Może to w pewnych przypadkach powodować następne komunikaty o błędach (np. błąd w trakcie realizacji sekwencji **LBTRSHDR** – nagłówek transakcji powoduje, że drukarka nie wejdzie w tryb transakcji i będzie zgłaszać kolejne błędy odbierając sekwencję **LBTRSLN** – pozycje transakcji, a także zgłosi błąd sekwencji kończącej **LBTREXIT**).



Komunikat:

**Drukować raport
dobowy ?**

Przyczyna:

Została odebrana sekwencja **LBDAYREP** (inicjalizacja raportu dobowego).

Sposób usunięcia:

Klawisz  powoduje wykonanie raportu (po zatwierdzeniu poprawności DATY), klawisz  – zawieszenie wykonania operacji i komunikat o błędzie sekwencji.

Komunikat:

Zapisać stawki PTU ?

Przyczyna:

Została odebrana sekwencja **LBSETPTU** (zmiana stawek PTU).

PODŁĄCZENIE DRUKARKI DO KOMPUTERA

W rozdziale tym dowiesz się w jaki sposób należy podłączyć drukarkę do komputera, aby uniknąć ewentualnych problemów z komunikacją.

Gniazda Drukarki

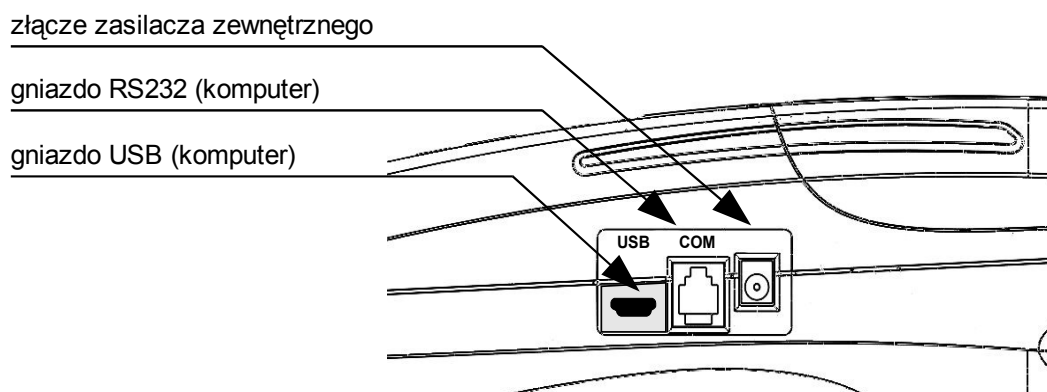

Drukarkę fiskalną należy połączyć z komputerem przy pomocy kabla sygnałowego, wykorzystując gniazdo „KOMPUTER” – łącze typu RS232 lub KOMPUTER - łącze USB. Podłączając drukarkę do komputera należy spełnić warunki, gwarantujące bezpieczeństwo pracy i zabezpieczające przed uszkodzeniem urządzeń:

gniazdo zasilające komputer musi być wyposażone w bolec uziemiający, kabel sygnałowy podłączyć tylko wtedy, gdy kable zasilające (sieciowe) zarówno zasilacza drukarki jak i komputera są wyjęte z gniazd (sieciowego lub listwy zasilającej) i wyłączone jest zasilanie urządzenia.

Zewnętrzny zasilacz jest dostarczany razem z drukarką. Gniazdo zasilające znajduje się obok złączy sygnałowych.

Drukarka POSNET **temo** spełnia wszelkie wymagania obowiązujące w kraju, dotyczące zapewnienia bezpieczeństwa i ochrony przed porażeniem prądem elektrycznym.

Włączenie urządzenia sygnalizowane jest przez podświetlenie diody GOTOWA na klawiaturze.

Drukarki POSNET mają możliwość zapisania transakcji w module fiskalnym w przypadku wyłączenia napięcia zasilającego. W momencie zaniku zasilania sieciowego jego rolę przejmuje wewnętrzna bateria akumulatorów, zapewniająca wydruk co najmniej 6000 wierszy (np. 200 transakcji po 30 wierszy na każdym paragonie). Manipulacje zasilaniem nie powodują zakłócenia (przekłamań, utraty np.) danych w pamięci fiskalnej ani w obszarze rejestrów dziennej sprzedaży, pod warunkiem zasilania drukarki przy pomocy zasilacza dostarczanego przez firmę POSNET.

Wykorzystanie innych zasilaczy niż dostarczony przez firmę POSNET jest zabronione i może prowadzić do utraty gwarancji na urządzenie !

Opis Interfejsów Drukarki temo - Uwagi Ogólne

Drukarka POSNET temo wyposażona jest w interfejs szeregowy RS-232 lub opcjonalnie również w interfejs USB (z emulacją portu COM w komputerze). Umożliwiają one komunikację dwukierunkową, co jest istotne w sytuacji, gdy aplikacja wymaga odczytu statusu drukarki. Interfejs komunikacyjny korzysta z bufora wejściowego w drukarce o długości 2048 znaków (kolejka znaków wejściowych, FIFO).

Urządzenie przechodzi w stan braku gotowości w momencie zapełnienia $\frac{3}{4}$ pojemności bufora komunikacyjnego tj. jeżeli znajdzie się w nim 1536 znaków. Wówczas transmisja znaków z komputera do drukarki powinna zostać wstrzymana, aż do momentu, kiedy procesor drukarki pobierze z bufora odpowiednią ich liczbę. Założono, że drukarka będzie ponownie gotowa do przyjmowania danych, gdy ilość znaków spadnie poniżej $\frac{1}{4}$ długości bufora, tj. 512 znaków.

Zastosowano tzw. protokół programowy XON-XOFF, oraz protokół sprzętowy RTS-CTS. Drukarka wysyła znak XOFF (ctrl S, hex 13) i ustawia niski stan na RTS (-12V) w momencie, gdy bufor wejściowy ulegnie zapełnieniu (w tym przypadku będzie w nim 1536 znaków). W chwili, gdy ilość znaków w buforze spadnie poniżej określonego progu (512 znaków), drukarka wysyła znak XON (ctrl Q, hex 11) i ustawia RTS (+12V). W przypadku stosowania protokołu RTS-CTS trzeba zrealizować połączenie RTS drukarki z CTS komputera (w standardowym kablu sygnałowym, będącym składnikiem wyposażenia drukarki nie wykorzystano wyprowadzenia sygnału RTS).

Opis Interfejsu Szeregowego

Parametry interfejsu szeregowego

PARAMETR	WIELKOŚĆ
Szybkość transmisji	9600
Ilość bitów informacyjnych	8
Parzystość	Brak
Ilość bitów STOP	1
Protokół komunikacyjny odbiornika drukarki	XON-XOFF, RTS
Protokół komunikacyjny nadajnika drukarki	-

Podłączenie drukarki do komputera przy pomocy interfejsu szeregowego nie przedstawia specjalnych trudności pod warunkiem, że zostaną spełnione niżej opisane wymagania sprzętowe i programowe.

Okablowanie

Interfejs szeregowy drukarki może pracować jako interfejs napięciowy (wg standardu RS-232). W najprostszym przypadku (interfejs napięciowy) wystarczą 3 przewody – dane odbierane przez drukarkę, dane nadawane przez drukarkę oraz masa sygnałowa. Często popełniany błąd w takim połączeniu to zastosowanie kabla, w którym przewody sygnałowe nie są skrzyżowane. Ponadto, niektóre programy sterujące interfejsem wymagają do poprawnej pracy nadajnika (komputera) zwarcia sygnału RTS z CTS (od strony komputera), natomiast do poprawnej pracy odbiornika wymagane jest zwarcie sygnałów DTR z DCD oraz DSR (od strony komputera). Od strony drukarki żadne zwarcia nie są wymagane.

Zgodnie z normą V.24 maksymalna długość takiego połączenia (standard napięciowy) nie może przekraczać (przy szybkości transmisji 9600 bodów) 15 metrów.

Wymagania Programowe

Drukarka może współpracować z aplikacjami, napisanymi przy użyciu różnych systemów programowania (np. dBase, CLIPPER, C np.), pracujących w różnorodnym środowisku sprzętowym (PC 386, 486, Pentium) i programowym (DOS, UNIX, Windows ...), nie sposób więc przeanalizować w tym miejscu wszelkich możliwych problemów, które może stwarzać oprogramowanie komunikacji szeregowej. Z doświadczeń autorów wynikają jednak następujące wskazówki:

1. W przypadku podłączenia drukarki przez COM1..COM4, oraz komunikacji wyłącznie jednokierunkowej, w środowisku DOS, oprogramowanie nie stwarza większych problemów – można użyć procedur BIOS, lub napisać własne procedury programujące port i wysyłające do niego znak (np. wzorując się na module dostarczonym przez **POSNET**: <http://dev.posnet.com.pl>). Należy pamiętać o wyborze właściwego adresu portu COM1..COM4, oraz o tym, że procedury BIOS wymagają zwór na złączu komputera (RTS-CTS – dla nadajnika, DCD-DSR-DTR dla odbiornika). Wobec braku realizacji protokołu **XON-XOFF** sposób ten jest efektywny tylko w specyficznych sytuacjach – gdy aplikacja jest tak napisana, że nie ma możliwości przepełnienia bufora wejściowego drukarki (o długości 2048 znaków).
2. W przypadku komunikacji dwukierunkowej wykorzystanie procedur BIOS jest błędne, ponieważ nie zapewniają one właściwego buforowania znaków odbieranych przez komputer oraz nie realizują protokołu **XON-XOFF**. W efekcie, nawet jeżeli uzyskano poprawną pracę aplikacji z tak skonstruowaną komunikacją podczas prób, nie ma gwarancji, że po przeniesieniu jej na inny sprzęt (lub nieco różniące się środowisko programowe) będzie ona nadal działać poprawnie !
3. Właściwe rozwiązanie komunikacyjne polega na wykorzystaniu przerwania sprzętowego do odbierania znaków z interfejsu, realizacji protokołu **XON-XOFF** w procedurze obsługi przerwania oraz buforowaniu odbieranych znaków w buforze FIFO (wystarczy tu bufor o długości 256 bajtów). W większości obecnie wykorzystywanych systemów programowania (CLIPPER, C, PASCAL) istnieją gotowe biblioteki procedur obsługi portów COM1...COM4 spełniające te wymogi.
4. W systemie UNIX procedury obsługi portów COM1..COM4 spełniające powyższe wymagania są wbudowane w jądro systemu. Należy jednak pamiętać o właściwym skonfigurowaniu portu, w szczególności o włączeniu protokołu **XON-XOFF**. Często popełnianym błędem jest brak blokady opcji XANY (parametr -XANY), co powoduje niekontrolowane wznowienie transmisji, w wyniku odebrania przez system dowolnego

znaku (nie musi to być znak **XON**!).

Sygnalizacja Stanów Drukarki na Interfejsie Szeregowym

Stan drukarki można odczytać programowo wysyłając do niej kod:

DLE (\$10) – odczyt statusu drukarki działający także w trybie OFF-LINE
!!!

W odpowiedzi na kod DLE (\$10) drukarka odsyła jednobajtowy status w formacie (70..77 hex):

b7	b6	b5	b4	b3	b2	b1	b0
0	1	1	1	0	ONL	PE/AKK	ERR

gdzie:

ONL = 1: stan "On-Line",

PE/AKK = 1: stan „Brak Papieru” lub „rozładowana bateria akumulatorów”

ERR = 1: stan „Błąd mechanizmu/ sterownika”.

Opis Złącz Drukarki Posnet temo

Złącze wejścia RS232 (opisane jako KOMPUTER) typu RJ45 .

PIN	NAZWA	TYP	FUNKCJA
1	RTS (*)	Wy	Wyjście, przewidziane do sprzętowej kontroli przepływu danych
2	CTS (*)	We	Wejście, w aktualnej wersji nie oprogramowane
3	GND		Masa sygnałowa
4	RXD	We	Wejście danych
5	TXD	Wy	Wyjście danych
6	GND		Masa sygnałowa
7	VCC	+5V	Napięcie zasilania klucza serwisowego
8	NC		Nie podłączone (do przyszłych zastosowań)

(*) w standardowym kablu będącym składnikiem wyposażenia drukarki sygnały te nie są podłączone!

Gniazdo wejściowe zasilania (opisane jako ZASILACZ).

PIN	NAZWA	TYP	FUNKCJA
środek	+		Plus zasilania
otoczka	-		Minus zasilania

Gniazdo USB: wtyk A4-Mini B5

CERTYFIKATY

W tym rozdziale znajdują się kopie dokumentów związanych z drukarką Posnet temo

Deklaracja zgodności producenta

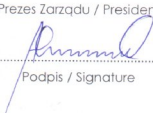
Nr/№ 01/06/SA	POSNET
<small>POSNET POLSKA S.A. 02 281 WARSZAWA UL. MUNICIPALNA 33 TEL. (+48) 22 868 68 88 FAX: (+48) 22 868 68 89 WWW.POSNET.COM.PL NIP: 522-26-28-262 KONTO: KREDYT BANK S.A. IX ODDZIAŁ W WARSZAWIE 15001197-121190029122</small>	
DEKLARACJA ZGODNOŚCI	
DECLARATION OF CONFORMITY	
POSNET POLSKA S.A.	
<small>Municipalna 33 02-281 Warszawa, Polska</small>	
zaświadcza z pełną odpowiedzialnością, że wyrób	Declare under sole responsibility that the product
Drukarka fiskalna / Fiscal Printer	
POSNET TEMO	
jest zgodny z zasadniczymi wymaganiami następujących dyrektyw:	Fulfills the essential requirements of the following regulations:
<ul style="list-style-type: none"> • Dyrektywa 89/336/WE w zakresie kompatybilności elektromagnetycznej • Dyrektywa 73/23/WE w zakresie wymagań dla sprzętu elektrycznego 	<ul style="list-style-type: none"> • Electromagnetic Compatibility (EMC) Directive 89/336/EEC • Low Voltage Directive 73/23/EEC (LVD)
Wyrób został zbadany na zgodność z następującymi normami zharmonizowanymi:	The following harmonised standards were applied:
<ul style="list-style-type: none"> • W zakresie kompatybilności elektromagnetycznej • W zakresie bezpieczeństwa użytkowania 	<ul style="list-style-type: none"> • In scope of electromagnetic compatibility • Safety for information technology equipment
	PN-EN 55022:2005 +A1:2003 PN-EN 55024:2005 +A1:2004 PN-EN 60950-1:2004
Warszawa, 24.02.2006 data i miejsce / place and date	Robert Abramczuk Prezes Zarządu / President  Podpis / Signature

Decyzja Ministerstwa finansów



MINISTER FINANSÓW
PT7-8012-557JS/05/PP-2044

WARSZAWA, 17 sierpień 2006 r.

DECYZJA

Na podstawie art. 104 § 1 K.p.a. w związku z § 7 ust. 1 i 5 rozporządzenia Ministra Finansów z dnia 4 lipca 2002 r. w sprawie kryteriów i warunków technicznych, którym muszą odpowiadać kasy rejestrujące, oraz warunków stosowania tych kas przez podatników (Dz. U. Nr 108 poz. 948 ze zm.), na wniosek z dnia 21 grudnia 2005 r. firmy POSNET POLSKA S.A. producenta kasy rejestrującej oznaczonej symbolem POSNET TEMO, Minister Finansów postanawia uznać w/w kasę, jako kasę spełniającą kryteria i warunki techniczne, którym muszą odpowiadać kasy rejestrujące.

Decyzja jest ważna przez okres trzech lat od dnia jej doręczenia.

Kasa zawiera program pracy w wersji źródłowej oznaczony przez producenta symbolem POSNET TEMO 1.01 oraz program zapisany w pamięci stałej kasy oznaczony symbolem POSNET TEMO 1.01, z funkcją odczytu tych symboli w raporcie kasy z zapisów stałych.

Dopuszcza się występowanie kasy w następujących wersjach kompletacyjnych z:

- 1) testerem banknotów (diody UV),
 - 2) interfejsem USB do komunikacji z komputerem
- z tym, że wyboru kompletacji wyposażenia kasy dokonuje się przed przekazaniem kasy nabywcy z równoczesnym obowiązkowym wpisem do książki kasy.

Program pracy zawarty w w/w kasie umożliwia współpracę z dowolnym programem komputerowym, z tym że kasy nie mają zastosowania do prowadzenia ewidencji sprzedaży towarów i usług, gdzie ze względu na szczególne wymogi trybu jej rejestrowania lub dokumentowania na specjalnych wydrukach stosuje się kasy o zastosowaniu specjalnym. Program kasy daje możliwość

2
przeliczania kwoty należności wykazanej w części fiskalnej paragonu na waluty obce. Oznaczenia walut mają charakter stały a informacja o rodzaju waluty, w której ewidencjonowany jest obrót razem z wartościami przeliczonych należności mają charakter niefiskalny.

Na podstawie art. 107 § 4 K.p.a. odstępuje się od uzasadnienia decyzji, ponieważ uwzględnia ona w całości żądanie strony.

Mając na uwadze powyższe, Minister Finansów orzeka jak w sentencji.

POUCZENIE

Zgodnie z art. 127 K.p.a. od decyzji nie służy odwołanie, jednakże strona niezadowolona z decyzji może zwrócić się do Ministra Finansów z wnioskiem o ponowne rozpatrzenie sprawy. W szczególności wnioski o ponowne rozpatrzenie sprawy powinien być wniesiony w terminie 14 dni od otrzymania decyzji.

Z upoważnienia Ministra Finansów

ZASTĘPCA DYREKTORA
Departamentu Podatku od Towarów i Usług

Stanisław Rurka
Stanisław Rurka

Otrzymują:

1. POSNET POLSKA S.A.
ul. Muncypalna 33
02-281 Warszawa
2. Izby Skarbowe
wszystkie
3. Departament Eksploatacji
Systemów Informatycznych