

Spis treści

Rozdział 1 Opis ogólny	6
1 Charakterystyka drukarki	6
2 Zawartość opakowania	7
3 Budowa drukarki	8
3.1 Elementy drukarki	8
3.2 Złącza zewnętrzne drukarki	8
3.3 Klawiatura drukarki	9
3.3.1 Wskaźniki świetlne	9
3.3.2 Przyciski	10
Rozdział 2 Obsługa drukarki	13
1 Podłączenie drukarki do komputera	13
1.1 System licencji	13
1.2 Interfejs USB	13
1.3 Interfejs RS232	14
1.4 Interfejs WiFi	14
2 Uzyskanie połączenia drukarki z siecią Internet	15
3 Rozpoczęcie pracy na drukarce	15
4 Obsługa menu drukarki	16
5 Codzienna obsługa drukarki	20
5.1 Włączanie/Wyłączanie drukarki	20
5.2 Wykonanie fiskalnego raportu dobowego	21
5.3 Wykonanie fiskalnego raportu miesięcznego	21
6 Wymiana papieru	22
7 Podłączenie opcjonalnych urządzeń	23
7.1 Podłączenie szuflady kasowej	23
7.2 Podłączenie dodatkowego wyświetlacza	24
8 Aktualizacja programu pracy kasy	25
Rozdział 3 Menu drukarki	26
1 RAPORTY	26
1.1 Dobowy fiskalny	26
1.2 Finansowy podatkowy	26
1.3 Okresowe	27
1.3.1 Szczegółowe i łączne	27
1.3.1.1 Miesięczny	27
1.3.1.2 Według dat	28
1.3.1.3 Według numerów	28
1.3.1.4 Za miesiąc bieżący	28
1.3.1.5 Za miesiąc poprzedni	29
1.3.2 Raporty zdarzeń	29
1.3.2.1 Według dat	29
1.3.2.2 Według numerów	29

1.4 Stanu modułu _____	30
1.5 Zmianowy _____	30
1.6 Towarów zablokowanych _____	30
2 USTAWIENIA _____	30
2.1 Parametry transmisji _____	30
2.1.1 Ustawienia sprzętowe _____	31
2.1.1.1 RS 232 _____	31
2.1.1.2 USTAWIENIA SIECIOWE _____	31
2.1.1.2.1 USB _____	31
2.1.1.2.2 Moduł wewnętrzny _____	32
2.1.1.3 BLUETOOTH _____	33
2.1.2 Ustawienia usług _____	34
2.1.3 Ustawienia protokołów _____	34
2.2 Synchronizacja zegara _____	35
2.3 Przesłanie zegara _____	35
2.4 Wyświetlacza klienta _____	35
2.4.1 Poziom podświetlenia _____	36
2.4.2 Zmniejsz gdy na baterii _____	36
2.4.3 Czas podświetlenia _____	36
2.4.4 Rodzaj wygaszacza _____	36
2.5 Wyświetlacza zewnętrznego _____	36
2.6 Dźwięku _____	37
2.7 Autowylączenie _____	37
2.8 Mechanizmu drukującego _____	37
2.9 Kontrola raportu dobowego _____	38
2.10 Kontrola raportu miesięcznego _____	38
2.11 Raport dobowy na papier _____	38
3 FUNKCJE KOMUNIKACJI _____	38
4 FUNKCJE SERWISOWE _____	39
4.1 Stan modułu _____	40
4.2 Testy podzespołów _____	40
4.3 Następny przegląd _____	40
4.4 Kod odblokowania _____	41
5 KOPIA ELEKTRONICZNA _____	41
5.1 Wydruk danych _____	41
5.1.1 Według dat _____	42
5.1.2 Według numerów _____	43
5.1.3 Ostatni paragon _____	43
5.1.4 Ostatnia faktura _____	43
Rozdział 4 Specyfikacja techniczna _____	44
1 Parametry drukarki _____	44
1.1 Parametry techniczne _____	44
1.2 Parametry funkcjonalne _____	44
2 Dodatkowe wyposażenie i akcesoria _____	45
3 Parametry papieru _____	45
4 Warunki pracy, przechowywania i transportu _____	45

5 Zasilanie	46
5.1 Zasilacz sieciowy	46
5.2 Akumulator	47
6 Obowiązki użytkownika	48
6.1 Centralne Repozytorium Kas	48
6.2 Książka kasy rejestrującej	49
6.3 Konserwacja, przeglądy okresowe	49
6.4 Plombowanie drukarki	50
7 Alfabetyczny spis komunikatów i sposoby postępowania	51
8 Specyfikacja złącz interfejsów drukarki	54
Rozdział 5 Informacje dodatkowe	55
1 Dokumentacja	55
1.1 Homologacja	55
1.2 Deklaracja Zgodności	55
1.3 Oświadczenie Producenta	56
2 Programy współpracujące	56

Rozdział 1 Opis ogólny

1 Charakterystyka drukarki

- ✓ Zgodność kasy z wymaganiami narzuconymi przez ustawodawcę dla kas ONLINE (rozporządzenie Ministra Przedsiębiorczości i Technologii z dnia 28 maja 2018r.)
- ✓ Pojemność pamięci fiskalnej drukarki zapewnia pracę kasy do 5 lat (zapis do 1830 raportów dobowych oraz do 2.000.000 paragonów*)
- ✓ Wbudowana w kasę pamięć chroniona o dużej pojemności (zapis do 2 milionów paragonów* wraz z wydrukiem potwierdzenia kartą płatniczą)
- ✓ Możliwość wyszukiwania i wydruku danych z dokumentów zapisanych w pamięci chronionej
- ✓ Wiele sposobów podłączenia do komputera (USB-B, RS232, WiFi)
- ✓ Komunikacja z Centralnym Repozytorium Kas za pomocą połączenia sieciowego (WiFi lub USB)
- ✓ Możliwość automatycznej aktualizacji oprogramowania kasy (po uzyskaniu przez producenta homologacji)
- ✓ Współpraca ze sklepami internetowymi (tryb *klient* połączenia sieciowego)
- ✓ Możliwość podłączenia dodatkowego wyświetlacza
- ✓ Możliwość zasilania z instalacji samochodowej 12/24V
- ✓ Małe gabaryty
- ✓ Mechanizm drukujący zapewniający cichy wydruk, długa rolka papieru (60m)

Dodatkowe cechy, na które warto zwrócić uwagę:

- ✓ Nagłówek graficzny i tekstowy
- ✓ Wydruk kodów C128 oraz QR
- ✓ Wydruk faktur VAT
- ✓ Definiowanie dowolnych нефiskalnych wydruków np. pokwitowań, bonów wykorzystywanych w programach lojalnościowych (superformatka)
- ✓ Współpraca z kilkoma stanowiskami sprzedaży równocześnie (system licencji)
- ✓ Obsługa popularnych protokołów komunikacyjnych (Elzab, ELZABSTX, Thermal)
- ✓ Duża pojemność bazy towarowej 500.000 PLU
- ✓ Przypominanie o obowiązku wykonania raportu dobowego, miesięcznego oraz obowiązkowym przeglądzie okresowym

* Paragon rozumiany jako 10-pozycyjny paragon

2 Zawartość opakowania

Drukarka Zeta online

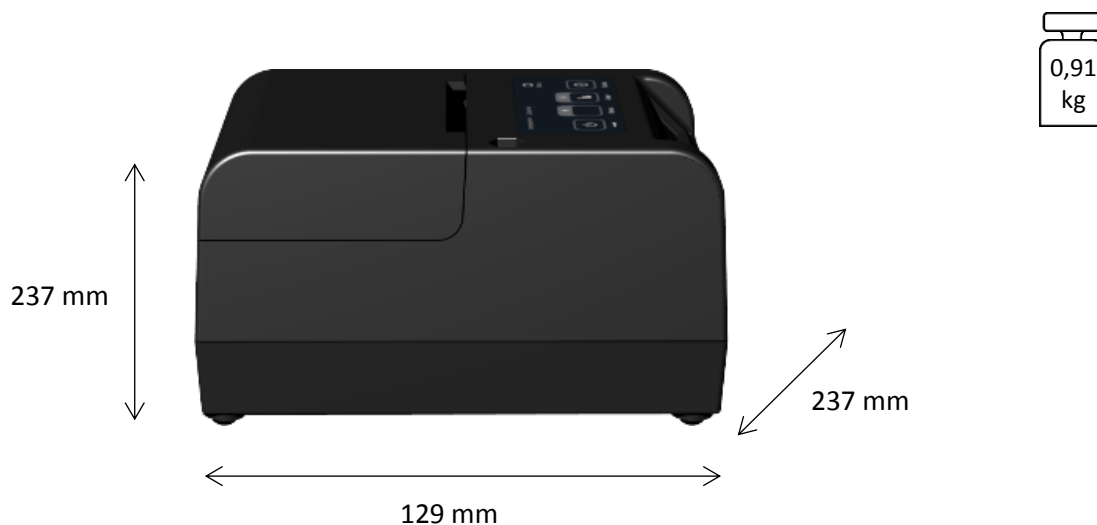

Do drukarki załączone są następujące akcesoria:

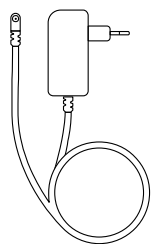

Zasilacz sieciowy

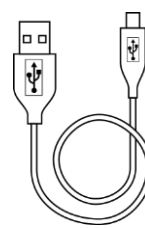

Przewód USB A-B

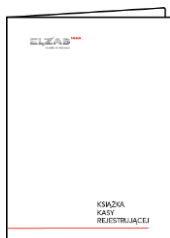

Książka kasy rejestrującej,
w której dokonuje się wszelkich adnotacji
dotyczących urządzenia



Rolka papieru termicznego

Przed rozpoczęciem eksploatacji należy zapoznać się z instrukcją obsługi urządzenia.

3 Budowa drukarki

3.1 Elementy drukarki

Drukarka jest urządzeniem o zwartej budowie zawierającej mechanizm drukujący typu auto load, pakiety elektroniki i akumulator. Złącza zewnętrzne znajdują się od spodu drukarki. Podstawa i pokrywa drukarki wykonane są z tworzywa sztucznego. W podstawie drukarki znajduje się wyświetlacz klienta. Dostęp do wnętrza urządzenia uzyskujemy przez zdjęcie pokrywy drukarki.

Drukarka posiada następujące elementy dostępne dla użytkownika.

Rozmieszczenie elementów drukarki



3.2 Złącza zewnętrzne drukarki

Złącza interfejsów w podstawie drukarki

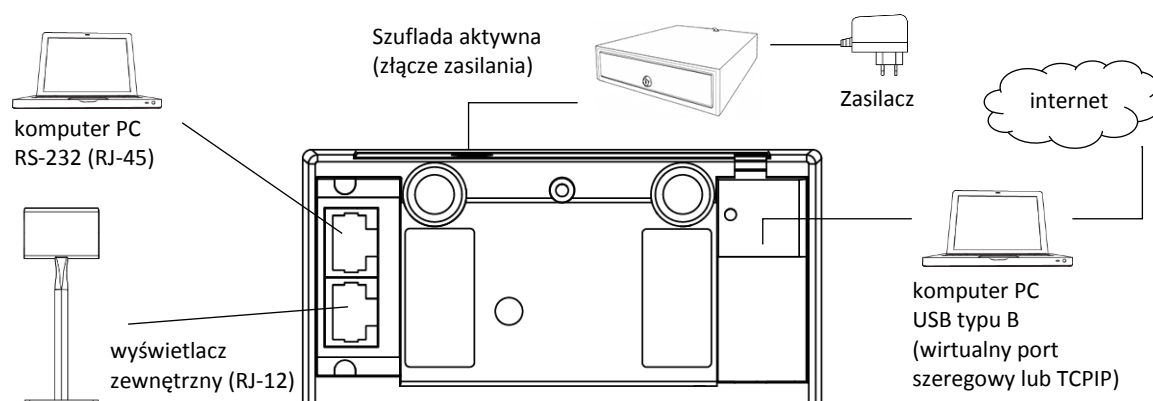

Drukarka jest również wyposażona na etapie produkcji w wewnętrzny moduł WiFi/Bluetooth w celu zapewnienia transmisji bezprzewodowej.

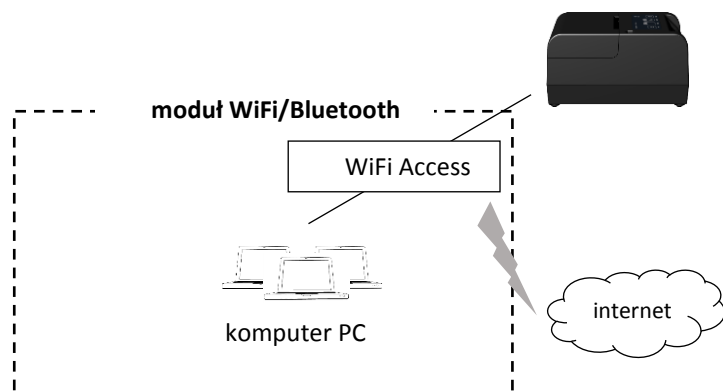

Sposób konfiguracji drukarki w celu współpracy z komputerem oraz dodatkowymi urządzeniami został opisany w rozdziale 7 *Podłączenie opcjonalnych urządzeń* na stronie 23 oraz 1 *Podłączenie drukarki do komputera* na stronie 13.

3.3 Klawiatura drukarki

Klawiatura drukarki

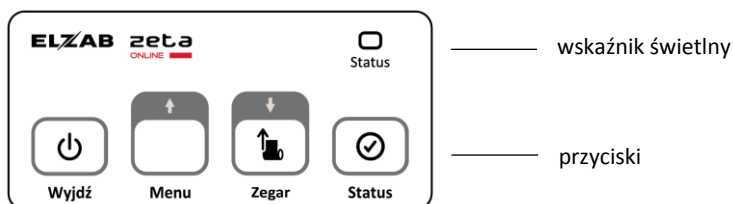

3.3.1 Wskaźniki świetlne



Poniżej przedstawione zostało znaczenie wskaźnika świetlnego drukarki.









Wskaźnik	Stan wskaźnika	Przyczyna, sposób postępowania
Status □	Aktualny stan wysłania danych do repozytorium oraz stan zasilania	
drukarka włączona		
□	brak sygnału	brak zaległych dokumentów do wysłania do repozytorium
□	sygnał zielony ciągły	brak zaległych dokumentów do wysłania do repozytorium, podłączenie zasilania sieciowego
□ □	sygnał czerwony, migający	wymagane dokumenty nie zostały wysłane do repozytorium zgodnie z harmonogramem
□ □	sygnał migający naprzemiennie światłem czerwonym i zielonym	wymagane dokumenty nie zostały wysłane do repozytorium zgodnie z harmonogramem, podłączenie zasilania sieciowego
drukarka wyłączona		
□	sygnał zielony ciągły	podłączenie zasilania sieciowego

3.3.2 Przyciski

Znaczenie danego przycisku uzależnione jest od trybu w jakim pracuje drukarka oraz czy dany przycisk naciśnięty został pojedynczo czy jednocześnie z innym przyciskiem.

Poniżej przedstawione zostało znaczenie poszczególnych przycisków klawiatury drukarki.

		Praca z komputerem	Praca z menu drukarki (tryb lokalny)
 Wyjdź	przycisk <i>Wyjdź</i>	<ul style="list-style-type: none"> włączanie i wyłączenie drukarki; 	<ul style="list-style-type: none"> wyjscie z menu/podmenu drukarki; opuszczenie pól edycyjnych bez zapisu (wprowadzone znaki zostaną anulowane)
 Menu	przycisk <i>Menu</i>		<ul style="list-style-type: none"> przejsie do poprzedniej pozycji w menu/podmenu drukarki (przewijanie listy); wyświetlenie poprzedniej linii na stronie informacji (przewijanie linii); podczas edycji wartości liczbowych zwiększanie wprowadzanej cyfry/liczby; podczas edycji pola tekstowego wprowadzanie kolejnego znaku z ciągu wszystkich dostępnych znaków; wybranie odpowiedzi TAK;
 Zegar	przycisk <i>Zegar</i>	<ul style="list-style-type: none"> wysuwanie taśmy papierowej; 	<ul style="list-style-type: none"> przejsie do następnego pozycji w menu/podmenu drukarki (przewijanie listy); wyświetlenie następnego linii na stronie informacji (przewijanie linii); podczas edycji wartości liczbowych zmniejszanie wprowadzanej cyfry/liczby; podczas edycji pola tekstowego wprowadzanie wcześniejszego znaku z ciągu wszystkich dostępnych znaków; wybranie odpowiedzi NIE

	Praca z komputerem	Praca z menu drukarki (tryb lokalny)	
 Status przycisk <i>Status</i>	<ul style="list-style-type: none"> wyświetlanie statusu kasy (m.in. informacji o sile sygnału w komunikacji bezprzewodowej, dostępie do internetu – opis wyświetlanych symboli poniżej) 	<ul style="list-style-type: none"> akceptacja i inicjacja wybranej (podświetlonej) pozycji menu/podmenu drukarki; zatwierdzanie wyboru (wprowadzanej cyfry/litery, podświetlonego ustawienia); włączenie/wyłączenie podświetlonej opcji 	
 Menu naciśnięć i przytrzymać	lub	 Zegar naciśnięć i przytrzymać	<ul style="list-style-type: none"> przejdzie odpowiednio do poprzedniej lub następnej strony informacji (przełączanie stron)
 Wyjdź naciśnięć i przytrzymać	 Zegar naciśnięć	<ul style="list-style-type: none"> wyświetlanie zegara na wyświetlaczu klienta (bieżąca data i czas); celu wyłączenia wyświetlania czasu należy naciśnięć jeden z klawiszy 	
 Wyjdź naciśnięć i przytrzymać	 Menu naciśnięć	<ul style="list-style-type: none"> zmiana trybu pracy drukarki (praca z komputerem -> praca z menu drukarki) 	<ul style="list-style-type: none"> zmiana trybu pracy drukarki (praca z menu drukarki -> praca z komputerem)
 Wyjdź naciśnięć i przytrzymać	 Status naciśnięć	<ul style="list-style-type: none"> sprawdzenie czy można wystawić paragon – na wyświetlaczu zostanie wyświetlona odpowiednia informacja; w celu wyłączenia wyświetlania statusu należy naciśnięć klawisz <i>Wyjdź</i> 	



UWAGA: Wystawianie paragonów i faktur jest możliwe tylko w trybie pracy z komputerem.

Poniżej znajduje się opis symboli, które mogą pojawić się po wyświetleniu statusu drukarki (przycisk *Status* w trybie pracy z komputerem). Wyświetlanie symboli jest zależne m.in. od stanu połączeń komunikacyjnych, sposobu dotępu do internetu, sposobu zasilania oraz dodatkowych czynności wykonywanych przez kasę.

Symbol		Znaczenie
W3	WiFi	Moduł połączony z Access Point Siła sygnału określona cyfrą z zakresu 1 - 5
W?	WiFi	Moduł niepołączony z Access Point
LAN?	Połączenie sieciowe USB	Aktywne – niepołączone
!	Internet	Brak dostępu drukarki do sieci INTERNET danym połączeniem sieciowym np. W5! (WiFi), LAN! (USB)
i	Internet	Dostęp drukarki do sieci INTERNET danym połączeniem sieciowym np. W5i (WiFi), LANi (USB)
BT	Bluetooth	Aktywny - połączony
B?	Bluetooth	Aktywny - niepołączony
MP	M/platform	M/platform – obsługa zainicjowana i włączona
m!	M/platform	M/platform – obsługa niezainicjowana
PA	Pobieranie aktualizacji	Trwa proces pobierania przez drukarkę aktualizacji oprogramowania (patrz rozdział 8 Aktualizacja programu pracy kasy na stronie 25)
SERW	Status serwisu	Kasa w trybie serwisowym
BAT3	Bateria	Zasilanie z baterii Poziom naładowania baterii określony cyfrą z zakresu 1 - 5
ŁAD+	Ładowanie	Podłączenie do zasilania sieciowego, ładowanie baterii
18:14	Czas	Aktualny czas na kasie np. 18:14

Przykład wyświetlonego statusu drukarki poniżej:

W5i LAN!
BAT5 18:14

Rozdział 2 Obsługa drukarki

1 Podłączenie drukarki do komputera



UWAGA: Przed przystąpieniem do podłączenia drukarki do komputera należy wyłączyć zasilanie obu urządzeń.

Drukarka może zostać podłączona do komputera bezpośrednio (RS232 lub USB), jak również poprzez połączenie sieciowe (WiFi lub USB), a odpowiednia konfiguracja programu sprzedaży umożliwi komunikację między drukarką i komputerem. Połączenie i jego konfigurację powinien przeprowadzić uprawniony serwisant.

W celu sprawdzenia poprawnej konfiguracji połączenia należy wykorzystać program serwisowy *Stampa* zainstalowany i uruchomiony na komputerze podłączonym do drukarki.

Programy dostępne są na stronie internetowej producenta

<https://www.elzab.com.pl/pl/strefa-dla-klienta/do-pobrania/programy>



1.1 System licencji

W przypadku posiadania jednej licencji (dołączonej do drukarki) wystawianie dokumentów sprzedaży (paragonów) może odbywać się tylko na jednym interfejsie lub przy połączeniu sieciowym – z jednego stanowiska sprzedaży (adresu IP). Przed uruchomieniem połączenia należy zdecydować, który interfejs ma być odpowiedzialny za komunikację z programem sprzedaży w celu wystawiania paragonów, gdyż po pierwszym połączeniu automatycznie blokowane są pozostałe interfejsy, a w przypadku połączenia sieciowego – inne adresy IP. Blokada dotyczy tylko komunikacji związanej z wystawianiem paragonu i nie ma wpływu na inne rodzaje komunikacji. **Zmiana interfejsu oraz adresu IP dedykowanego do wystawiania paragonów możliwa jest po powtórnym włączeniu drukarki.**

W celu uruchomienia większej ilości stanowisk sprzedaży (adresów IP) lub równocześnie wykorzystywanych interfejsów do wystawiania dokumentów sprzedaży, wymagany jest zakup odpowiedniej liczby dodatkowych licencji. Ilość licencji można rozszerzyć do 4, przy czym ilość równoczesnych połączeń sieciowych ograniczona jest do 3.

Ilość dostępnych interfejsów sprzedaży drukowana jest na raporcie RAPORTY->STANU MODUŁU i jest wyświetlana w funkcji FUNKCJE SERWISOWE -> STAN MODUŁU.

1.2 Interfejs USB

Komputery coraz częściej nie posiadają portów szeregowych, natomiast wyposażone są w porty USB.

1. Należy połączyć przewodem USB A-B złącze USB w komputerze i USB-B w drukarce. Zaleca się stosowanie przewodu o długości nie przekraczającej 2m, bez dodatkowych przedłużaczy.

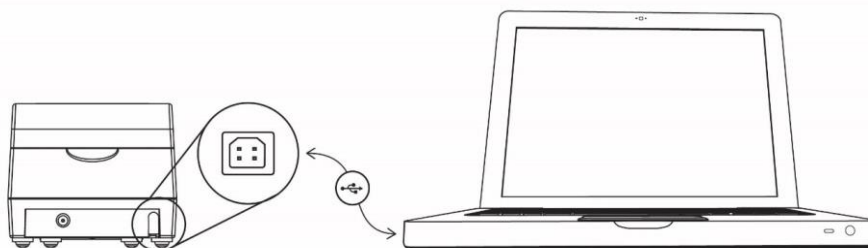

2. W przypadku braku komunikacji urządzeń, należy opcjonalnie zainstalować na komputerze dedykowany sterownik (*usb_cdc_ser.inf*) dostępny na stronie internetowej producenta. Sterownik umożliwia konfigurację tzw. wirtualnego portu szeregowego, z którego można korzystać tak samo jak z wbudowanego portu szeregowego.

Przewód USB A-B jest dołączany do wyposażenia drukarki.

W przypadku połączenia sieciowego USB należy wykonać konfigurację połączenia sieciowego na komputerze (opcjonalna instalacja sterownika RNDIS *hccrndis_win7_8_10.inf*, dostępnego na stronie producenta, ustawienie karty sieciowej) oraz ustawienia odpowiednich parametrów transmisji sieciowej USB na drukarce (patrz rozdział 2.1.1.2.1 *USB* na stronie 31).

1.3 Interfejs RS232

1. Podłączenie drukarki do komputera z portem szeregowym RS232 (DSub9) polega na połączeniu przewodem typu UTP Kat.5e (popularny kabel sieciowy) złącza RS232 (RJ-45) w drukarce i złącza RS232 komputera (po wcześniejszym podłączeniu do *Przejściówki PC RS/UTP*).

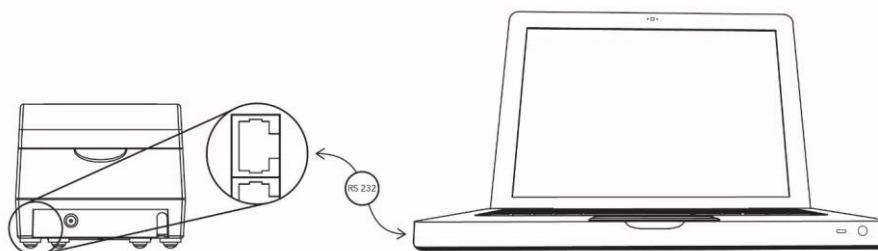

Przejściówka oraz przewód UTP nie są dołączane do wyposażenia drukarki i wymagają dodatkowego zakupu (patrz rozdział 2 Dodatkowe wyposażenie i akcesoria na stronie 45).

1.4 Interfejs WiFi

1. Drukarkę należy podłączyć do Access Pointa wprowadzając odpowiednie SSID i hasło sieci bezprzewodowej (patrz rozdział 2.1.1.2.2 *Moduł wewnętrzny* na stronie 32).

2. Skonfigurować sieć bezprzewodową w komputerze, na którym zainstalowany jest program sprzedaży obsługujący drukarkę.
3. Z poziomu programu sprzedaży otworzyć port TCP i adres IP nadany drukarce.
4. Po prawidłowym otwarciu portu wysyłać sekwencje sterujące protokołem transmisji wybranym wcześniej w drukarce.

2 Uzyskanie połączenia drukarki z siecią Internet

Dostęp do niektórych funkcji w kasie wymaga jej aktywnego połączenia (poprzez sieć Internet) z Centralnym Repozytorium Kas lub/i serwerem producenta.

Połączenie takie można zrealizować za pomocą:

- **interfejsu bezprzewodowego WiFi drukarki,**
po odpowiedniej konfiguracji parametrów sieci WiFi w drukarce tj. SSID i hasło sieci bezprzewodowej, adres IP, brama i maska sieci (ręcznie lub automatycznie, w przypadku włączonego serwera DHCP w sieci),
patrz rozdział 2.1.1.2.2 *Moduł wewnętrzny* na stronie 32
- **połączenia sieciowego USB,**
po konfiguracji połączenia sieciowego na komputerze (opcjonalna instalacja sterownika RNDIS *hccrndis_win7_8_10.inf*, dostępnego na stronie producenta, ustawienie karty sieciowej, udostępnienie połączenia internetowego) oraz ustawienia odpowiednich parametrów transmisji sieciowej USB na drukarce
(patrz rozdział 2.1.1.2.1 *USB* na stronie 31)
W przypadku połączenia sieciowego USB należy wykonać konfigurację połączenia sieciowego na komputerze (opcjonalna instalacja sterownika RNDIS *hccrndis_win7_8_10.inf*, dostępnego na stronie producenta, ustawienie karty sieciowej) oraz ustawienia odpowiednich parametrów transmisji sieciowej USB na drukarce (patrz rozdział 2.1.1.2.1 *USB* na stronie 31).

3 Rozpoczęcie pracy na drukarce

Do rozpoczęcia pracy na drukarce konieczne jest podłączenie do komputera, konfiguracja drukarki i programu sprzedaży zainstalowanego na komputerze w celu zapewnienia komunikacji pomiędzy programem i drukarką oraz wykonanie odpowiednich czynności serwisowych:

- 1 Wprowadzenie NIP i nagłówka
- 2 Zaprogramowanie stawek podatku
- 3 Fiskalizacja

Wykonywane
przez użytkownika
lub serwis

Po prowadzenia ewidencji sprzedaży konieczne jest przeprowadzenie fiskalizacji drukarki – jednokrotnego i niepowtarzalnego uaktywnienia trybu fiskalnego pracy drukarki, z równoczesnym wpisaniem numeru identyfikacji podatkowej podatnika (NIP) do pamięci fiskalnej. Podczas fiskalizacji następuje jednoznaczne i nieodwracalne powiązanie pamięci fiskalnej i pamięci chronionej drukarki.

Przed przystąpieniem do fiskalizacji użytkownik drukarki jest zobowiązany **zapewnić jej komunikację z serwerami Ministerstwa Finansów oraz producenta**, w celu wymiany wymaganych informacji. Podczas fiskalizacji zostaje nadany drukarce niepowtarzalny numer ewidencyjny oraz następuje zerowanie wszystkich liczników drukarki i zapis w rejestrze zdarzeń dokładnej daty i czasu fiskalizacji.

Proces fiskalizacji, potwierdzony wydrukiem raportu fiskalnego fiskalizacji, dołączanym do Książki kasy rejestrującej, wykonuje wyłącznie uprawniony pracownik autoryzowanego punktu serwisowego, posiadający ważny identyfikator wydany przez producenta drukarki. Ostatnią czynnością w procesie fiskalizacji jest pobranie i zapisanie w pamięci chronionej harmonogramu przekazu danych.

Od tego momentu drukarka pracuje w tzw. **trybie fiskalnym** i zapewnia niezmienny zapis danych o wielkości obrotu i kwotach podatku należnego w pamięci fiskalnej drukarki. Możliwy jest natomiast wielokrotny odczyt tych danych.

Do momentu przeprowadzenia fiskalizacji drukarka pracuje w tzw. **trybie szkoleniowym**, który umożliwia użytkowanie drukarki na potrzeby przeszkolenia użytkowników, przeprowadzenia testów urządzenia, a wszystkie transakcje zarejestrowane na drukarce w tym trybie nie podlegają opodatkowaniu (raporty dobowe nie są zapisywane w pamięci fiskalnej).

4 Obsługa menu drukarki

W menu kasy dostępne są funkcje i opcje umożliwiające m.in. konfigurację drukarki oraz wspomagające pracę kasjera. Menu główne drukarki posiada 5 pozycji, w których zostały zgrupowane odpowiednie funkcje. Opis wszystkich FUNKCJI SERWISOWYCH zamieszczony został w odrębnym dokumencie *Instrukcja serwisowa drukarki ELZAB Zeta online*, pozostałe funkcje zostały omówione w kolejnych rozdziałach niniejszej instrukcji.

FUNKCJE	
1 RAPORTY	>
2 USTAWIENIA	>
3 FUNKCJE KOMUNIKACJI	>
4 FUNKCJE SERWISOWE	>
5 KOPIA ELEKTRONICZNA	>

Wejście do menu kasy



naciśnij i przytrzymaj naciśnij

Po przejściu drukarki do pracy z menu na wyświetlaczu zostanie wyświetlony pierwszy poziom głównego menu drukarki z wyświetloną pierwszą pozycją

FUNKCJE
1 RAPORTY

WYBÓR POZYCJI Z LISTY

Wyszukanie pozycji

W celu wyszukania i wyświetlenia odpowiedniej pozycji, należy poruszać się za pomocą klawiszy przejścia odpowiednio do poprzedniej/następnej pozycji (przewijanie listy)

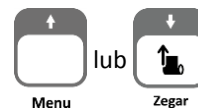

Wycofanie się z wybranej pozycji



Wybór pozycji

W celu wyboru wyświetlonej pozycji należy ją zatwierdzić



Zatwierdzenie pozycji menu może skutkować:

- wyświetleniem kolejnego podmenu,
- uruchomieniem wybranej funkcji,
- przejściem do edycji wybranego pola w celu wprowadzenia odpowiednich informacji (patrz WPROWADZANIE WARTOŚCI POLA na stronie 18),
- włączeniem/wyłączeniem wybranej opcji (patrz WŁĄCZENIE/WYŁĄCZENIE OPCJI niżej),
- Ustawieniem pola wyboru (patrz USTAWIENIE POLA WYBORU na stronie 18)

WŁĄCZENIE/WYŁĄCZENIE OPCJI

W przypadku opcji, która może zostać włączona (symbol „+”) lub wyłączona (symbol „-”) w drukarce np. opcja *DŹWIĘK KŁAWISZY* w ustawieniach dźwięku, należy:

USTAWIENIA DŹWIĘKU
1+DŹWIĘK KŁAWISZY

- w celu zmiany bieżącego ustawienia opcji – zatwierdzić podświetloną opcję np. wyłączenie włączonej opcji z przykładu (kolejne zatwierdzenie spowoduje ponowne włączenie opcji)



USTAWIENIA DŹWIĘKU
1-DŹWIĘK KŁAWISZY

- przy braku potrzeby zmiany bieżącego ustawienia opcji - przejść odpowiednio do poprzedniej/następnej pozycji lub opuścić dany poziom menu

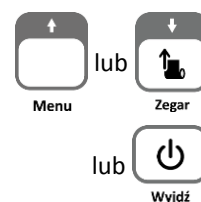

USTAWIENIE POLA WYBORU

W przypadku ustawiania wartości pola wyboru np. *RODZAJU WYGASZACZA* wyświetlacza klienta, należy:

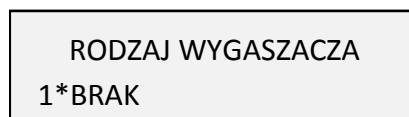

- w celu zmiany bieżącego (wyświetlonego) ustawienia pola - wybrać i zatwierdzić inną wartość np. zmiana ustawienia z przykładu BRAK na ZEGAR
- przy braku potrzeby zmiany bieżącego ustawienia pola - opuścić pole bez zapisu

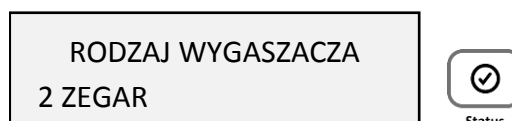

WPROWADZANIE WARTOŚCI POLA

W przypadku pojawienia się na wyświetlaczu żądania wprowadzenia odpowiedniej informacji np. *CZASU PODŚWIETLENIA* wyświetlacza klienta (widoczna jest bieżąca wartość pola np. 00:00:30) należy:

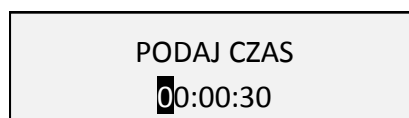

- w celu wprowadzenia zmian wprowadzić całą poprawną wartość z klawiatury np. 00:00:15 (patrz [WPROWADZANIE ZNAKÓW](#) na stronie 19), a następnie ją zatwierdzić
- przy braku potrzeby zmiany bieżącej wartości pola - opuścić pole bez zapisu

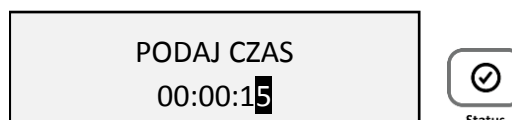

Nie ma możliwości przesunięcia kursora na poprzedni znak w linii np. w celu korekty znaku. W przypadku takiej potrzeby należy opuścić pole bez zapisu i ponownie rozpocząć wprowadzanie całej poprawnej wartości.

Możliwy jest brak migającego kursora w miejscu wprowadzania danych np. przy ustawianiu *POZIOMU PODŚWIETLENIA* wyświetlacza klienta.

W takim przypadku w celu wprowadzenia zmian należy wykorzystać klawisze odpowiednio zwiększania/zmniejszania wartości liczbowych

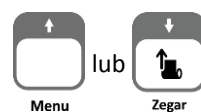

Po ustawieniu odpowiedniej wartości należy dodatkowo ją zatwierdzić



WPROWADZANIE ZNAKÓW

Podczas edycji pola tekstowego/liczbowego, w celu wprowadzenia odpowiedniego znaku na każdej z pozycji pola należy:

- wyszukać znak z ciągu wszystkich dostępnych znaków
 - poprzez wyświetlanie kolejnych znaków z ciągu
 - poprzez wyświetlanie poprzednich znaków z ciągu
- zatwierdzić wyświetlony znak i przejść do wprowadzania znaku na kolejnej pozycji



Menu



Zegar



Status

W przypadku wprowadzania liczb i adresów IP, zakres dostępnych znaków w ciągu został odpowiednio ograniczony.

Np. w celu zmiany CZASU PODŚWIETLENIA wyświetlacza klienta z domyślnych 30 sek na 15 sek należy wybrać odpowiednio przyciski:



x4 (zatwierdzenie 4 kolejnych cyfr 0)

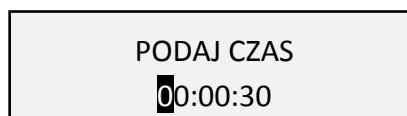

x2, (wybór i zatwierdzenie cyfry 1)

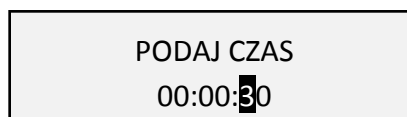

x5, (wybór i zatwierdzenie cyfry 5)

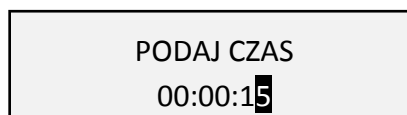

Status



UWAGA: W celu wprowadzenia małych lub dużych liter w polu tekstowym (np. nazwa sieci WiFi, hasło dostępu) należy odszukać je w ciągu kolejnych wyświetlanych znaków:

ABCDEFGHIJKLMNOPQRSTUVWXYZ[\]^_`abcdefghijklmnopqrstuvwxyz

{|}~ćłżćśłóĄąĘęźżóńń !"#\$%&'()*+,-./0123456789:;<=>?@

PRZEWIJANIE INFORMACJI

Przy wyświetlaniu kilkustronicowej informacji na wyświetlaczu widoczna jest tylko jedna ze stron i nie zawsze wszystkie linie strony są widoczne.

W celu zapoznania się z pełną kilkustronicową informacją (np. po uruchomieniu pozycji FUNKCJE KOMUNIKACJI > STATUS) należy:

- przejść odpowiednio do poprzedniej/następnej linii informacji (przewijanie linii)



Menu



Zegar

- przejść odpowiednio do poprzedniej/następnej strony informacji (przełączanie stron)



Menu

naciśnij i przytrzymaj

lub



Zegar

naciśnij i przytrzymaj

WPROWADZANIE ODPOWIEDZI

W przypadku pojawienia się na wyświetlaczu pytania wymagającego wprowadzenia odpowiedzi należy:

WYKONAĆ RAPORT?
(T/N)

- w celu wprowadzenia twierdzącej odpowiedzi (T - TAK) należy użyć klawisza *Status*
- w celu wprowadzenia negatywnej odpowiedzi (N - NIE) należy użyć klawisza *Wyjdź*



Status



Wyjdź

5 Codzienna obsługa drukarki

Poniżej przedstawione zostały podstawowe czynności w codziennej pracy z drukarką po zakończeniu procesu instalacji i konfiguracji połączeń pomiędzy drukarką i programem sprzedaży obsługującym drukarkę z poziomu komputera.

5.1 Włączanie/Wyłączanie drukarki

WŁĄCZANIE

- ✓ krótkie naciśnięcie przycisku zasilania 
- ✓ podłączenie zasilacza sieciowego do sieci energetycznej

WYŁĄCZANIE

- ✓ naciśnięcie i przytrzymanie przez ok. 2 sekundy przycisku zasilania 
- ✓ samoczynnie po określonym czasie od odłączenia zasilacza sieciowego i spełnieniu dodatkowych warunków (patrz rozdział 2.7 *Autowylączenie* na stronie 37)
- ✓ zdalnie z programu komputera

Po włączeniu komputera i programu sprzedaży obsługującego drukarkę możliwa jest bieżąca praca związana z wystawianiem dokumentów sprzedaży.

5.2 Wykonanie fiskalnego raportu dobowego

Po zakończeniu sprzedaży w danym dniu powinien zostać wykonany fiskalny raport dobowy, nie później jednak niż przed dokonaniem pierwszej sprzedaży w dniu następnym. Możliwe jest wykonanie raportu z poziomu programu sprzedaży na komputerze, jak również z poziomu menu drukarki.

W celu wykonania raportu z menu drukarki należy:

1. Zmienić trybu pracy drukarki na pracę z menu.

Na wyświetlaczu klienta zostanie wyświetlony pierwszy poziom lokalnego menu drukarki, ze wskazaną (podświetloną) pierwszą pozycją.



2. Zaakceptować wskazaną pozycję menu (automatycznie podświetlona została pierwsza pozycja RAPORTY).



3. Zaakceptować wskazaną pozycję wyświetlonego podmenu (automatycznie podświetlona została pierwsza pozycja DOBOWY FISKALNY), po akceptacji zostanie uruchomiony wydruk raportu.



4. Po zakończonym wydruku zmienić tryb pracy drukarki na pracę z komputerem.



5.3 Wykonanie fiskalnego raportu miesięcznego

Po zakończeniu sprzedaży w danym miesiącu powinien zostać wykonany, zgodnie z przepisami raport fiskalny za ten miesiąc, w terminie do 25 dnia miesiąca następującego po danym miesiącu. Możliwe jest wykonanie raportu z poziomu programu sprzedaży na komputerze, jak również z poziomu menu drukarki. Raport ten można wykonać jako szczegółowy lub łączny. Poniżej przedstawiono sposób wykonania raportu szczegółowego.

W celu wykonania raportu z menu drukarki należy:

1. Zmienić trybu pracy drukarki na pracę z menu.

Na wyświetlaczu klienta zostanie wyświetlony pierwszy poziom lokalnego menu drukarki, ze wskazaną (podświetloną) pierwszą pozycją.



2. Zaakceptować wskazaną pozycję menu (automatycznie podświetlona została pierwsza pozycja RAPORTY).



3. Wskazać w wyświetlonym podmenu pozycję OKRESOWE, przesuważąc podświetloną linię na odpowiednią pozycję menu.

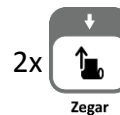

4. Zaakceptować podświetloną pozycję podmenu OKRESOWE.



5. Zaakceptować wskazaną pozycję podmenu (automatycznie podświetlona została pierwsza pozycja SZCZEGÓŁOWY).



6. Zaakceptować wskazaną pozycję podmenu (automatycznie podświetlona została pierwsza pozycja MIESIĘCZNY).
7. Podaj miesiąc i rok, którego raport ma dotyczyć:
 - a. wybór kolejnej cyfry w numerze miesiąca lub roku
 - b. akceptacja wybranej podświetlonej cyfry
 po akceptacji ostatniej cyfry roku zostanie uruchomiony wydruk raportu.
8. Po zakończonym wydruku zmienić tryb pracy drukarki na pracę z komputerem.



a.

lub



b.



6 Wymiana papieru

Pojawienie się znacznika końca papieru (barwne plamy na papierze) oznacza konieczność wymiany rolki taśmy papierowej na nową.

Poniżej został przedstawiony sposób wymiany rolki papieru w drukarce.

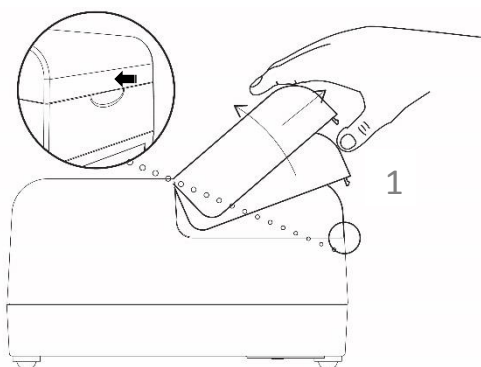

1. Naciśnij pokrywę drukarki we wskazanym miejscu i unieś pokrywę do góry.

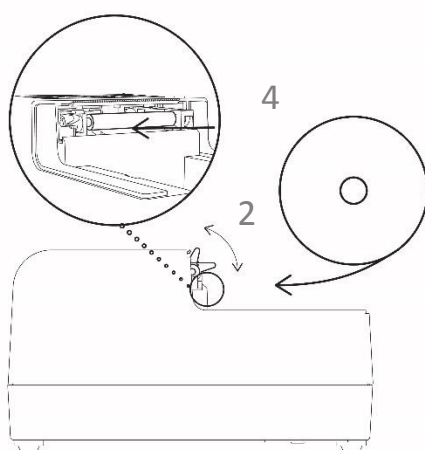

2. Odblokuj głowicę drukarki i usuń z drukarki pozostałości po poprzedniej rolce papieru. Następnie zablokuj głowicę.
3. Usuń z nowej rolki papieru zewnętrzny zwój z resztkami kleju.

4. Rozwiń nową rolkę papieru i wsuń jej początek w szczelinę pod wałek drukarki - papier zostanie zaciągnięty.

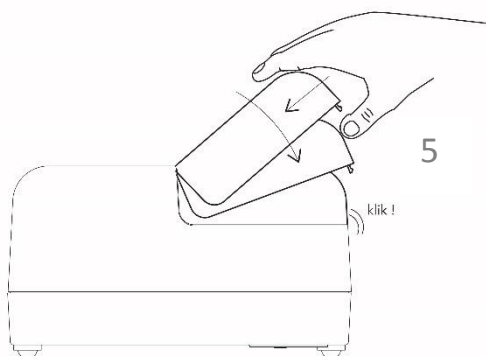

5. Załóż pokrywę drukarki i zatrzaśnij.

7 Podłączenie opcjonalnych urządzeń

7.1 Podłączenie szuflady kasowej



UWAGA: Przed przystąpieniem do podłączenia szuflady do drukarki należy wyłączyć zasilanie.

Szuflada kasowa wymaga oddzielnego zakupu. Drukarka posiada możliwość podłączenia aktywnej szuflady kasowej, podłączanej przez złącze zasilania lub szuflady tradycyjnej.

Szuflada otwierana jest elektrycznie w chwili, gdy operacje na drukarce wymagają kontaktu z gotówką tj. zakończenie paragonu, początek i koniec zmiany kasjera i in. Stan zamknięcia szuflady Gamma (zamknięta lub otwarta) może być kontrolowany przez komputerowy program sprzedaży co poprawia bezpieczeństwo stanowiska sprzedaży. W razie konieczności otwarcia szuflady pozbawionej zasilania (m.in. przy braku napięcia) należy nacisnąć dźwignię widoczną w otworze od spodu szuflady.

Poniżej został przedstawiony sposób podłączenia do kasy aktywnej szuflady kasowej.

Sposób podłączenia szuflady kasowej

1. Podłącz zasilacz z kasy do gniazda szuflady znajdującego się w wycięciu od spodu

Widok od spodu szuflady

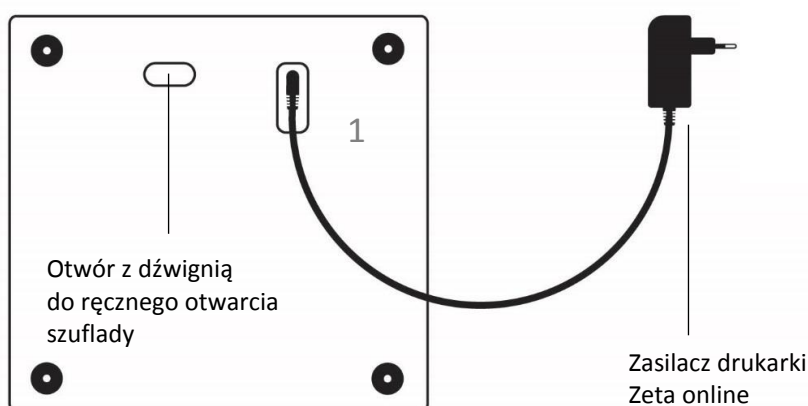

2. Połącz szufladę z drukarką przewodem wychodzącym od góry szuflady (przewód można wysunąć maksymalnie na 60 cm)

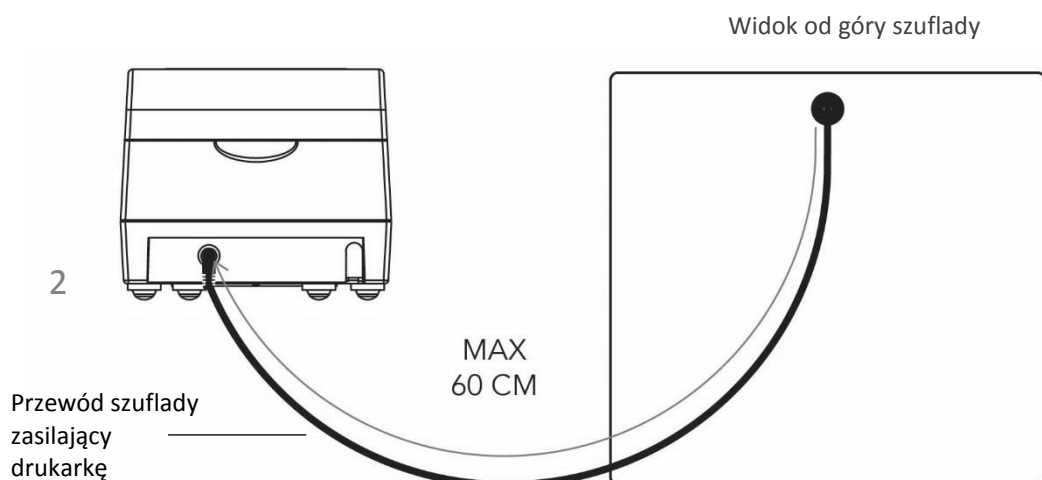

3. Podłącz zasilacz do sieci energetycznej

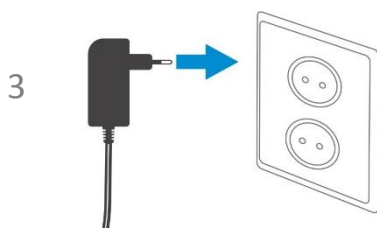

Kasa posiada również możliwość podłączenia tradycyjnej szuflady kasowej. W tym celu należy wykorzystać ADAPTER SZUFLADY, który po podłączeniu do gniazda zasilania kasy umożliwi podłączenie szuflady ze złączem RJ12. Zasilacz kasy należy podłączyć do odpowiedniego gniazda w adapterze. **Aby szuflada działała prawidłowo należy sprawdzić czy jest skonfigurowana do pracy przy napięciu 12V.** Adapter szuflady wymaga dodatkowego zakupu (patrz rozdział 2 Dodatkowe wyposażenie i akcesoria na stronie 45).

Aby sprawdzić poprawność działania szuflady po jej uprzednim podłączeniu do kasy, należy uruchomić test szuflady znajdujący się w funkcjach serwisowych (patrz rozdział 4.2 Testy podzespołów na stronie 40).

7.2 Podłączenie dodatkowego wyświetlacza



UWAGA: Przed przystąpieniem do podłączenia wyświetlacza do drukarki należy wyłączyć zasilanie.

Dodatkowy wyświetlacz wymaga oddzielnego zakupu. Podłączenie dodatkowego wyświetlacza umożliwi dowolną konfigurację położenia wyświetlacza oraz lepszą czytelność treści znajdujących się na wyświetlaczu podczas procesu sprzedaży.

Konfiguracja wyświetlacza ogranicza się do fizycznego podłączenia przewodu wyświetlacza do odpowiedniego złącza w drukarce. Można również zmienić domyślne ustawienia wyświetlacza m.in. poziom i czas podświetlenia, w ustawieniach drukarki (patrz rozdział 2.5 Wyświetlacza zewnętrznego na stronie 36).

8 Aktualizacja programu pracy kasy

Drukarka sprawdza automatycznie, czy jest dostępna nowa wersja programu pracy kasy na serwerze producenta. Jeżeli aktualizacja programu będzie dostępna drukarka rozpocznie automatycznie pobieranie programu, jednocześnie pojawi się komunikat informacyjny dla operatora (KROK 1) oraz symbol pobierania aktualizacji po wyświetleniu statusu drukarki.

Podczas pobierania programu sprzedaż na drukarce może być kontynuowana.

Po zakończeniu pobierania programu drukarka poinformuje o zakończeniu tej czynności odpowiednim komunikatem na wyświetlaczu (KROK 2).

Zgodnie z wyświetloną informacją kolejny etap aktualizacji oprogramowania (blokujący sprzedaż na drukarce) nastąpi dopiero po wykonaniu raportu dobowego np. po zakończeniu sprzedaży w danym dniu, a następnie wyłączeniu (KROK 3) i włączeniu ponownie drukarki. Od momentu wykonania raportu dobowego po zakończeniu pobierania programu pracy kasy, do zakończenia całego procesu aktualizacji - **sprzedaż na drukarce nie będzie możliwa.**

Podczas aktualizacji nie należy wyłączać drukarki.



UWAGA: W związku z blokadą sprzedaży po uruchomieniu drukarki bezpośrednio po pobraniu programu i wykonaniu raportu dobowego, zalecane jest dokończenie aktualizacji oprogramowania na koniec danego dnia (wyłączenie i ponowne włączenie kasy po wykonaniu raportu dobowego).

Poniżej przedstawione zostały komunikaty pojawiające się na wyświetlaczu i związane z aktualizacją programu pracy kasy. W przypadku dłuższego komunikatu kolejne linie i ekrany z treścią przewijane są na wyświetlaczu automatycznie.

DOSTĘPNY NOWY PROGRAM PRACY KASY – TRWA POBIERANIE	AKTUALIZACJA OPROGRAMOWANIA NASTĄPI PO RAPORCIE DOBOWYM	AKTUALIZACJA PROGRAMU NASTĄPI PO PONOWNYM URUCHOMIENIU KASY, SPRZEDAŻ BĘDZIE MOŻLIWA PO AKTUALIZACJI. WYŁĄCZ KASĘ
KROK 1 automatyczne pobieranie aktualizacji programu w tle	KROK 2 aktualizacja programu pobrana; sprzedaż dozwolona tylko do momentu wykonania raportu dobowego	KROK 3 blokada sprzedaży; po wyłączeniu i ponownym włączeniu drukarki nastąpi kontynuacja procesu aktualizacji

Po zakończeniu aktualizacji programu drukarka uruchomi się w trybie sprzedaży i będzie gotowa do pracy.

Rozdział 3 Menu drukarki

1 RAPORTY

RAPORTY	
1 DOBOWY FISKALNY	
2 FINANSOWY PODATKOWY	
3 OKRESOWE	>
4 STANU MODUŁU	
5 ZMIANOWY	>
6 TOWARÓW ZABLOKOWANYCH	

Do obowiązków użytkownika drukarki fiskalnej należy sporządzanie raportów fiskalnych, które dokumentują wysokość obrotów i kwoty podatku w danym okresie. Raportami fiskalnymi są raporty dobowe i raporty okresowe szczegółowe i łączne (w tym miesięczny) oraz rozliczeniowy. Pozycje drukowane w dokumentach fiskalnych są odgórnie narzucone przez ustawodawcę i mają specjalne oznaczenia fiskalne. Każdy dokument wydrukowany przez kasę inny niż dokument fiskalny, jest wydrukiem нефiskalnym.

Raporty można podzielić na raporty zerujące i niezerujące. Raporty zerujące charakteryzują się tym, że wydrukowanie raportu skutkuje automatycznym zerowaniem wewnętrznych liczników drukarki (fiskalnych lub нефiskalnych), stąd m.in. nie można takiego raportu powtórnie wykonać (np. w przypadku zniszczenia lub zgubienia wydruku). Raporty niezerujące są raportami czytającymi i można je wykonywać wielokrotnie w celu np. podglądu danych.

1.1 Dobowy fiskalny

1 RAPORTY > 1 DOBOWY FISK.

Raport dobowy fiskalny jest podstawowym i najważniejszym raportem fiskalnym. W trakcie jego sporządzania zostaje zapisana do pamięci fiskalnej wysokość obrotu z całego dnia sprzedaży z uwzględnieniem rozdziału kwot podatku na poszczególne stawki VAT. Raport powinien być wykonywany codziennie po zakończeniu sprzedaży w danym dniu, nie później jednak niż przed dokonaniem pierwszej sprzedaży w dniu następnym.

Nie ma wymogów co do ilości raportów dobowych wykonanych jednego dnia, należy jednak pamiętać, że każde urządzenie fiskalne posiada ograniczoną ilość zapisów raportów dobowych (zgodnie z przepisami ilość raportów wynosi minimum 1830).

1.2 Finansowy podatkowy

1 RAPORTY > 2 FINANS. PODAT.

Drukuje aktualny stan liczników fiskalnych. Pola drukowane w raporcie są identyczne z polami raportu dobowego fiskalnego z tym że wydrukowanie raportu finansowego nie powoduje wyzerowania tych liczników. Numer raportu finansowego jest zgodny z numerem kolejnego raportu dobowego (tego, w którym bieżące liczniki zostaną uwzględnione).

1.3 Okresowe

1 RAPORTY > 3 OKRESOWE

Możliwe jest wydrukowanie raportów okresowych: szczegółowych, łącznych oraz raportów zdarzeń. Wszystkie te raporty są raportami fiskalnymi. Wykonanie raportu fiskalnego okresowego lub raportu zdarzeń polega na odczycie danych z pamięci fiskalnej za dany okres i umieszczania ich na wydruku, zgodnym co do zawartości z raportami dobowymi lub zdarzeniami wykonanymi w okresie objętym tym raportem.



UWAGA: Raporty okresowe szczegółowe, łączne i raporty zdarzeń są dostępne po fiskalizacji drukarki.

Ustalanie wartości danych w raporcie fiskalnym okresowym następuje przez sumowanie poszczególnych pozycji raportów fiskalnych dobowych. Wydruki raportów szczegółowych i łącznych można wydrukować określając zakres raportu w jeden z następujących sposobów:

- 1 MIESIĘCZNY - raport obejmujący okres za podany zakończony miesiąc kalendarzowy
- 2 WEDŁUG DAT - raport obejmujący okres pomiędzy podanymi datami raportów fiskalnych dobowych
- 3 WEDŁUG NUMERÓW - raport obejmujący okres pomiędzy podanymi numerami raportów fiskalnych dobowych
- 4 ZA MIESIĄC BIEŻĄCY - od pierwszego dnia bieżącego miesiąca do dnia wykonania raportu
- 5 ZA MIESIĄC POPRZEDNI - raport za miesiąc poprzedzający aktualny miesiąc

1.3.1 Szczegółowe i łączne

1 RAPORTY > 3 OKRESOWE > 1 SZCZEGÓŁOWY

1 RAPORTY > 3 OKRESOWE > 2 ŁĄCZNY

1.3.1.1 Miesięczny

1 RAPORTY > 3 OKRESOWE > 1 SZCZEGÓŁOWY > 1 MIESIĘCZNY

1 RAPORTY > 3 OKRESOWE > 2 ŁĄCZNY > 1 MIESIĘCZNY

Raport fiskalny za okres miesięczny powinien być wykonywany, zgodnie z przepisami, w terminie do 25 dnia miesiąca następującego po danym miesiącu. Raport miesięczny można wydrukować tylko za zakończony miesiąc kalendarzowy.

Przed wydrukiem raportu wymagane jest wskazanie miesiąca kalendarzowego, za jaki ma być sporządzony raport (format: MIESIĄC.ROK). Raport ten został wyróżniony nagłówkiem: RAPORT FISKALNY MIESIĘCZNY wraz z miesiącem i rokiem, którego dotyczy.

W raporcie drukowane są szczegółowe dane z raportów fiskalnych dobowych danego miesiąca, tym samym w celu wydrukowania raportu miesięcznego wymagany jest wydruk co najmniej jednego raportu dobowego w danym miesiącu. **W przypadku braku raportów dobowych w miesiącu np. przy braku sprzedaży w każdym dniu miesiąca i tym samym braku obowiązku wykonywania raportu dobowego, fiskalny raport miesięczny nie zostanie wydrukowany w związku z brakiem danych, co jest zgodne z obowiązującymi przepisami.** Wydrukowana natomiast zostanie informacja o braku raportów w okresie.



UWAGA: W celu wydrukowania raportu miesięcznego przy braku sprzedaży w danym miesiącu wymagany jest wydruk co najmniej jednego raportu dobowego nie zawierającego sprzedaży (pozycje sprzedaży będą posiadały wartość 0,00).

1.3.1.2 Według dat

1 RAPORTY > 3 OKRESOWE > 1 SZCZEGÓŁOWY > 2 WEDŁUG DAT

1 RAPORTY > 3 OKRESOWE > 2 ŁĄCZNY > 2 WEDŁUG DAT

W raporcie drukowane są dane z raportów fiskalnych dobowych ze wskazanego zakresu dat lub w przypadku raportu łącznego podsumowanie.

Przed wydrukiem raportu należy najpierw wpisać datę początkową okresu, za jaki ma być wydrukowany raport, następnie po wyświetleniu odpowiedniego komunikatu należy wpisać datę końcową okresu (format: DZIEŃ.MIESIĄC.ROK).

Po określeniu zakresu dat rozpoczyna się drukowanie raportu.

1.3.1.3 Według numerów

1 RAPORTY > 3 OKRESOWE > 1 SZCZEGÓŁOWY > 3 WEDŁUG NUMERÓW

1 RAPORTY > 3 OKRESOWE > 2 ŁĄCZNY > 3 WEDŁUG NUMERÓW

W raporcie drukowane są dane z raportów fiskalnych dobowych ze wskazanego zakresu numerów raportów lub w przypadku raportu łącznego podsumowanie. Przed wydrukiem raportu należy najpierw wprowadzić numer początkowy raportu, od którego ma rozpocząć się wydruk, następnie po wyświetleniu odpowiedniego komunikatu należy wprowadzić numer końcowy raportu. Po zatwierdzeniu zakresu numerów rozpoczyna się drukowanie raportu.

1.3.1.4 Za miesiąc bieżący

1 RAPORTY > 3 OKRESOWE > 1 SZCZEGÓŁOWY > 4 MIES. BIEŻĄCY

1 RAPORTY > 3 OKRESOWE > 2 ŁĄCZNY > 4 ZA MIES. BIEŻĄCY

W raporcie drukowane są dane z raportów fiskalnych dobowych za bieżący miesiąc, tzn. od pierwszego dnia bieżącego miesiąca do dnia wydruku raportu lub w przypadku raportu łącznego podsumowanie.

1.3.1.5 Za miesiąc poprzedni

1 RAPORTY > 3 OKRESOWE > 1 SZCZEGÓŁOWY > 5 ZA MIES. POPRZED.

1 RAPORTY > 3 OKRESOWE > 2 ŁĄCZNY > 5 ZA MIES. POPRZED.

W raporcie drukowane są dane z raportów fiskalnych dobowych za poprzedni miesiąc lub w przypadku raportu łącznego jedynie podsumowanie.

1.3.2 Raporty zdarzeń

1 RAPORTY > 3 OKRESOWE > 3 RAPORTY ZDARZEŃ

Raporty zawierają informacje o istotnych ze względu na działanie kasy zdarzeniach (zmianach parametrów pracy, blokadach kasy, interwencjach serwisowych).

1.3.2.1 Według dat

1 RAPORTY > 3 OKRESOWE > 3 RAPORTY ZDARZEŃ > 1 WEDŁUG DAT

Funkcja umożliwia wydruk wybranych zdarzeń objętych raportami dobowymi z wybranego zakresu dat, które należy podać w sposób analogiczny, jak przy szczegółowym raporcie okresowym według dat (patrz rozdział 1.3.1.2 *Według dat* na stronie 28).

Po określeniu zakresu dat należy wybrać grupę raportowanych zdarzeń w wybranym okresie. Dostępne są poniższe grupy zdarzeń:

- 1 ŁĄCZNY - raport obejmujący wszystkie rodzaje zdarzeń w danym okresie
- 2 PROGRAMOWANIE - raport obejmujący zdarzenia związane z programowaniem
- 3 AWARYJNE - raport obejmujący zdarzenia dotyczące sytuacji awaryjnych
np. utraty ciągłości numeracji dokumentów
- 4 POZOSTAŁE - raport obejmujący pozostałe zarejestrowane zdarzenia

Po wyborze odpowiedniej grupy zdarzeń rozpoczyna się drukowanie raportu.

1.3.2.2 Według numerów

1 RAPORTY > 3 OKRESOWE > 3 RAPORTY ZDARZEŃ > 2 WEDŁUG NUMERÓW

Funkcja służy do wydruku wybranych zdarzeń objętych raportami dobowymi z wybranego zakresu numerów raportów. Przed wydrukiem raportu należy najpierw wprowadzić numer początkowy raportu, od którego ma rozpocząć się wydruk, następnie po wyświetleniu odpowiedniego komunikatu należy wprowadzić numer raportu końcowego.

Po określeniu zakresu numerów raportów dobowych należy wybrać grupę raportowanych zdarzeń, analogicznie jak przy wyborze raportów zdarzeń wg dat (patrz rozdział 1.3.2.1 *Według dat* wyżej).

Po wyborze odpowiedniej grupy zdarzeń rozpoczyna się drukowanie raportu.

1.4 Stanu modułu

1 RAPORTY > 4 STANU MODUŁU

Raport stanu modułu zawiera informacje o stanie pamięci fiskalnej m.in. ilości raportów dobowych, zajętości bazy towarowej i o ustawieniach drukarki.

1.5 Zmianowy

1 RAPORTY > 5 ZMIANOWY

Dostępne są proste raporty zmianowe ZERUJĄCY i NIEZERUJĄCY, zawierające sumaryczne informacje dotyczące m.in. wartości sprzedaży, ilości wystawionych i anulowanych paragonów, wpłat, wypłat i stanu kasy.

1.6 Towarów zablokowanych

1 RAPORTY > 6 TOWARÓW ZABL.

Zawiera informacje o towarach zablokowanych do sprzedaży ze względu na operację zmiany stawki podatkowej na niższą i powrót do stawki wyższej.

2 USTAWIENIA

USTAWIENIA	
1 PARAMETRY TRANSMISJI	>
2 SYNCHRONIZACJA ZEGARA	
3 PRZESTAWIENIE ZEGARA	
4 WYŚWIETLACZA KLIENTA	>
5 WYŚWIETLACZA ZEWN.	>
6 DŹWIĘKU	>
7 AUTOWYŁĄCZANIE	>
8 MECHANIZMU DRUKARKI	>
9 KONTROLA RAP. DOBOWEGO	+
10 KONTROLA RAP. MIESIĘCZ.	+
11 RAPORT DOBOWY NA PAPIER	+

2.1 Parametry transmisji

2 USTAWIENIA > 1 PARAM. TRANS.

Funkcje umożliwiają konfigurację kasy do współpracy z urządzeniami zewnętrznymi poprzez dostępne interfejsy komunikacyjne (patrz rozdział 3.2 *Złącza zewnętrzne drukarki* na stronie 8). Wbudowany moduł komunikacji bezprzewodowej WiFi/Bluetooth, może obsługiwać jednocześnie dwa interfejsy: Bluetooth oraz WiFi.

Jakość transmisji radiowej jest zależna od dostępnej infrastruktury sieci i w pewnych przypadkach mogą występować zakłócenia. W przypadku, gdy zakłócenia uniemożliwiają poprawne działanie urządzenia należy podjąć następujące działania:

- zmienić umiejscowienie kasy fiskalnej na stanowisku użytkownika,
- zmienić miejsce instalacji lub parametry transmisji punktu dostępowego - punkt dostępowy powinien znajdować się jak najbliżej urządzenia fiskalnego, a parametry transmisji (kanał transmisyjny) powinny być dostosowane do parametrów innej sieci bezprzewodowych działających w okolicy.



UWAGA: Fale radiowe promieniowane przez urządzenie mogą zakłócić pracę elektronicznych przyrządów medycznych, w szczególności rozruszników serca, itp. W przypadku używania jakichkolwiek elektronicznych przyrządów medycznych, skontaktuj się z ich producentem w celu poznania ograniczeń dotyczących korzystania z urządzenia.

2.1.1 Ustawienia sprzętowe

2.1.1.1 RS 232

2 USTAWIENIA > 1 PARAM. TRANS. > 1 UST. SPRZĘTOWE > 1 RS 232

Funkcja umożliwia ustawienie parametrów transmisji między komputerem a drukarką tj. wybór szybkości, parzystość.

Dostępne prędkości:

- | | | |
|-------------|-------------|--------------|
| ▪ 9600 b/s | ▪ 19200 b/s | ▪ 28800 b/s |
| ▪ 38400 b/s | ▪ 57600 b/s | ▪ 115200 b/s |

Domyślna prędkość: 9600 bitów/s.

Ustawienia parametrów należy dokonywać tylko zgodnie z konfiguracją programu sprzedaży, w przeciwnym przypadku drukarka może przestać współpracować z programem.

2.1.1.2 USTAWIENIA SIECIOWE



UWAGA: Opcja BRAMA DOMYŚLNA odpowiedzialna jest za dostęp kasy do sieci INTERNET przy połączeniu sieciowym WiFi lub USB i powinna być włączona w konfiguracji **tylko jednego** wybranego kanału komunikacyjnego, w celu zapewnienia w ten sposób dostępu kasy do Centralnego Repozytorium Kas.

2.1.1.2.1 USB

2 USTAWIENIA > 1 PARAM. TRANS. > 1 UST. SPRZĘTOWE > 2 UST. SIECIOWE > 1 USB

Konfiguracja interfejsu USB do komunikacji sieciowej TCPiP.

- | | | |
|---|-------------------|---|
| 1 | ETH. WŁĄCZONY | Włączenie opcji powoduje uaktywnienie pracy interfejsu sieciowego USB |
| 2 | BRAMA
DOMYŚLNA | Włączenie/wyłączenie dostępu kasy do sieci INTERNET przez dany kanał komunikacyjny (włączając opcję należy wyłączyć ją w konfiguracji połączenia WiFi). |
| 3 | ADRES IP | Ustawienie adresu IP drukarki. |

- | | | |
|---|-------------|---|
| 4 | BRAMA | Ustawienie bramy drukarki. |
| 5 | MASKA | Ustawienie maski podsieci. |
| 6 | IP DNS | Wprowadzenie adresu IP serwera DNS |
| 7 | IP DNS ALT. | Wprowadzenie alternatywnego adresu IP serwera DNS |

2.1.1.2.2 Moduł wewnętrzny

**2 USTAWIENIA > 1 PARAM. TRANS. > 1 UST. SPRZĘTOWE
> 2 UST. SIECIOWE > 2 MODUŁ WEW.**

Konfiguracja interfejsu WiFi.

1 USTAWIENIA WIFI

- | | | |
|---|----------------------|--|
| 1 | WIFI WŁĄCZONE | Włączenie opcji powoduje uaktywnienie pracy modułu w trybie WiFi. |
| 2 | OSZCZĘDZANIE ENERGII | Opcja umożliwiająca przejście modułu w tryb oszczędzania energii. |
| 3 | MOC NADAWANIA | Wybór mocy sygnału:
1 NISKA
2 ŚREDNIA
3 WYSOKA |
| 4 | BRAMA DOMYŚLNA | Włączenie/wyłączenie dostępu drukarki do sieci INTERNET przez dany kanał komunikacyjny (włączając opcję należy wyłączyć ją w konfiguracji połączenia USB). |
| 5 | DHCP | Włączenie/wyłączenie klienta DHCP. |

Parametry dodatkowe przy wyłączonym kliencie DHCP opisane zostały przy konfiguracji interfejsu USB.

2 SIECI WIFI

Kasa umożliwia wybór sieci WiFi z listy dostępnych sieci (LISTA SIECI) oraz zapis konfiguracji dostępu do odpowiedniej sieci m.in. wprowadzenie identyfikatora i hasła (ZAPAMIĘTANE SIECI).

- | | | |
|---|---------------|--|
| 1 | SSID | Wprowadzenie identyfikatora sieci bezprzewodowej (max.32 znaki), takiego samego jak w punkcie dostępowym (Access Point). |
| 2 | HASŁO DOSTĘPU | Wprowadzenie hasła dostępu do szyfrowanej sieci bezprzewodowej (min. 8 znaków, max. 32 znaki). |

- 3 ZABEZPIECZENIE Wyłączenie lub wybór sposobu zabezpieczenia sieci:
 - 1 WYŁĄCZONE
 - 2 WPA/WPA2
 - 3 WEP
- 4 INDEKS KLUCZA Wybór klucza WEP w przypadku takiego zabezpieczenia sieci.
WEP

Sposób wprowadzania małych lub dużych liter w SSID lub hasło dostępu opisano w rozdziale 4 *Obsługa menu drukarki* na stronie 16, **WPROWADZANIE ZNAKÓW**.

W przypadku zdefiniowania kilku połączeń WiFi drukarka nawiązuje automatycznie połączenie z dostępną siecią o najmocniejszym sygnale. Przy zaniku sygnału sieci, do której kasa jest podłączona, komunikacja zostaje automatycznie nawiązana z kolejną dostępną siecią o najmocniejszym sygnale. W przypadku osłabienia mocy sygnału podczas trwania danego połączenia, nie jest nawiązywane nowe połączenie.

Dostępna jest funkcja modyfikacji (EDYCJA), usunięcia (USUŃ) oraz wymuszenia połączenia (POŁĄCZ) z wybraną siecią spośród wcześniej zdefiniowanych.



UWAGA: Nie obsługiwane są sieci posiadające w identyfikatorze (SSID) znaki inne niż znaki alfanumeryczne bez polskich liter. Obsługa sieci WiFi o częstotliwości 2,4 GHz.

2.1.1.3 BLUETOOTH

2 USTAWIENIA > 1 PARAM. TRANS. > 1 UST. SPRZĘTOWE > 3 BLUETOOTH > 1 MODUŁ WEW.

Konfiguracja interfejsu Bluetooth.

- 1 BLUETOOTH Włączenie opcji powoduje uaktywnienie pracy modułu w trybie WŁĄCZONY Bluetooth.
- 2 ADRES WŁASNY Wyświetlenie fizycznego adresu modułu Bluetooth znajdującego się w drukarce.
- 3 ADRES ZDALNY Wprowadzenie adresu zdalnego.

Jest to dodatkowe zabezpieczenie komunikacji między kasą a urządzeniem zewnętrznym, dodatkowa autoryzacja, która uniemożliwia współpracę kasy z innym urządzeniem poza zdefiniowanym.

Po wybraniu funkcji wyświetli się ekran, który pozwala na wprowadzenie adresu fizycznego urządzenia, z którym chcemy zdefiniować komunikację. Jeżeli adres zdalny pozostanie zerowy, to współpraca kasy z innymi urządzeniami jest możliwa.

- 4 PIN Aby sparować ze sobą dwa urządzenia, należy wprowadzić kod PIN. Wprowadzenie kodu PIN umożliwi nawiązanie komunikacji pomiędzy dwoma urządzeniami. Domyślny kod PIN to **1234**.

2.1.2 Ustawienia usług

2 USTAWIENIA > 1 PARAM. TRANS. > 2 UST. USŁUG

Funkcje umożliwiają ustawienie wymaganych parametrów połączeń na dostępnych interfejsach komunikacyjnych m.in. protokołu transmisji.

- | | | |
|---|----------|--|
| 1 | USŁUGA | Wybór odpowiedniej usługi, w przypadku obsługi kilku usług na danym interfejsie/portcie TCP np. usługa PROTOKÓŁ zapewnia komunikację z komputerem. |
| 2 | PROTOKÓŁ | Dostępne protokoły:
<ol style="list-style-type: none">1 ELZAB2 STX3 THERMAL |

Dodatkowe ustawienia drukarki przy połączeniu sieciowym:

- | | | |
|-------|-----------------------------|---|
| 3 | PORT TCP | Ustawienie portu TCP.

W przypadku pracy drukarki w trybie <i>klient</i> - ustawienie portu TCP serwera, do którego łączy się drukarka.

W przypadku pracy drukarki jako <i>serwer</i> - ustawienie portu TCP, na którym drukarka oczekuje na połączenie. |
| 4 | TRYB PRACY | Wybór trybu pracy drukarki.

W przypadku wyboru jako:

<i>klient</i> - drukarka samoczynnie łączy się do serwera (tworzy połączenie TCP)

<i>serwer</i> - drukarka oczekuje na połączenie TCP, zainicjowane przez zewnętrzny program |
| 5 | IP SERWERA
(opcjonalnie) | Przy pracy modułu w trybie <i>klient</i> dodatkowe ustawienie adresu IP serwera lub podanie nazwy hosta (np. <i>www.elzab.com.pl</i>), max.32 znaki. W przypadku wprowadzenia nazwy hosta należy również podać adres IP serwera DNS (patrz rozdział 2.1.1.2 <i>USTAWIENIA SIECIOWE</i> na stronie 31). |
| 5 (6) | SZYFROWANIE
TRANSMISJI | Włączenie opcji powoduje szyfrowanie transmisji. |

2.1.3 Ustawienia protokołów

2 USTAWIENIA > 1 PARAM. TRANS.> 3 UST. PROT.

Konfiguracja dodatkowych ustawień współpracy kasy z programem sprzedaży (wybór strony kodowej, sposobu identyfikacji drukarki itp.)

- | | | | | | | | | |
|-------|--------------------------|--|------|-------------------|---------|------|---|---------|
| 1 | TIMEOUT AKTYWNY | Włączenie opcji aktywuje parametr <i>Wartość timeoutu</i> (poniżej), który określa czas oczekiwania na połączenie. | | | | | | |
| 2 | WARTOŚĆ TIMEOUTU | Przy włączonej opcji <i>Timeout aktywny</i> (powyżej) możliwe jest określenie wartości timeoutu. Dostępny zakres: 1 – 10 sekund | | | | | | |
| 3 (2) | STRONA KODOWA PROTOKOŁÓW | Wybór strony kodowej w której programy sprzedaży kodują znaki diakrytyczne. Dostępne strony kodowe:
<ol style="list-style-type: none">1 CP852 (LATIN2)2 CP1250 (WINDOWS)3 MAZOVIA (CP790) | | | | | | |
| 4 (3) | IDENTYFIKATOR | Wybór sposobu identyfikacji drukarki w protokole ELZAB.
Dostępne opcje:
<table><tr><td>1</td><td>ELZAB ZETA online</td><td>2</td><td>MERA</td><td>3</td><td>MERA TE</td></tr></table> | 1 | ELZAB ZETA online | 2 | MERA | 3 | MERA TE |
| 1 | ELZAB ZETA online | 2 | MERA | 3 | MERA TE | | | |

2.2 Synchronizacja zegara

2 USTAWIENIA > 2 SYNCH. ZEGARA

Funkcja umożliwia synchronizację ustawień daty i czasu w drukarce z czasem urzędowym obowiązującym z Rzeczypospolitej Polskiej. Synchronizacji można dokonać jedynie po wykonaniu dobowego raportu fiskalnego, a przed rozpoczęciem rejestracji kolejnych sprzedaży, przy zapewnieniu komunikacji kasy ze wskazanym serwerem NTP. Automatyczna synchronizacja następuje po raporcie fiskalnym dobowym. W przypadku braku połączenia odpowiednia informacja pojawi się na wyświetlaczu.

2.3 Przesławienie zegara

2 USTAWIENIA > 3 PRZEST. ZEGARA

Możliwa jest korekta wskazań zegara przez użytkownika. Dostępny zakres: ± 2 godziny w ciągu doby. Korekty można dokonać tylko po wykonaniu dobowego raportu fiskalnego, a przed rozpoczęciem rejestracji kolejnych sprzedaży. Przed wykonaniem korekty należy upewnić się, czy w drukarce jest założona rolka z papierem, ponieważ ustawienie zegara potwierdzone zostaje odpowiednim wydrukiem.

2.4 Wyświetlacza klienta

2 USTAWIENIA > 4 WYŚ. KLIENTA

Możliwe jest ustawienie parametrów wyświetlacza klienta tj. poziom i czas podświetlenia, oraz rodzaj wygaszacza.

2.4.1 Poziom podświetlenia

2 USTAWIENIA > 4 WYŚ. KLIENTA > 1 POZ. PODŚW.

Możliwa jest zmiana intensywności podświetlenia wyświetlacza klienta w zależności od warunków, w których pracuje drukarka. Dostępny zakres: 0 – 100%, krok: 10%.

2.4.2 Zmniejsz gdy na baterii

2 USTAWIENIA > 4 WYŚ. KLIENTA > 2 ZMN. GDY BAT.

Włączenie opcji zmniejsza podświetlenie wyświetlacza do połowy wartości ustawionego poziomu podświetlenia (patrz rozdział: 2.4.1 *Poziom podświetlenia* wyżej), kiedy drukarka pracuje na baterii.

2.4.3 Czas podświetlenia

2 USTAWIENIA > 4 WYŚ. > 3 CZAS PODŚW.

Możliwe jest określenie czasu podświetlenia wyświetlacza (format: GODZINY:MINUTY:SEKUNDY). Dostępny zakres: 5 sekund - 10 minut.

2.4.4 Rodzaj wygaszacza

2 USTAWIENIA > 4 WYŚ. KLIENTA > 4 RODZAJ WYGASZ.

Możliwy jest wybór rodzaju wygaszacza. Dostępne rodzaje wygaszaczy:

1 BRAK

2 ZEGAR

3 TEKST

W celu przesłania do drukarki m.in. wygaszacza tekstowego (w przypadku wyświetlacza zewn. również wygaszacza graficznego) należy wykorzystać program serwisowy *Stampa* zainstalowany i uruchomiony na komputerze podłączonym do drukarki np. przez złącze PC. Wygaszacz tekstowy wyświetla 2x16 znaków.

Programy współpracujące z urządzeniem dostępne są na stronie internetowej producenta

<https://www.elzab.com.pl/pl/strefa-dla-klienta/do-pobrania/programy>



2.5 Wyświetlacza zewnętrznego

2 USTAWIENIA > 5 WYŚ. ZEWN.

Ustawienia analogiczne jak w przypadku wyświetlacza klienta (patrz rozdział 2.4 *Wyświetlacza klienta* na stronie 35), jedyna różnica polega na dostępnych rodzajach wygaszaczy:

1 BRAK

2 ZEGAR

3 TEKST

4 GRAFIKA

Przygotowana grafika powinna posiadać odpowiednie parametry: format BMP, rozdzielczość 480x272 pikseli, 256 kolorów.

2.6 Dźwięku

2 USTAWIENIA > 6 DŹWIĘKU

Możliwe jest ustawienie sygnalizacji dźwiękowej w drukarce.

Dostępne są następujące opcje:

- | | | |
|---|-------------------------|--|
| 1 | DŹWIĘK KLAWISZY | Włączenie/wyłączenie sygnalizacji naciśnięcia klawisza. |
| 2 | DŹWIĘK BŁĘDÓW | Włączenie/wyłączenie sygnalizacji problemu. |
| 3 | DŹWIĘK
POTWIERDZENIA | Włączenie/wyłączenie sygnalizacji poprawnie
zakończonej operacji. |
| 4 | DŹWIĘK SŁABEJ BATERII | Włączenie/wyłączenie sygnalizacji niskiego poziomu
naładowania baterii. |

2.7 Autowylączenie

2 USTAWIENIA > 7 AUTOWYŁĄCZANIE

Możliwe jest ustawienie czasu (format: GODZINY:MINUTY:SEKUNDY), po którym drukarka automatycznie wyłączy się. Warunkiem jest brak transmisji danych z komputera i brak aktywności klawiatury lokalnej drukarki. W celu wyłączenia drukarki przy pracy z zasilaczem sieciowym należy dodatkowo włączyć opcję AKTYWUJ NA ZASILANIU. W przypadku pracy na baterii funkcja autowylączenia drukarki jest zawsze aktywna.

Do wyboru są następujące ustawienia:

- | | | |
|---|----------------------|---|
| 1 | CZAS NA BATERII | Ustawienie czasu pracy drukarki na baterii.
Zakres: 15 sekund – 1 godzina.
Domyślne ustawienie czasu pracy: 30 min. |
| 2 | CZAS NA ZASILANIU | Ustawienie czasu pracy drukarki z zasilaczem sieciowym.
Zakres: 15 sekund – 1 godzina.
Domyślne ustawienie czasu pracy: 30 min. |
| 3 | AKTYWUJ NA ZASILANIU | Włączenie opcji autowylączenia przy pracy drukarki
z zasilaczem sieciowym. Domyślnie opcja jest wyłączona. |

2.8 Mechanizmu drukującego

2 USTAWIENIA > 8 MECH. DRUK.

Możliwe jest ustawienie pracy obcinacza papieru oraz stopnia zacinienia wydruków.

- | | | | | | | | | |
|---|--------------------|---|---|-------------------|---|-----------------|---|--------------------|
| 1 | JASNOŚĆ WYDRUKU | Ustawienie stopnia zacinienia wydruków.
Możliwy wybór:
<table><tbody><tr><td>1</td><td>WYDRUK JAŚNIEJSZY</td></tr><tr><td>2</td><td>WYDRUK NORMALNY</td></tr><tr><td>3</td><td>WYDRUK CIEMNIEJSZY</td></tr></tbody></table> | 1 | WYDRUK JAŚNIEJSZY | 2 | WYDRUK NORMALNY | 3 | WYDRUK CIEMNIEJSZY |
| 1 | WYDRUK JAŚNIEJSZY | | | | | | | |
| 2 | WYDRUK NORMALNY | | | | | | | |
| 3 | WYDRUK CIEMNIEJSZY | | | | | | | |

2.9 Kontrola raportu dobowego

2 USTAWIENIA > 9 K. RAP. DOB.

Włączenie opcji powoduje wyświetlanie komunikatu przypominającego o konieczności wykonania zaległego raportu dobowego.

Komunikat informacyjny - jest wyświetlany w kolejnych dwóch dobach po dniu sprzedaży, który nie został zakończony raportem dobowym, po każdorazowym włączeniu drukarki oraz przy zmianie daty. Komunikat ma jedynie charakter przypomnienia i nie blokuje sprzedaży na drukarce.

Komunikat blokujący – jest wyświetlany po 48 godzinach od wystawienia pierwszego paragonu zaległego raportu dobowego (niezależnie od ustawienia opcji). W celu prowadzenia dalszej sprzedaży należy wykonać zaległy raport dobowy.

Opcja jest domyślnie włączona.

2.10 Kontrola raportu miesięcznego

2 USTAWIENIA > 10 K. RAP. MIES.

Włączenie opcji powoduje wyświetlanie komunikatu przypominającego o konieczności wykonania raportu miesięcznego za poprzedni miesiąc. Komunikat wyświetlany jest po każdorazowym włączeniu drukarki. Wraz z komunikatem wyświetlana jest propozycja natychmiastowego wykonania zaległego raportu, która może zostać zaakceptowana przez kasjera lub anulowana.

Potwierdzenie skutkuje natychmiastowym wykonaniem raportu łącznego miesięcznego. W przypadku potrzeby wykonania raportu szczegółowego miesięcznego należy tą operację wykonać ręcznie z menu kasy lub programu.

Opcja jest domyślnie włączona.

2.11 Raport dobowy na papier

2 USTAWIENIA > 11 RAP. DOB. P.

Włączenie opcji powoduje w przypadku wywołania funkcji wykonania raportu dobowego fiskalnego, oprócz zapisu raportu do pamięci fiskalnej również jego wydruk w formie papierowej. W celu zmniejszenia zużycia papieru opcję należy wyłączyć.

Opcja jest domyślnie włączona.

3 FUNKCJE KOMUNIKACJI

FUNKCJE KOMUNIKACJI
1 WYSŁANIE DOKUMENTÓW
2 JPKID STATUS
3 TEST REPO_CPD
4 TEST REPO_WA
5 STATUS

Funkcje umożliwiają m.in. sprawdzenie parametrów interfejsów komunikacyjnych oraz ustawień i stanu komunikacji drukarki z wymaganymi serwerami Centralnego Repozytorium, serwerem NTP i serwerem producenta. Niektóre z funkcji wymagają trybu fiskalnego kasy.

- | | | |
|---|------------------------|---|
| 1 | WYSŁANIE
DOKUMENTÓW | Funkcja umożliwia jednorazowe przesłanie danych z drukarki do repozytorium, niezależnie od wymiany danych zgodnie z harmonogramem. |
| 2 | JPKID STATUS | Sprawdzenie poprawności ostatniego przesłania danych z drukarki do Centralnego Repozytorium (informacja o ostatnim numerze tzw. JPKID dokumentu zapisanego w pamięci chronionej drukarki i dokumentu wysłanego do repozytorium). |
| 3 | TEST REPO_CPD | Możliwość sprawdzenia poprawności komunikacji kasy z odpowiednimi serwerami Repozytorium. |
| 4 | TEST REPO_WA | |
| 5 | STATUS | Możliwość sprawdzenia:
STRONA 1 - ustawień sieciowych,
STRONA 2 - parametrów interfejsów komunikacyjnych (konfiguracja, adresy, siła sygnału),
STRONA 3 - ustawień adresów serwerów,
STRONA 4,5,6,7 - połączeń i harmonogramów,
STRONA 8 – np. ważności certyfikatów |

W celu przemieszczenia się pomiędzy poprzednią/następną linią informacji na stronach (przewijanie linii), należy nacisnąć odpowiednio klawisze

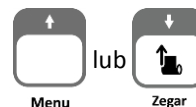

W celu przemieszczenia się pomiędzy poprzednią/następną stroną informacji (przełączanie stron), należy nacisnąć i przytrzymać odpowiednio klawisze

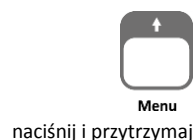

lub



naciśnij i przytrzymaj

4 FUNKCJE SERWISOWE

Dostęp do opisanej poniżej funkcji tej grupy może być użyteczny dla kasjera, a pozostałe funkcje tego menu przeznaczone są dla autoryzowanego serwisanta i zostały opisane w odrębnym dokumencie *Instrukcja serwisowa ELZAB Zeta online*.

W przypadku wywołaniu funkcji serwisowej bez uprawnień serwisowych na wyświetlaczu pojawi się odpowiedni komunikat.

4.1 Stan modułu

4 F. SERWISOWE > 2 STAN MODUŁU

Funkcja służy do odczytu numeru unikatowego, fabrycznego oraz ewidencyjnego drukarki oraz kontroli w jakim trybie znajduje się drukarka i jej moduł fiskalny, jaka wersja programu pracy kasy została zaimplementowana, jaka jest aktualna data i czas ustawiony w kasie. Informacje wyświetlane na kolejnych stronach umożliwiają sprawdzenie ilości błędnych połączeń do repozytorium od ostatniego raportu dobowego oraz limity i zajętość pamięci fiskalnej. Sposób przewijania i przełączania stron informacji przedstawiony jest poniżej.

W celu przemieszczenia się pomiędzy poprzednią/następną linią informacji na stronach (przewijanie linii), należy nacisnąć odpowiednio klawisze



W celu przemieszczenia się pomiędzy poprzednią/następną stroną informacji (przełączanie stron), należy nacisnąć i przytrzymać odpowiednio klawisze

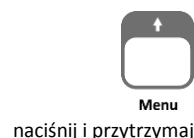

lub



naciśnij i przytrzymaj

4.2 Testy podzespołów

4 F. SERWISOWE > 3 TESTY PODZESP.

Zbiór dostępnych funkcji umożliwia operatorowi sprawdzenie poprawności działania odpowiednich podzespołów drukarki m.in. możliwy jest do wykonania test:

- 1 WYŚWIETLACZA KLIENTA
- 2 WYŚWIETLACZA ZEWN.
- 3 TESTU DRUKARKI
- 4 SZUFLADY
- 5 PAMIĘCI FISKALNEJ

Po wywołaniu danej funkcji realizowany będzie test wybranego podzespołu kasy. W przypadku potrzeby wykonania podczas testu dodatkowych operacji odpowiednie informacje pojawią się na wyświetlaczu. Test szuflady i wyświetlacza zewnętrznego wymaga przed wykonaniem testu podłączenia do drukarki odpowiednich urządzeń dodatkowych, z którymi działanie drukarki będzie następnie testowane.

4.3 Następny przegląd

4 F. SERWISOWE > 6 PRZEG. TECH > 1 NAST. PRZEGLĄD

Funkcja ta umożliwia kasjerowi sprawdzenie (3 POKAŻ), a serwisantowi ustawienie (1 USTAW), daty następnego przeglądu drukarki oraz dodatkowego komunikatu np. numeru kontaktowego.

Po wywołaniu funkcji, po wcześniejszym wprowadzeniu informacji przez serwisanta, na wyświetlaczu pojawi się odpowiednia informacja.

Komunikat przypominający o konieczności przeprowadzenia przeglądu będzie pojawiać się na wyświetlaczu na 14 dni przed wprowadzoną datą po każdym uruchomieniu kasy oraz dodatkowo zostanie wydrukowany przed każdym raportem dobowym m.in. jeżeli ustawiono datę 08.10.2018r (format: DD.MM.20RR) to kasa zacznie przypominać o przeglądzie od 24.09.2019r. W przypadku wywołania funkcji (3 POKAŻ) przy braku wprowadzenia daty następnego przeglądu przez serwisanta, na wyświetlaczu pojawi się odpowiedni komunikat, a kasa nie będzie sygnalizowała konieczności przeprowadzenia przeglądu.

4.4 Kod odblokowania

4 F. SERWISOWE > 7 KOD ODBLOK.

Funkcja ta służy do wprowadzenia:

- kodu odblokowującego funkcjonalność sprzedaży na drukarce
Funkcja umożliwia w przypadku sprzedaży ograniczonej czasowo, wprowadzenie kodu zmieniającego czas działania blokady lub odblokowującego bezterminowo sprzedaż na kasie. W przypadku sprzedaży ograniczonej czasowo po każdym włączeniu, kasa sygnalizuje zbliżający się termin blokady na 14 dni przed jej upływem, dodatkowo informacja o terminie blokady drukowana jest się na raporcie RAPORTY ->STANU MODUŁU i jest wyświetlana w funkcji FUNKCJE SERWISOWE ->STAN MODUŁU.
- kodu zwiększającego funkcjonalność drukarki poprzez zwiększenie ilości dostępnych stanowisk lub interfejsów sprzedaży
Drukarka fabrycznie jest dostarczona z możliwością prowadzenia sprzedaży (wystawiania paragonów) poprzez jeden interfejs sprzedaży lub przy połączeniu sieciowym – jeden adres IP. W celu uruchomienia większej ilości stanowisk sprzedaży (adresów IP, interfejsów) wymagany jest zakup odpowiedniej liczby dodatkowych licencji (patrz rozdział 1.1 *System licencji* na stronie 13) i wprowadzenie odpowiedniego kodu. Ilość aktualnie dostępnych interfejsów sprzedaży drukowana jest na raporcie RAPORTY->STANU MODUŁU i jest wyświetlana w funkcji FUNKCJE SERWISOWE ->STAN MODUŁU.

Informacja o wprowadzeniu kodu potwierdzona jest wydrukiem.

5 KOPIA ELEKTRONICZNA

5.1 Wydruk danych

5 KOPIA ELEKTR. > 1 WYDRUK DANYCH

Funkcja umożliwia wydruk na drukarce danych z wydruków zapisanych w pamięci chronionej drukarki np. w celach kontrolnych.

Wydruk ten został wyróżniony nagłówkiem: WYDRUK DANYCH ZAPISANYCH W PAMIĘCI CHRONIONEJ oraz stopką KONIEC WYDRUKU DANYCH ZAPISANYCH W PAMIĘCI CHRONIONEJ oraz zawiera informacje o dacie wykonania wydruku i kryteriach wyszukiwania dokumentów, których dotyczy.



UWAGA: Funkcja drukowania danych z wydruków jest dostępna tylko po fiskalizacji drukarki.

Raporty fiskalne okresowe nie posiadają numeru dokumentu i nie są zapisywane do pamięci chronionej, stąd nie jest możliwy wydruk ich danych.

Możliwy jest również dostęp do danych z wydruków zapisanych w pamięci chronionej za pomocą odpowiedniego programu zainstalowanego i uruchomionego na komputerze (np. AS, ELZAB_OR).

Programy dostępne są na stronie internetowej producenta

<https://www.elzab.com.pl/pl/strefa-dla-klienta/do-pobrania/programy>



5.1.1 Według dat

5 KOPIA ELEKTR. > 1 WYDRUK DANYCH > 1 WEDŁUG DAT

Funkcja umożliwia wydruk danych z wydruków objętych raportami dobowymi z wybranego zakresu dat. Przed wydrukiem raportu należy najpierw wpisać datę początkową okresu, za jaki ma być wydrukowany raport, następnie po wyświetleniu odpowiedniego komunikatu należy wpisać datę końcową okresu (format: DZIEŃ.MIESIĄC.ROK).

Po określeniu zakresu dat raportów dobowych należy dokonać wyboru odpowiedniego typu wydruków, z których dane będą drukowane.

Dostępne są następujące typy wydruków:

- | | | |
|---|-----------------------|---|
| 1 | WSZYSTKIE | Wydruk kopii wszystkich paragonów i innych wydruków należących do danej doby oraz raportu dobowego. |
| 2 | RAPORTY DOBOWE | Wydruk kopii raportu dobowego z wybranego zakresu |
| 3 | NIEFISKALNE | Wydruk kopii wszystkich dokumentów niefiskalnych z wybranego zakresu |
| 4 | FISKALNE | Wydruk kopii wszystkich dokumentów fiskalnych z wybranego zakresu |
| 5 | PARAGONY
ANULOWANE | Wydruk kopii wszystkich anulowanych paragonów z wybranego zakresu |
| 6 | PARAGONY WG NR | Wydruk kopii wskazanych paragonów z wybranego zakresu |
| 7 | WYDRUKI WG NR | Wydruk kopii wszystkich dokumentów z wybranego zakresu |

Po wyborze i zatwierdzeniu odpowiedniego typu wydruków rozpoczyna się wydruk raportu. Paragony są numerowane w obrębie jednego raportu dobowego, stąd zawsze pierwszy paragon na kolejnym raporcie dobowym ma numer jeden.

5.1.2 Według numerów

5 KOPIA ELEKTR. > 1 WYDRUK DANYCH > 2 WEDŁUG NUMERÓW

Funkcja umożliwia wydruk danych z wydruków objętych raportami dobowymi z wybranego zakresu numerów raportów. Przed wydrukiem raportu należy najpierw wprowadzić numer początkowy raportu, od którego ma rozpocząć się wydruk, następnie po wyświetleniu odpowiedniego komunikatu należy wprowadzić numer raportu końcowego. Domyślnie drukarka proponuje numer raportu, do którego zaliczona zostanie aktualna sprzedaż.

Po określeniu zakresu raportów dobowych należy dokonać wyboru typu wydruków, z których dane będą drukowane - analogicznie jak przy wyborze wydruku danych wg dat (patrz rozdział 5.1.1 *Według dat* na stronie 42). Po wyborze i zatwierdzeniu odpowiedniego typu wydruków rozpoczyna się wydruk raportu.

5.1.3 Ostatni paragon

5 KOPIA ELEKTR. > 1 WYDRUK DANYCH > 3 OSTATNI PARAG.

Funkcja umożliwia wydruk danych z wydruku ostatniego paragonu wystawionego na drukarce.

5.1.4 Ostatnia faktura

5 KOPIA ELEKTR. > 1 WYDRUK DANYCH > 4 OSTATNIA FAKT.

Funkcja umożliwia wydruk danych z wydruku ostatniej faktury wystawionej na drukarce.

Rozdział 4 Specyfikacja techniczna

W urządzeniu wykorzystano system operacyjny FreeRTOS (www.freertos.org).

1 Parametry drukarki

1.1 Parametry techniczne

Kolor obudowy	czarna, biała	
Wymiary, masa	głębokość	170 mm
	szerokość	111 mm
	wysokość	90 mm
	masa (bez papieru i zasilacza)	0,91 kg
Termiczny mechanizm drukujący	typ	CITIZEN MLT 288
	tryb pracy	znakowy
	format	42 lub 21 kolumn
	maksymalna szybkość wydruku	7,5 linii/sekundę 48 mm/s
Wyświetlacz klienta	LCD 2x16 znaków	tekstowy
Złącza interfejsów	złącze komputera (wirtualny port szeregowy, TCPIP)	USB-B
	złącze komputera	RS-232 (RJ-45)
	złącze dodatkowego wyświetlacza	RJ-12
	wbudowany na etapie produkcji moduł WiFi/Bluetooth (wewnętrzny)	komunikacja bezprowadowa WiFi (2.4GHz) oraz Bluetooth
	Bezpieczeństwo	drukarka wykonana jest w III klasie zabezpieczenia przeciwporażeniowego wg PN-EN 60950-1:2007. zasilacz do drukarki wykonany jest w II klasie zabezpieczenia przeciwporażeniowego wg PN-EN 60950-1:2007.

1.2 Parametry funkcjonalne

Pojemność bazy towarowej	500.000 towarów
Nazwa towaru	minimum: 1 znak, maksimum: 64 znaki znaki znaczące: znaki alfanumeryczne języka polskiego, kropka (.), przecinek (,), procent (%) i kreski ukośne (/,\), przy czym litery małe i wielkie traktowane są jako te same znaki, a znak odstępu (spacja) jest pomijany
Opis towaru	3 linie x 35 znaków
Nagłówek graficzny	typ: bitmapa monochromatyczna (BMP) rozdzielczość (szerokość x wysokość): 192 x 64, 384 x 128 pikseli lub inna (maksymalna wielkość pliku 20kB, automatyczna konwersja)
Nagłówek tekstowy	6 linii nazwy użytka. (42 znaki każda) + linia ulicy (70 znaków ulicy + 15 znaków numeru + 15 znaków lokalu) + linia miejscowości (6 znaków kod poczt. + 70 znaków miejscowość) + linia poczty (70 znaków) + linia NIP
Stopka graficzna	parametry analogiczne jak przy nagłówku graficznym (patrz wyżej)
Stopka tekstowa	6 linii (42 znaki każda)
Tekstowy wygaszacz ekranu	2x16 znaków



UWAGA: W celu aktywacji oraz zapisu do drukarki graficznego pliku (nagłówek/stopka/formatka) oraz tekstowego wygaszacza ekranu należy wykorzystać program serwisowy Stampa zainstalowany i uruchomiony na komputerze podłączonym do drukarki.

2 Dodatkowe wyposażenie i akcesoria*

Do jednoznacznej identyfikacji akcesorium służy tzw. numer rysunku, którego początkowe znaki tzw. kod są wystarczające do identyfikacji jego typu. Pozostała część numeru służy do dokładnego oznaczenia odmiany lub koloru i nie jest podawana w instrukcji.

Produkt	Kod produktu
Aktywna szuflada kasowa (podłączana przez złącze zasilania)	kod: SZK0, SZK1
Adapter szuflady (możliwość podłączenia tradycyjnej szuflady)	kod: A83
Przewód zasilania samochodowego 12V	kod: PZ4
Dodatkowy zewnętrzny wyświetlacz graficzny	kod: WS2000001004
Uchwyt do tabletu/smartfona	kod: SUF0000002531
Prześciówka PC RS/UTP	kod: A34
Prześciówka PC RS/UTP wraz z przewodem o dł. 2m (podłączenie kasy do komputera z gniazdem DSub9)	kod: DA137
Papier termiczny	60 m, indeks: 2002984

3 Parametry papieru

Papier do drukarki termicznej	zalecany papier marki ELZAB
postać	rolka taśmy papierowej ciągłej
szerokość taśmy	57,5 ^{+0,5} / _{-0,5} mm
maksymalna długość taśmy	60 m
maksymalna średnica rolki	70 mm



UWAGA: Stosowanie papieru niskiej jakości lub zawilgoconego może powodować blokowanie się drukarki. Szczególnie wrażliwe na jakość stosowanego papieru są czujnik końca papieru i obcinacz.

Nie należy stosować papieru, w którym koniec rolki przyklejony jest do szpulki. Niektóre nadruki na tylnej stronie papieru, mogą zakłócić wykrycie obecności papieru w drukarce. Stosowanie papieru termicznego dostarczonego nie przez autoryzowanych dealerów ELZAB i nie firmowanego przez ELZAB powoduje utratę gwarancji na mechanizm termiczny.

4 Warunki pracy, przechowywania i transportu



UWAGA: Nie należy instalować kasy w miejscach nadmiernie nasłonecznionych oraz w miejscach, gdzie występuje kondensacja pary wodnej lub znaczna agresywność korozyjna środowiska. Należy unikać miejsc narażonych na znaczne wahania temperatury, duże zapylenie, wibracje i uderzenia.

Warunki klimatyczne pracy

Temperatura	-5°C ÷ 35°C
Wilgotność (bez kondensacji)	40% - 80%

* pełny asortyment dostępny na stronach producenta drukarki www.elzab.com.pl

Warunki klimatyczne przechowania

Temperatura	5°C ÷ 35°C
Wilgotność względna	< 85%



UWAGA: W przypadku dłuższego przechowywania drukarki lub traktowania jej jako tzw. „drukarki rezerwowej” w celu zapewnienia poprawnego działania akumulatorów należy postępować zgodnie z instrukcjami w rozdziale 5.2 Akumulator na stronie 47.

Transport

Transport może odbywać się dowolnymi środkami przewozowymi (samochody, wagony kolejowe) w warunkach eliminujących bezpośrednie oddziaływanie czynników atmosferycznych. Warunki transportu morskiego i powietrznego wymagają specjalnych uzgodnień.

Gwarancja

Szczegółowe warunki gwarancji umieszczone są w Księżce Kasy Rejestrującej dołączanej do urządzenia. **Producent nie ponosi odpowiedzialności za jakąkolwiek utratę danych lub zysków, ani za żadne inne szkody powstałe w wyniku użytkowania niniejszego urządzenia.**

5 Zasilanie**5.1 Zasilacz sieciowy**

Drukarka posiada przycisk służący do załączenia i wyłączenia urządzenia. Po krótkim naciśnięciu przycisku drukarka włącza się, a dłuższe przyciśnięcie przycisku (powyżej 1 sekundy) wyłącza drukarkę.

Drukarka może być zasilana z:

ZASILACZA SIECIOWEGO 12V/1A	jeżeli kasa jest używana, jako kasa stacjonarna (zasilacz dostarczany wraz z kasą)
PRZEWODU ZASILANIA SAMOCHODOWEGO 12V	jeżeli kasa jest używana w samochodzie (przewód wymaga oddzielnego zakupu)

Gniazda zasilające komputer i drukarkę powinny być wyposażone w bolec uziemiający.

Wymagania dla sieciowego zasilania elektrycznego

Napięcie znamionowe	220V – 230V
Częstotliwość	47 - 63 Hz

Parametry zasilacza sieciowego

Napięcie wyjściowe	12V/1A
Napięcie wejściowe	230V
Pobór mocy podczas drukowania	max 12W



UWAGA: Do zasilania drukarki należy stosować wyłącznie zasilacz dostarczony przez producenta.

Zalecane jest wyłączenie urządzenia wraz z kończeniem obsługi sprzedaży w danym dniu.

5.2 Akumulator

Drukarka posiada akumulator wewnętrzny podtrzymujący zasilanie drukarki w przypadku braku zewnętrznego zasilania. W przypadku zaniku zewnętrznego zasilania drukarka samoczynnie przechodzi na zasilanie z akumulatora.



UWAGA: Wszystkie baterie akumulatorowe przeznaczone do wielokrotnego ładowania są częściami eksploatacyjnymi (zużywającymi się) i mają ograniczoną żywotność, która zależy od sposobu i warunków użytkowania urządzenia oraz jego konfiguracji. Naturalnym zjawiskiem jest utrata pojemności i wydajności akumulatorów w czasie (chemiczne „starzenie się”), wskutek czego ostatecznie konieczna jest ich wymiana.

Jeżeli akumulator wewnętrzny drukarki jest bliski rozładowania i odpowiednia opcja w ustawieniach jest włączona (patrz rozdział 2.6 *Dźwięku* na stronie 37, opcja *DŹWIĘK SŁABEJ BATERII*), co 20 sekund włączany jest sygnał akustyczny. **Należy wówczas niezwłocznie drukarkę podłączyć do sieci energetycznej w celu naładowania akumulatora.**



UWAGA: W celu zapewnienia możliwie długiej eksploatacji akumulatora (bez szybkiej utraty pojemności) należy przestrzegać następujących zasad:

- akumulator **nie powinien pozostawać nienaładowany** po całkowitym wyczerpaniu
- ładowanie przeprowadzać w temperaturze $5 \div 35^{\circ}\text{C}$
- w przypadku przewidywanej dłuższej przerwy w pracy urządzenia:
 - akumulator **naładować do pełna** i w takim stanie pozostawić
 - **raz na 6 miesięcy** przechowywania akumulator **ładować przez co najmniej 8 godzin**
 - przed ponownym użyciem akumulator **naładować do pełna**
- unikać ładowania i pozostawiania urządzenia w miejscach nadmiernie nasłonecznionych

Akumulator jest ładowany, gdy drukarka jest podłączona do zewnętrznego zasilania, niezależnie czy jest włączona (pracuje), czy wyłączona.



UWAGA: Akumulator nie powinien być wykorzystywany do stałej pracy (powtarzające się cykle pracy przy zasilaniu z akumulatora i w okresie jego ładowania), a jedynie do pracy awaryjnej przy zaniku napięcia w sieci energetycznej.

Parametry akumulatora

Napięcie znamionowe/pojemność	6 V/1,2 Ah
Szacunkowy czas pracy bez doładowania*	ok. 2 godz. (wydruk paragonu z 3 pozycjami/min.)
Szacunkowy czas ładowania akumulatora po rozładowaniu	ok. 6 godz.



UWAGA: Praca w niskich temperaturach (w dopuszczonym zakresie) zmniejsza wydajność akumulatora.

* Szacunkowy czas pracy dla nowego akumulatora (domyślne ustawienia drukarki, temperatura pokojowa)

Czas pracy na zasilaniu z akumulatora zależy od konfiguracji i intensywności użytkowania drukarki.

Drukarka posiada mechanizm oszczędzania energii zgromadzonej w akumulatorze. Tryb oszczędzania energii jest włączany automatycznie przy braku zasilania z sieci energetycznej, drukarka sygnalizuje to krótkim sygnałem dźwiękowym. W trybie oszczędzania energii wyświetlacz klienta może być podświetlany z niższym poziomem jasności niż przy zasilaniu sieciowym (zalecane włączenie odpowiedniej opcji w ustawieniach drukarki), ponadto następuje wygaszenie podświetlenia wyświetlacza klienta po upływie określonego czasu (patrz rozdział 2.4 *Wyświetlacza klienta* na stronie 35).

W przypadku wyświetlacza zewnętrznego ustawienia są analogiczne.

Jeżeli drukarka pozostaje w stanie bezczynności, to następuje jej automatyczne wyłączenie po upływie czasu określonego w ustawieniach drukarki (patrz rozdział 2.7 *Autowylączenie* na stronie 37).



UWAGA: Zaniedbanie okresowych czynności wymaganych do poprawnego działania akumulatorów, jak również niestosowanie zaleceń producenta, o których mowa m.in. w niniejszym rozdziale, może doprowadzić do uszkodzenia akumulatora z winy użytkownika, co wiąże się z utratą praw jego bezpłatnego serwisowania i poniesieniem kosztów zgodnie z cennikiem usług serwisowych.

6 Obowiązki użytkownika

6.1 Centralne Repozytorium Kas

Użytkownik ma obowiązek zapewnić połączenie umożliwiające przesyłanie danych pomiędzy drukarką, a Centralnym Repozytorium Kas (automatyczne lub na żądanie) za pośrednictwem sieci telekomunikacyjnej (sieć Ethernet/WiFi z dostępem do internetu).

Przy zapewnieniu połączenia drukarki z serwerami repozytorium, drukarka automatycznie przesyła dane do Centralnego Repozytorium Kas zgodnie z harmonogramem przekazu danych, który jest zdalnie konfigurowany w ustawieniach drukarki.

W przypadku braku automatycznego przekazania danych drukarka:

- umożliwia dalszą rejestrację sprzedaży, sygnalizując błąd przekazania danych odpowiednim wskaźnikiem świetlnym (patrz rozdział 3.3.1 *Wskaźniki świetlne* na stronie 9);
- podejmuje automatyczne próby kolejnego przekazu danych zgodnie z harmonogramem.

W przypadku, gdy z przyczyn niezależnych od użytkownika nie jest możliwe zapewnienie połączenia w celu przesłania danych, jest on zobowiązany zapewnić połączenie niezwłocznie po ustaniu tych przyczyn lub w przypadku przyczyn trwałych zapewnić połączenie w ustalonych odstępach czasowych (w uzgodnieniu z naczelnikiem właściwego urzędu skarbowego) np. zmieniając położenie drukarki.

Użytkownik ma również możliwość jednorazowego przesłania danych drukarki do repozytorium (np. na żądanie), po wcześniejszym zapewnieniu połączenia z serwerami repozytorium (patrz rozdział 3 *FUNKCJE KOMUNIKACJI* na stronie 38, funkcja *WYSŁANIE DOKUMENTÓW*).

Drukarka sprawdza dostępność nowej wersji programu pracy drukarki i w przypadku wymaganej aktualizacji odpowiedni komunikat pojawi się na wyświetlaczu kasjera (przy zapewnieniu połączenia drukarki z serwerem producenta, umożliwiającego przesyłanie danych). Aktualizacja programu jest pobierana przez drukarkę ze źródła aktualizacji zaprogramowanego przez producenta, następnie weryfikowana i instalowana z sygnalizacją postępu instalacji.

6.2 Książka kasy rejestrującej

Użytkownik zobowiązany jest do prowadzenia i przechowywania Książki kasy rejestrującej danego urządzenia (przez cały okres jego eksploatacji) oraz udostępniania jej na żądanie właściwych organów, w tym serwisowi kas, w celu dokonania odpowiednich wpisów.

Książkę kasy rejestrującej należy przechowywać w miejscu użytkowania drukarki. W przypadku utraty lub zniszczenia książki użytkownik zobowiązany jest do niezwłocznego powiadomienia o tym naczelnika właściwego urzędu skarbowego oraz wystąpienia do podmiotu prowadzącego serwis główny o wydanie jej duplikatu.

6.3 Konserwacja, przeglądy okresowe



UWAGA: *Wszelkie zabiegi konserwacyjne należy przeprowadzać przy drukarce wyłączonej*

Drukarka w trakcie eksploatacji wymaga okresowego czyszczenia, przeglądu i konserwacji.

Wszystkie zewnętrzne elementy obudowy drukarki wykonane są z tworzywa sztucznego i wymagają okresowego czyszczenia, które najlepiej wykonać specjalnym środkiem antystatycznym do mycia sprzętu komputerowego (sposób użycia wg zaleceń producenta środka). Można także użyć miękkiej szmatki, zwilżonej lekko wodą z dodatkiem delikatnych płynnych środków czyszczących. Prawidłowa konserwacja mechanizmu drukującego oraz toru prowadzenia papieru jest niezbędna do zapewnienia niezawodnej pracy drukarki.

Do czynności konserwacyjnych, będących obowiązkiem użytkownika, należy przegląd i czyszczenie mechanizmu drukującego z drobnych pozostałości papieru. Czynności należy wykonać po każdym zużytych 20 rolkach papieru. Usunięcie zanieczyszczeń i pyłu papierowego najłatwiej wykonać przy pomocy pędzelka i sprężonego powietrza (można użyć gumowej gruszki lub sprężonego powietrza). Nie używać do czyszczenia ostrych narzędzi. Prawidłowość wyczyszczenia mechanizmu drukarki można ocenić po jakości wydruku (czytelności) jak również po płynnym wysuwaniu się papieru podczas wydruku (bez zacięć i poślizgu). Odległości między wydrukowanymi wierszami na papierze powinny być jednakowe i równoległe. Próbę można przeprowadzić po uruchomieniu testu drukarki w funkcjach serwisowych (patrz rozdział 4.2 *Testy podzespołów* na stronie 40).

Zabiegi konserwacyjne należy powierzyć osobie posiadającej odpowiednie kwalifikacje, umiejętności techniczne lub zlecić serwisowi technicznemu.

Częstotliwość zabiegów konserwacyjnych należy zwiększyć w przypadku zainstalowania drukarki w środowisku o zwiększonym zanieczyszczeniu.

Użytkownik ma również obowiązek poddać drukarkę obowiązkowemu przeglądowi technicznemu wykonywanemu przez właściwy serwis kas rejestrujących, z częstotliwością określoną w obowiązującym Rozporządzeniu Ministra Finansów w sprawie kas rejestrujących. Data wykonania przeglądu technicznego wraz z numerem identyfikatora serwisanta przeprowadzającego przegląd zostają odnotowane przez serwisanta w drukarce (po uruchomieniu trybu serwisowego) oraz Książce kasy rejestrującej urządzenia.



UWAGA: Zaniedbanie bieżących i okresowych czynności konserwacyjnych może doprowadzić do uszkodzenia drukarki z winy użytkownika i może spowodować utratę praw gwarancyjnych.

Brak przeglądu technicznego drukarki w obowiązujących terminach skutkuje nałożeniem na użytkownika kary pieniężnej przez naczelnika właściwego urzędu skarbowego.

Komunikat przypominający o zbliżającym się terminie następnego przeglądu drukarki może zostać wprowadzony do drukarki przez serwisanta i wyświetlany na wyświetlaczu po jej uruchomieniu oraz drukowany przed wydrukiem raportu dobowego. Dodatkowo użytkownik może sprawdzić wprowadzony przez serwisanta termin następnego przeglądu za pomocą odpowiedniej funkcji serwisowej. W przypadku braku wprowadzenia informacji po wywołaniu funkcji zostanie wyświetlony odpowiedni komunikat.

Do obowiązków użytkownika drukarki należy również niezwłoczne zgłoszenie serwisowi kas każdej nieprawidłowości w pracy drukarki.

6.4 Plombowanie drukarki

Obudowa drukarki zaplombowana jest plombą. Plomba ta jest plombą serwisową i ma wytłoczony identyfikator producenta lub serwisanta. Każdy fakt rozplombowania i plombowania drukarki powinien być każdorazowo odnotowany w Książce Kasy Rejestrującej urządzenia. Prawo ingerencji do wnętrza drukarki ma wyłącznie autoryzowany serwisant, posiadający ważny identyfikator serwisowy wydany przez producenta drukarki, jest wpisany w Książce Kasy Rejestrującej lub posiada stosowne upoważnienie.

Po każdej ingerencji serwisowej wymagającej zdjęcia plomby, użytkownik powinien we własnym interesie sprawdzić, czy drukarka została ponownie prawidłowo zaplombowana.



UWAGA: Naruszenie lub brak plomby serwisowej grozi nie tylko utratą przez użytkownika prawa do napraw gwarancyjnych, ale również konsekwencjami karno-skarbowymi w przypadku kontroli przeprowadzonej przez służby podatkowe.

7 Alfabetyczny spis komunikatów i sposoby postępowania

Komunikat na wyświetlaczu operatora	Przyczyna/sposób postępowania
AKTYWNA ZWORA SERWISOWA	Kasa jest w trybie serwisowym, w którym sprzedaż jest niemożliwa. Wyłączyć i włączyć kasę. Jeżeli komunikat pojawi się ponownie – wezwij serwis.
AWARIA DRUKARKI	Wyłączyć i włączyć kasę. Jeżeli pojawi się ponownie wezwać serwis.
BŁĄD PODCZAS ODCZYTU PAMIĘCI FISKALNEJ	Błąd podczas odczytu danych z pamięci fiskalnej. Wezwij serwis.
BŁĄD TESTU ZAPISU PAMIĘCI FISKALNEJ	Błąd testowego zapisu/odczytu pamięci fiskalnej.
BŁĄD W NUMERZE NIP	Błędnie wprowadzono numer NIP (występuje przy wpisie NIP i fiskalizacji kasy).
BŁĘDNA DATA	Błędnie wprowadzono datę początkową i końcową raportu okresowego.
BŁĘDNE HASŁO	Podczas próby wykonania raportu rozliczeniowego wprowadzono błędne hasło dostępu do tej funkcji.
BŁĘDNE NUMERY RAPORTÓW	Błędnie wprowadzono numery raportów okresowych (numer poza możliwym zakresem).
BŁĘDNY ZAKRES	Błędnie wprowadzono zakres raportów (np. data końcowa wcześniejsza od początkowej).
BŁĘDNY ZAKRES NUMERÓW	Błędnie wprowadzono zakres raportów (numer końcowy wcześniejszy od początkowego).
BRAK DANYCH PRODUCENTA POWIADOM SERWIS FABRYCZ.	Kasa nie ma zapisanych początkowych danych, wpisywanych przez producenta. Należy odesłać ją do serwisu fabrycznego.
BRAK DANYCH UŻYTKOWNIKA	Nie zostały wprowadzone dane użytkownika do nagłówka wydruków.
BRAK INTERNETU	W celu zapewnienia komunikacji drukarki z serwerami Ministerstwa Finansów wymagane jest podłączenie drukarki do internetu. Sprawdź poprawność konfiguracji połączenia.
BRAK OSTATNIEGO PARAGONU BRAK OSTATNIEJ FAKTURY	Brak danych do wydruku lub podglądu z kopii elektronicznej, w związku z brakiem odpowiednio paragonu lub faktury w pamięci chronionej.
BRAK PAMIĘCI FISKALNEJ	Brak pamięci fiskalnej lub pamięć odłączona. Wezwij serwis.
BRAK PAMIĘCI CHRONIONEJ	Brak pamięci chronionej lub pamięć odłączona. Wezwij serwis.
BRAK PAPIERU, UZUPEŁNIJ PAPIER	Należy założyć nową rolkę papieru w drukarce.
BRAK RAPORTÓW W OKRESIE	Podczas drukowania fiskalnych raportów okresowych w zadanym okresie lub zadanym zakresie raportów nie znaleziono żadnych raportów dobowych.
BRAK STAWEK PODATKOWYCH	Zdefiniuj stawki podatkowe.
BRAK STAWKI PODATKOWEJ	Stawka podatkowa użytego towaru została zdefiniowana jako rezerwowa. Należy zmienić definicję towaru, przypisując go do stawki zdefiniowanej.
BRAK UPRAWNIENI	Operatorowi nie zostały przyznane uprawnienia do wykonywania tej funkcji.

Komunikat na wyświetlaczu operatora	Przyczyna/sposób postępowania
BRAK UPRAWNIEŃ DO WYSTAWIENIA PARAGONU/FAKTURY	Próba wystawienia paragonu przy wykorzystaniu kolejnego portu komunikacyjnego drukarki - brak wystarczającej ilości licencji. Wyłącz, a następnie włącz drukarkę w celu anulowania wcześniejszych ustawień lub dokonaj zakupu kolejnej licencji.
BRAK ZEZWOLENIA NA UPGRADE	Repozytorium nie zezwala na upgrade oprogramowania. Wezwij serwis.
DATA WCZEŚNIEJSZA NIŻ W PAMIĘCI FISKALNEJ	Podana data nie może być wcześniejsza niż data ostatniego zapisu w pamięci fiskalnej.
KASA W TRYBIE FISKALNYM	Drukarka znajduje się w trybie fiskalnym. Nie można wykonać tej funkcji – jest ona dostępna wyłącznie w trybie szkoleniowym.
KASA W TRYBIE SZKOLENIOWYM	Drukarka znajduje się w trybie szkoleniowym – niefiskalnym. Nie można wykonać tej funkcji – jest ona dostępna wyłącznie w trybie fiskalnym.
KASA ZABLOKOWANA	Wezwij serwis.
MODUŁ W TR. TYLKO ODCZYT	Prawidłowy stan pracy kasy to tryb zapis/odczyt. Kasa może przejść do trybu tylko odczyt w wyniku wykonania raportu rozliczeniowego albo zapełnienia lub uszkodzenia pamięci fiskalnej. Należy skontaktować się z serwisem fabrycznym.
NALEŻY JUŻ WYKONAĆ RAPORT DOBOWY CZY WYKONAĆ RAPORT TERAZ?	Kasa sygnalizuje, że poprzedni dzień sprzedaży nie został zakończony raportem fiskalnym dobowym. <u>Komunikat ma jedynie charakter przypomnienia i nie blokuje sprzedaży na kasie.</u>
NASTĘPNY PRZEGLĄD PRZED: 10r11.25	Kasa ma włączoną funkcję przypominania przed raportem fiskalnym dobowym o terminie następnego przeglądu. W celu wykonania raportu dobowego należy nacisnąć klawisz ZATWIERDŹ.
NIEAKTYWNA ZWORA SERWISOWA	Wywołana funkcja wymaga uaktywnienia zwory serwisowej przez serwisanta.
NIEZAKOŃCZONY MIESIĄC	Raport okresowy miesięczny może być wykonany tylko dla zakończonych miesięcy (z punktu widzenia daty).
NIEZGODNA PAMIĘĆ CHRONIONA - NUMER UNIKATOWY NIEZGODNA PAMIĘĆ CHRONIONA - NUMER KOLEJNY	Pamięć chroniona nie jest zgodna z pamięcią fiskalną. Wezwij serwis.
NIEZGODNA PAMIĘĆ CHRONIONA - BRAK INICJALIZACJI	Pamięć chroniona nie zawiera danych inicjujących (sygnatury producenta)
NIEZGODNA PAMIĘĆ FISKALNA – ADRES NIEZGODNA PAMIĘĆ FISKALNA – NUMER UNIKATOWY	Wezwij serwis.
NIEZGODNA PAMIĘĆ PROGRAMU	Wezwij serwis.
NIEZNANY KOD ODBLOKOWUJĄCY	Wprowadzono niepoprawny kod odblokowujący sprzedaż po okresie użytkowania drukarki z wprowadzonym kodem czasowym.
NIEZGODNY TPM NIEZAINICJOWANY TPM	Wezwij serwis.

Komunikat na wyświetlaczu operatora	Przyczyna/sposób postępowania
NIEZAINICJOWANY TPM PRZEZ SP	TPM niezainicjowany kluczami docelowymi przez serwer producenta. Wezwij serwis.
NISKIE NAPIĘCIE AKUMULATORA GŁÓWNEGO	Podłączyć kasę do zasilania sieciowego. Jeżeli komunikat pojawia się pomimo, że kasa była podłączona przez kilka godzin, wezwij serwis.
NISKIE NAPIĘCIE BATERII/AKUMULATORA ZEGARA	Wezwij serwis.
PEŁNA PAMIĘĆ CHRONIONA	W pamięci chronionej brak jest wolnego miejsca na zapis kolejnych wydruków. Wezwij serwis.
POZOSTAŁO W PAMIĘCI FISKALNEJ WOLNYCH MIEJSC:NN	NN jest liczbą w zakresie 01-30. Po wykonaniu na kasie NN raportów dobowych (lub zmian stawek) pamięć fiskalna zostanie zapełniona i dalsza sprzedaż nie będzie możliwa. Skontaktuj się z serwisem w sprawie wymiany pamięci fiskalnej na nową.
PRZEKROCZONY DZIENNY LIMIT KOREKTY	Korekta wskazań zegara możliwa tylko w zakresie +- 120 minut w ciągu jednej doby. Został przekroczony dzienny limit korekty.
SKASOWANA PAMIĘĆ RAM	Wezwij serwis.
SPRZEDAŻ NA KASIE BĘDZIE ZABLOKOWANA OD: XX.XX.XX	Od podanej daty na kasie nie będzie można wystawiać paragonów, należy skontaktować się ze sprzedawcą kasy w sprawie jej odblokowania.
SPRZEDAŻ ZABLOKOWANA UPŁYNAŁ CZAS	Zakończył się okres użytkowania kasy zapisany kodem czasowym, należy skontaktować się ze sprzedawcą kasy w sprawie jej odblokowania. Do tego czasu nie można wystawiać paragonów.
TOWAR ZABLOKOWANY	Towar zablokowany w bazie towarowej. Nie można sprzedawać towaru zablokowanego.
USZKODZONA PAMIĘĆ CHRONIONA	Wezwij serwis.
USZKODZONA PAMIĘĆ OPERACYJNA	Wezwij serwis.
USZKODZONA PAMIĘĆ PROGRAMU	Wezwij serwis.
WYKONAJ RAPORT DOBOWY	Wywołana funkcja możliwa jest do wykonywania tylko po wykonaniu raportu dobowego fiskalnego, a przed pierwszym paragonem.
WYKONAJ RAPORT MIESIĘCZNY CZY WYKONAĆ RAPORT TERAZ?	Kasa sygnalizuje, że poprzedni miesiąc sprzedaży nie został zakończony raportem okresowym miesięcznym. Komunikat ma jedynie charakter przypomnienia i nie blokuje sprzedaży na kasie.
WYKONAJ ZALEGŁY RAPORT DOBOWY	Nie został wykonany raport fiskalny dobowy. Komunikat wyświetli się po 48 godzinach od wystawienia pierwszego paragonu zaległego raportu dobowego. Wykonaj zaległy raport dobowy w celu prowadzenia dalszej sprzedaży.
ZATRZYMANY ZEGAR	Wezwij serwis.
ZBYT DUŻA KOREKTA CZASU	Korekta wskazań zegara możliwa tylko w zakresie +- 120 minut.

W przypadku wystąpienia błędu, który nie został wyszczególniony w powyższej tabeli – skontaktuj się z serwisem.

8 Specyfikacja złączy interfejsów drukarki

ZŁĄCZE ZASILANIA:

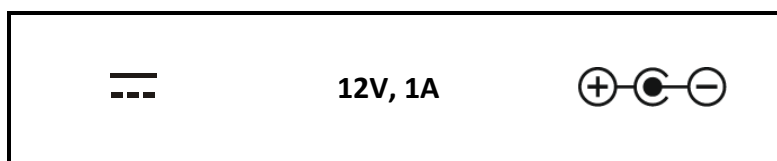

Złącze zasilania

WYŚWIETLACZ:

Numer styku	Nazwa sygnału	Uwagi
1,2	+5 V	zasilanie +5 V
3	TxD	dane nadawane
4	RxD	dane odbierane
5,6	GND	masa

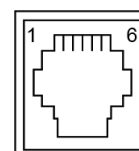

Złącze WYŚWIETLACZ (RJ12)

RS 232:

Numer styku	Nazwa sygnału	Uwagi
1	GND	masa
2	TxD	dane nadawane
3	GND	masa
4	RxD	dane odbierane
5	GND	masa
6	CTS	sygnał wyjściowy
7	RTS	sygnał wejściowy
8		niepodłączony

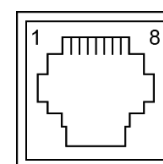

Złącze RS 232 (RJ45)

USB-B:

Numer styku	Nazwa sygnału	Uwagi
1	VCC	zasilanie +5 V
2	D-	transmisja danych
3	D+	transmisja danych
4	GND	masa

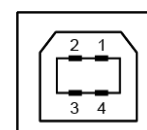

Złącze USB-B

Schematy połączeń odpowiednich przewodów i przejściówek zostały opisane w odrębnym dokumencie pt. *Instrukcja serwisowa ELZAB Zeta online*.

Rozdział 5 Informacje dodatkowe

1 Dokumentacja

1.1 Homologacja

Decyzja GUM o dopuszczeniu do obrotu drukarki ELZAB Zeta online.

Decyzja nr PT 1/2020 ważna do dnia 15.01.2025r.

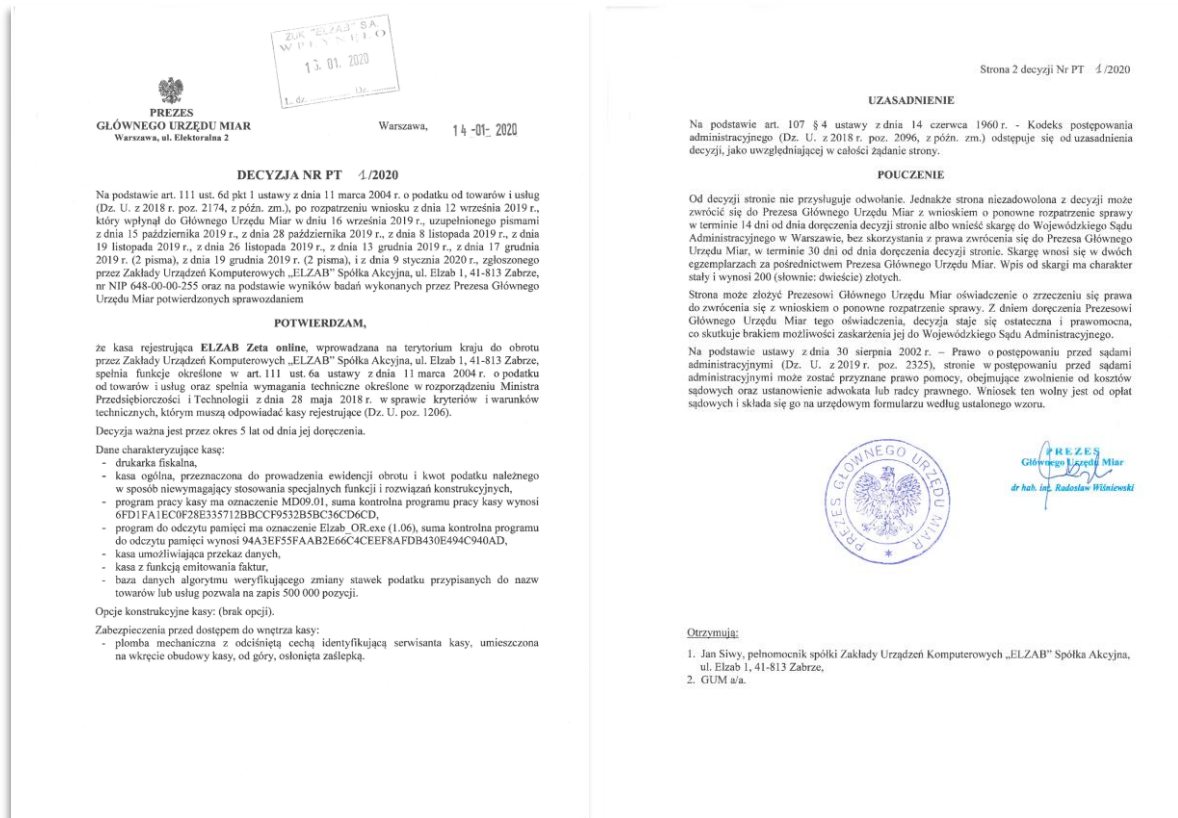

<https://www.elzab.com.pl/pl/strefa-dla-klienta/do-pobrania/decyzje>



1.2 Deklaracja Zgodności



To urządzenie zostało oznakowane znakiem CE, co oznacza, że pomyślnie przeszło proces oceny zgodności z obowiązującymi wymogami dyrektyw Unii Europejskiej. Szczegółowy wykaz dyrektyw oraz norm, którym podlega, zawiera Deklaracja Zgodności dostępna na stronie producenta urządzenia.

Deklaracja Zgodności ELZAB Zeta online znajduje się na stronach producenta.

<http://www.elzab.com.pl/pl/strefa-dla-klienta/do-pobrania/deklaracje-zgodnosci>



1.3 Oświadczenie Producenta

Oświadczenie producenta dotyczące zgodności drukarki ELZAB Zeta online z drukarką wzorcową dołączane jest do urządzenia.

Zakłady Urzędzeń Komputerowych
ELZAB S.A.
41-813 Zabrze, ul. ELZAB 1
NIP: 648-000-02-55

Zabrze, 27.01.2020

ELZAB 1969

OŚWIADCZENIE PRODUCENTA

Zakłady Urzędzeń Komputerowych ELZAB S.A. 41-813 Zabrze, ul. ELZAB 1

Oświadczamy: Każdy egzemplarz kasy **ELZAB Zeta online** we wszystkich dopuszczonych wersjach kompletacyjnych z następującym oprogramowaniem:

program pracy kasy wersja: **MD09.01**
program pamięci fiskalnej wersja: **PF03.01**
program do odczytu pamięci wersja: **Elzab_OR.exe(1.06)**

jest identyczny technicznie, funkcjonalnie i programowo z kasą wzorcową poddaną badaniom, dla której wydano potwierdzenie, o którym mowa w art. 111 ust. 6b ustawy z dnia 11 marca 2004 r. o podatku od towarów i usług, i spełnia wszystkie funkcje, kryteria i warunki techniczne określone dla kas.

Potwierdzenie: Główny Urząd Miar nr PT1/2020

Data: 14.01.2020

Podpis:  

Nr rys. B20CPR01

2 Programy współpracujące

Programy współpracujące z urządzeniem dostępne są na stronie internetowej producenta

<https://www.elzab.com.pl/pl/strefa-dla-klienta/do-pobrania/programy>



Do pobrania	Opis
>> AS	Analiza sprzedaży. Program do kopiowania, przeglądania oraz analizy zawartości pamięci chronionej. Informacje na stronach producenta: www.elzab.com.pl/pl/pos-i-programy/oprogramowanie//analiza-sprzedazy/as
>> Stampa	Program serwisowy dla Windows 
>> usb_cdc_ser.inf >> instalacja sterownika usb.pdf	Sterownik USB (Windows) - opcjonalnie
>> hccrdis_win7_8_10.inf >> instalacja sterownika rndis_usb.pdf	Sterownik połączenia sieciowego USB (Windows, RNDIS) - opcjonalnie



NIE WYRZUCAJ TEGO URZĄDZENIA DO POJEMNIKA NA ŚMIECI!

Zgodnie z Ustawą o zużytym sprzęcie elektrycznym i elektronicznym z dnia 11 września 2015 r. (Dz.U. z 2019 poz. 1895) to urządzenie zostało oznakowane symbolem selektywnego zbierania - przekreślonego kołowego kontenera na odpady. Oznaczenie takie informuje, że po okresie użytkowania nie wolno wyrzucać tego sprzętu łącznie z odpadami komunalnymi.

Zużyty sprzęt może zawierać niebezpieczne substancje, mieszaniny i części składowe, które mogą doprowadzić do skażenia środowiska oraz zagrożenia zdrowia i życia ludzi.

Zużyty sprzęt podlega selektywnej zbiórce i recyklingowi. Przekazanie zużytego sprzętu odpowiednim podmiotom pomoże w ochronie środowiska naturalnego.

Ten produkt może zawierać baterie lub akumulatory, które również podlegają selektywnej zbiórce w celu utylizacji.



UWAGA: Informacje zawarte w niniejszej instrukcji mają charakter wyłącznie informacyjny i nie stanowią oferty handlowej w rozumieniu Kodeksu Cywilnego.

Producent zastrzega sobie prawo zmiany informacji zawartych w niniejszej instrukcji bez wcześniejszego powiadomienia.

Aktualne wersje instrukcji znajdują się zawsze na stronie producenta urządzenia.

<https://www.elzab.com.pl/pl/strefa-dla-klienta/do-pobrania/instrukcje-obslugi>



Data wprowadzenia wyrobu:	01.2020		Nr rysunku:	B20IO00017
			Data edycji:	11-03-2021

ELZAB SA



ul. ELZAB 1
41-813 Zabrze



+48 32 272 20 21

www.elzab.pl



www.facebook.com/ElzabSA



www.youtube.com/user/ELZABmarketing/videos

B20IO000
