



**Instrukcja użytkownika
kasy rejestrującej**

EMAR - SOLO

Emar spółka jawna
Kopytów 26, 05-870 Błonie k/Warszawy
tel. (22) 725-45-46, (22) 725-45-94, (22) 731-90-80
www.emar.pl



**Instrukcja użytkownika
kasy rejestrującej**

EMAR – SOLO

wersja dokumentu 1.1

2013. V

Ver. 1.1

OSTRZEŻENIA I ZALECENIA

Przed przystąpieniem do pracy z kasą rejestrującą EMAR-SOLO należy zapoznać się instrukcją obsługi i warunkami gwarancji.

Każde wystąpienie nieprawidłowości w pracy kasy winno być niezwłocznie zgłaszane do autoryzowanego serwisu producenta.

Kasa powinna być zasilana z sieci elektrycznej o parametrach zgodnych z podanymi na tabliczce znamionowej przez gniazda wyposażone w bolec uziemiający. Zaleca się stosowanie listwy zasilającej z filtrem przeciwzakłóceniovym.

Do zasilania urządzenia należy stosować wyłącznie zasilacz sieciowy dostarczony w zestawie przez producenta.

Kasę należy chronić przed nasłonecznieniem i wilgocią.

W przypadku, kiedy kasa znajdowała się w niższej temperaturze, to po przetransportowaniu jej do pomieszczenia o wyższej temperaturze zabrania się używania urządzenia przez około 1 godzinę (czas niezbędny do odparowania rosy związanej z kondensacją pary wodnej po zmianie temperatury). Nie zastosowanie się do powyższego zalecenia może spowodować zakłócenia w pracy kasy, a nawet jej uszkodzenie.

Miejsce, w którym będzie użytkowana kasa rejestrująca powinno być wolne od wpływu wszelkiego typu agresywnych zanieczyszczeń.

W celu uniknięcia obrażeń należy bardzo ostrożnie operować w pobliżu wystającej, ostrej krawędzi nożyka do odcinania paragonów.



To oznakowanie informuje, że produktu nie wolno wyrzucać razem z innymi odpadami. Polskie prawo zabrania pod karą grzywny łączenia zużytego sprzętu elektrycznego i elektronicznego wraz z innymi odpadami. Należy go przekazać do odpowiedniego punktu, który zajmuje się zbieraniem i recyklingiem urządzeń elektrycznych i elektronicznych. Dbając o pozbycie się produktu w należyty sposób, można zapobiec potencjalnym negatywnym skutkom dla środowiska naturalnego i zdrowia ludzkiego, jakie mogłyby wyniknąć z niewłaściwego postępowania z odpadami powstałymi ze zużytego sprzętu elektronicznego.

Firma EMAR nie ponosi odpowiedzialności za uszkodzenia kasy spowodowane niewłaściwym zasilaniem, oddziaływaniem silnego pola elektromagnetycznego, elektrostatycznego lub promieniowania.

Niewłaściwa eksploatacja i nieprzestrzeganie wymagań i zaleceń zamieszczonych w niniejszej instrukcji zwalniają firmę EMAR z ewentualnych roszczeń karno-skarbowych ze strony Skarbu Państwa wobec podatnika, który jest użytkownikiem kasy.

Podstawowe pojęcia dotyczące kasy rejestrującej

Totalizery – Liczniki przechowujące utarg brutto w poszczególnych stawkach PTU. Totalizery znajdują się w pamięci ulotnej RAM i są kasowane wraz z wydrukiem raportu dobowego, którego wartości są zgodne ze stanem totalizerów.

Stawki PTU – Stawki podatkowe (wyrażone w procentach) służące do wyliczenia podatku od towarów i usług. W kasie rejestrującej można zapisać 7 stawek podatkowych. Ilość zmian stawek dla trybu fiskalnego jest ograniczona do 30.

Numer unikatowy – Indywidualny i niepowtarzalny numer nadawany pamięci fiskalnej kasy przez Ministerstwo Finansów RP. Identyfikuje on jednoznacznie każdą kasę i nie może być przypisany innym urządzeniom.

Raport dobowy – Dokument, który zawiera wartości aktualnych stawek PTU, wartości sprzedaży brutto w poszczególnych stawkach PTU oraz wartości wyliczonego podatku. Użytkownik kasy ma obowiązek wykonania raportu dobowego na zakończenie każdego dnia sprzedaży.

Pamięć fiskalna – Pamięć nieulotna EPROM wykorzystywana jedynie w trybie fiskalnym, gromadząca wszystkie zapisy zmian stawek PTU oraz kolejne zapisy raportów dobowych. W pamięci fiskalnej zapisany jest również numer NIP i numer unikatowy.

Fiskalizacja – Operacja, podczas której zapisywany jest do pamięci fiskalnej kasy numer NIP podatnika, oraz następuje nieodwracalna zmiana trybu niefiskalnego pracy kasy na fiskalny.

Tryb niefiskalny – Tryb, w którym pracuje drukarka przed wykonaniem operacji fiskalizacji. W trybie tym drukarka wykonuje wszystkie operacje i wydruki, analogicznie jak w trybie fiskalnym. Jedyne różnice to:

- Żadne dane nie są zapisywane do pamięci fiskalnej.
- Na wydrukach, odpowiadającym wydrukowi fiskalnym, nie jest drukowane logo fiskalne i numer unikatowy. Ponadto powyżej i poniżej treści dokumentu, drukowany jest napis:

NIEFISKALNY

Tryb fiskalny – Tryb, w którym pracuje drukarka po wykonaniu operacji **fiskalizacji**. W trybie tym, takie operacje, jak wydruk raportu dobowego czy zmiana stawek PTU powodują nieodwracalny zapis do pamięci fiskalnej.

Pamięć fiskalna w stanie „tylko do odczytu” – Pamięć fiskalna została zamknięta. Na kasie z zamkniętą pamięcią fiskalną nie można prowadzić sprzedaży ani drukować raportów dobowych.

Raport okresowy – Wydruk zawierający raporty dobowe i rekordy stawek PTU z zadanego okresu czasu, zapisane w pamięci fiskalnej.

Raport rozliczeniowy – Rodzaj raportu okresowego, podczas którego pamięć fiskalna przechodzi w stan „tylko do odczytu”; może on zostać wykonany tylko w trybie serwisowym.

Baza towarowa – Obszar w pamięci kasy, przechowujący nazwy towarów sprzedanych przez kasę oraz przypisane do nich wartości stawek PTU.

Kopia elektroniczna – Zewnętrzna pamięć na elektronicznych nośnikach danych, na której zapisywane są kopie wszystkich wydruków papierowych.

Pamięć podręczna – Bufor pamięci wewnętrznej przechowujący okresowo kopie wydruków w formie elektronicznej. W trakcie wykonywania raportu dobowego jej zawartość jest przepisywana do nośnika kopii elektronicznej.

Spis treści

1.	INFORMACJE OGÓLNE	- 8 -
1.1.	PRZEZNACZENIE KASY	- 8 -
1.2.	PARAMETRY TECHNICZNE I FUNKCJONALNE KASY	- 8 -
1.3.	WYMAGANIA DOTYCZĄCE PAPIERU UŻYWANEGO W KASIE ORAZ NOŚNIKA ELEKTRONICZNYCH KOPII DOKUMENTÓW	- 9 -
2.	BUDOWA KASY – OPIS URZĄDZENIA	- 10 -
2.1.	OGÓLNY WYGLĄD KASY	- 10 -
2.2.	BUDOWA KASY	- 10 -
2.3.	WYŚWIETLACZE	- 11 -
2.3.1.	WYŚWIETLACZ KLIENTA	- 11 -
2.3.2.	WYŚWIETLACZ OPERATORA	- 11 -
2.4.	ZŁĄCZA ZEWNĘTRZNE KASY	- 12 -
2.4.1.	ZŁĄCZE ZASILAJĄCE	- 12 -
2.4.3.	ZŁĄCZE KOMPUTER (INTERFEJS USB)	- 13 -
2.4.4.	ZŁĄCZE SZUFLADA	- 13 -
3.	KOPIA ELEKTRONICZNA	- 14 -
3.1.	URUCHOMIENIE NOWEJ KARTY	- 14 -
3.2.	ZAMKNIĘCIE KARTY I INICJACJA KOLEJNEJ KARTY	- 14 -
3.3.	ZAWARTOŚĆ KOPII ELEKTRONICZNEJ	- 14 -
4.	PRZYGOTOWANIE KASY DO PRACY	- 16 -
4.1.	PODŁĄCZENIE ZASILANIA DO URZĄDZENIA	- 16 -
4.2.	PODŁĄCZENIE KASY DO KOMPUTERA	- 16 -
4.2.1.	PODŁĄCZENIE KASY DO KOMPUTERA POPRZEZ ZŁĄCZE RS-232C.	- 16 -
4.2.2.	PODŁĄCZENIE KASY DO KOMPUTERA POPRZEZ ZŁĄCZE USB.	- 16 -
4.3.	PODŁĄCZENIE SZUFLADY	- 18 -
4.4.	PODŁĄCZENIE WAGI	- 18 -
4.5.	PODŁĄCZENIE CZYTNIKA KODÓW KRESKOWYCH	- 19 -
5.	SCHEMAT MENU KASY	- 20 -
6.	KLAWIATURA KASY	- 22 -
6.1.	OPIS KLAWISZY	- 22 -
6.2.	FUNKCJE KLAWISZY	- 22 -
7.	TRYB SPRZEDAŻY	- 25 -
7.1.	WCHODZENIE W TRYB SPRZEDAŻY	- 25 -
7.2.	WYCHODZENIE Z TRYBU SPRZEDAŻY	- 25 -
7.3.	SPRZEDAŻ PRZY OKREŚLENIU ILOŚCI TOWARÓW	- 25 -
7.4.	SPRZEDAŻ PRZY POMOCY KLAWISZY SZYBKICH F1 – F10	- 27 -

7.5.	USUWANIE POZYCJI Z PARAGONU (STORNO) ORAZ ANULOWANIE CAŁOŚCI	- 27 -
7.6.	UDZIELANIE RABATU/NARZUTU DO POSZCZEGÓLNYCH POZYCJI PARAGONU.	- 29 -
7.7.	UDZIELANIE RABATU/NARZUTU DO CAŁEGO PARAGONU.	- 31 -
7.8.	SPRZEDAŻ Z UŻYCIEM INNYCH FORM PŁATNOŚCI.	- 31 -
7.9.	KAUCJE.	- 33 -
7.10.	WPLĄTY I WYPLĄTY GOTÓWKOWE	- 35 -
8.	WYKONYWANIE RAPORTÓW	- 36 -
8.1.	RAPORTY ZERUJĄCE.	- 36 -
8.2.	RAPORT DOBOWY	- 36 -
8.3.	RAPORT SPRZEDAŻY	- 37 -
8.4.	RAPORT OPAKOWAŃ	- 38 -
8.5.	RAPORT ZMIANOWY SPRZEDAŻY	- 38 -
8.6.	RAPORT KASJERA	- 39 -
8.7.	RAPORT RABATÓW	- 39 -
8.8.	RAPORT FORM PŁATNOŚCI	- 39 -
8.9.	RAPORT GRUP TOWAROWYCH	- 40 -
8.10.	ZESTAW RAPORTÓW	- 40 -
8.11.	RAPORTY CZYTAJĄCE.	- 40 -
8.12.	RAPORTY OKRESOWE	- 40 -
8.12.1.	OKRESOWY	- 40 -
8.12.2.	OKRESOWY SKRÓCONY	- 42 -
8.12.3.	MIESIĘCZNY	- 42 -
8.12.4.	MIESIĘCZNY SKRÓCONY	- 42 -
8.13.	RAPORT SPRZEDAŻY	- 42 -
8.14.	RAPORT TOWARÓW NIEAKTYWNYCH	- 43 -
8.15.	RAPORT BAZY Z PTU	- 43 -
8.16.	RAPORT BAZY TOWARÓW	- 43 -
8.17.	RAPORT KASJERA	- 43 -
8.18.	RAPORT ZMIANOWY SPRZEDAŻY	- 43 -
8.19.	RAPORT RABATÓW	- 43 -
8.20.	RAPORT OPAKOWAŃ	- 43 -
8.21.	RAPORT FORM PŁATNOŚCI	- 44 -
8.22.	RAPORT GRUP TOWAROWYCH	- 44 -
8.23.	RAPORT NAPISÓW STAŁYCH	- 44 -
8.24.	RAPORT PTU	- 44 -
8.25.	RAPORT KLAWISZY SZYBKICH	- 44 -
8.26.	RAPORT INFORMACYJNY	- 44 -
8.27.	WYDRUK MENU	- 44 -
9.	PROGRAMOWANIE KASY	- 45 -
9.1.	NOWY TOWAR	- 45 -
9.2.	NOWE OPAKOWANIE	- 48 -
9.3.	USTAWIANIE STAWEK PTU	- 50 -
9.4.	NAGŁÓWEK	- 51 -
9.5.	NOWY KASJER	- 52 -
9.6.	NOWY RABAT/NARZUT	- 54 -
9.7.	NOWA FORMA PŁATNOŚCI	- 55 -
9.8.	NOWA WALUTA OBCA	- 57 -
9.9.	NOWA GRUPA TOWAROWA	- 58 -
9.10.	ZESTAW RAPORTÓW	- 59 -
9.11.	KOREKTA CZASU	- 60 -
9.12.	ZMIANA WALUTY EWIDENCYJNEJ	- 61 -

9.13.	ZMIANA HASŁA KIEROWNIKA	- 63 -
9.14.	PROGRAMOWANIE KLAWISZY SZYBKICH	- 64 -
9.14.1.	PROGRAMOWANIE TOWARÓW	- 65 -
9.14.2.	PROGRAMOWANIE FUNKCJI	- 66 -
9.15.	PROGRAMOWANIE STOPKI PARAGONU	- 68 -
9.16.	SZKOLNY ZAPIS NIP	- 69 -
9.17.	PRZELICZNIK WALUT	- 69 -
9.18.	TABLICA HALO	- 70 -
10.	KASOWANIE REKORDÓW BAZ	- 72 -
10.1.	KASUJ TOWAR	- 72 -
10.2.	KASUJ OPAKOWANIE	- 72 -
10.3.	KASUJ KASJERA	- 74 -
10.4.	KASUJ RABAT/NARZUT	- 75 -
10.5.	KASUJ FORMĘ PŁATNOŚCI	- 76 -
10.6.	KASUJ WALUTĘ OBCĄ	- 77 -
10.7.	KASUJ GRUPĘ TOWAROWĄ	- 78 -
11.	KOPIA ELEKTRONICZNA	- 80 -
11.1.	DRUKOWANIE KOPII ELEKTRONICZNEJ	- 80 -
11.2.	DRUKOWANIE KOPII RAPORTÓW DOBOWYCH	- 81 -
11.3.	RAPORT NOŚNIKÓW KOPII ELEKTRONICZNEJ	- 82 -
11.4.	STAN PAMIĘCI PODRĘCZNEJ	- 83 -
11.5.	STAN KARTY PAMIĘCI	- 83 -
11.6.	NUMER KONTROLNY	- 84 -
11.6.1.	PARAGON	- 84 -
11.6.2.	RAPORT DOBOWY	- 86 -
11.7.	ODTWARZANIE KARTY PAMIĘCI	- 88 -
12.	KONFIGURACJA KASY	- 89 -
12.1.	NUMER KASY	- 89 -
12.2.	PRZEGLĄD SERWISOWY	- 89 -
12.3.	PARAMETRY KOMUNIKACYJNE	- 89 -
12.4.	FORMAT WPLAT	- 90 -
12.5.	WPLATY OBOWIĄZKOWE	- 91 -
12.6.	KOD AUTORYZACYJNY	- 91 -
12.7.	CZAS WYŁĄCZENIA KASY	- 92 -
12.8.	SZUFLADA	- 93 -
13	. DECYZJA MINISTERSTWA FINANSÓW DOTYCZĄCA DOPUSZCZENIA DO OBROTU.	- 94 -

Spis rysunków

Rysunek 1 Kasa – wygląd ogólny	- 10 -
Rysunek 2 Elementy składowe kasy	- 10 -
Rysunek 3 Wyświetlacz klienta	- 11 -
Rysunek 4. Wyświetlacz operatora	- 11 -
Rysunek 5. Złącza zewnętrzne kasy.	- 12 -
Rysunek 6 Biegunowość końcówek złącza zasilającego	- 12 -
Rysunek 7 Widok gniazda RJ-45	- 12 -
Rysunek 8 Schemat kabla łączącego kasę z komputerem poprzez interfejs RS-232C.....	- 13 -
Rysunek 9 Widok gniazda RJ-12.....	- 13 -
Rysunek 10 Klawiatura	- 22 -

1. Informacje ogólne

1.1. Przeznaczenie kasy

Kasa rejestrująca EMAR-SOLO to urządzenie nowej generacji, które przeznaczone jest do prowadzenia ewidencji obrotu w placówkach handlowych i usługowych i spełnia aktualne wymogi przepisów dotyczących kas rejestrujących.

1.2. Parametry techniczne i funkcjonalne kasy

Wymiary	dług. / szer. / wys. 230mm x 200mm x 100mm
Waga	1,5 kg
Zasilanie	Zasilacz zewnętrzny impulsowy Producent: ESPE Model: ESPE-3612 Napięcie wejściowe: 100-240V~50/60Hz 1.0A Napięcie wyjściowe: +12V DC 3 A Moc wyjściowa: MAX 36W
Akumulator	UWAGA: Do zasilania kasy należy stosować wyłącznie zasilacz dostarczony przez producenta kasy. Napięcie znamionowe: 7,4 V Pojemność: 2200 mAh
Zakres temperatury pracy	0°C - 50°C
Szerokość taśmy papierowej	57 mm – 42 znaki w linii
Typ mechanizmu drukującego	MLT4280KH – P1/Citizen
Interfejsy kasy	RS-232C, USB, Złącze szuflady, Zasilanie zewnętrzne 12 V DC / 2,4 A
Maksymalna długość nazwy towaru/usługi	42
Maksymalna ilość nazw towarów w bazie towarowej	2000
Maksymalna ilość raportów dobowych dla trybu fiskalnego	2000
Maksymalna ilość zmian stawek PTU dla trybu fiskalnego	30
Maksymalna kwota brutto jednej transakcji bez narzutów i opakowań zwrotnych	999 999,99
Zakres parametru określającego ilość towaru/usługi.	0,0001 – 99 999,99
Maksymalny utarg dzienny brutto w ramach jednej stawki VAT	9 999 999,99

Maksymalna suma brutto wszystkich totalizerów w zakresie raportu dobowego	19 999 999,99
Ilość stawek podatkowych	7 (A - G)
Sposób kodowania polskich znaków	WINDOWS
Zakres wartości stanu kasy	-42949672,95 do 42949672,95
Maksymalna łączna suma brutto utargów dziennych	999 999 999 999,99
Metoda druku	Druk termiczny
Szybkość druku	60 mm/s

1.3. Wymagania dotyczące papieru używanego w kasie oraz nośnika elektronicznych kopii dokumentów

Podczas pracy z drukarką należy stosować jedynie taki papier termiczny, którego producent gwarantuje zachowanie wydruku przez okres nie mniejszy niż 6 lat.

Poniżej wymieniono typy papierów termicznych zalecanych przez producenta kasy:

Producent	Typ papieru
Jujo Thermal Ltd	AP50KS-FZ
Mitsubishi paper mills limited	P 5047, P 5055 oraz P 5045(55)

2. Budowa kasy – opis urządzenia

2.1. Ogólny wygląd kasy

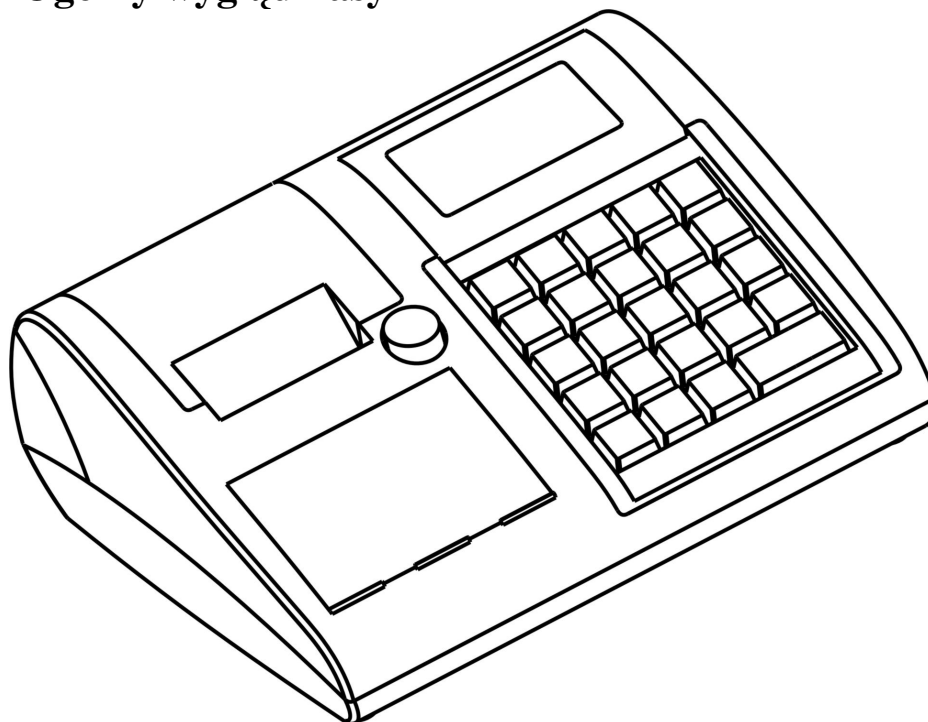

Rysunek 1 Kasa – wygląd ogólny

2.2. Budowa kasy

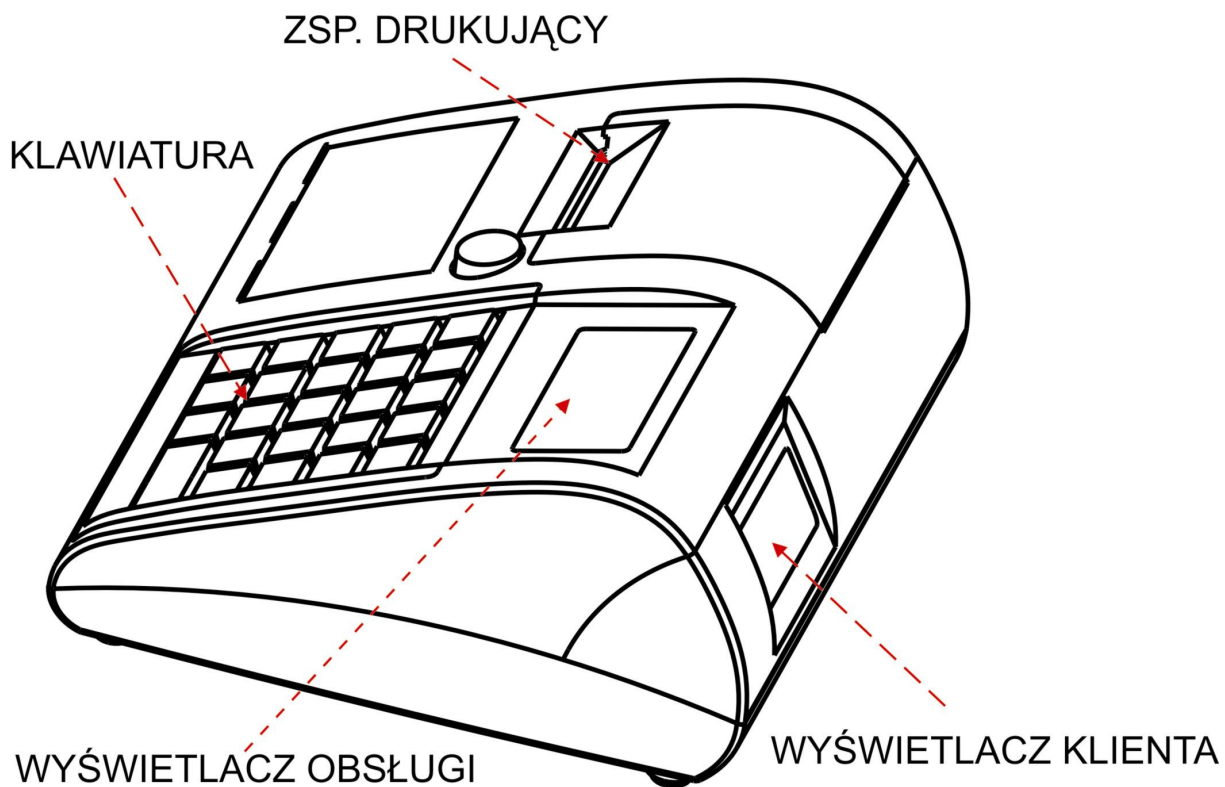

Rysunek 2 Elementy składowe kasy

2.3. Wyświetlacze

2.3.1. Wyświetlacz klienta



Rysunek 3 Wyświetlacz klienta

Wyświetlacz klienta przeznaczony jest do wyświetlania informacji istotnych dla kupującego towar lub usługę, której sprzedaż rejestrowana jest na kasie rejestrującej. Na rysunku 3 przedstawiono domyślny stan wyświetlacza klienta. W kasie EMAR-SOLO zastosowano wyświetlacz graficzny.

Podczas transakcji na wyświetlaczu przeznaczonym dla klienta wyświetlane są następujące informacje:

Podczas wprowadzania towarów na paragon:

- nazwa ostatniego wprowadzonego towaru
- ilość
- cenę i wartość tego towaru
- wartość wszystkich wprowadzonych na paragon towarów.

Po podsumowaniu sprzedaży: wartość całego paragonu.

Po zakończeniu sprzedaży:

Wartość przyjętej gotówki, wartość reszty do wydania, wartość paragonu.

BULKA	
2*2,50	5,00
	7,40
DO ZAPŁATY:	
	7,40
GOTÓWKA:	50,00
RESZTA:	42,60
	7,40

2.3.2. Wyświetlacz operatora



Rysunek 4. Wyświetlacz operatora

W kasie EMAR-SOLO zastosowano wyświetlacz graficzny typu LCD 128x64 punkty.

Na wyświetlaczu operatora pojawiają się komunikaty przeznaczone dla użytkownika kasy lub serwisanta. Wyświetlane są komunikaty błędów, menu kasy, a w czasie transakcji pojawia się suma transakcji lub nazwa i cena sprzedawanego towaru.

2.4. Złącza zewnętrzne kasy

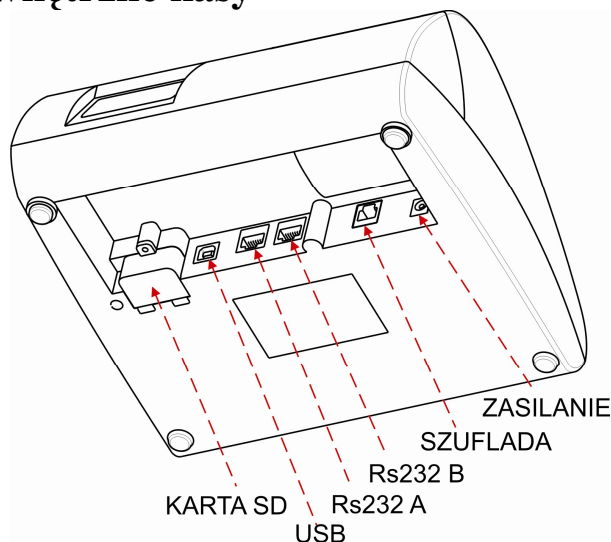

Rysunek 5. Złącza zewnętrzne kasy.

Złącza komunikacyjne i zasilania są wkomponowane w spodnią część obudowy dolnej urządzenia, ich rodzaj i przeznaczenie opisuje rysunek 5.

Złącze zasilania - gniazdo DC, walcowe, przystosowane do wtyku 2,1x5,5 mm; polaryzacja: minus na zewnątrz, plus w środku.

Złącza COMA i COM B - Złącza służące do połączenia z komputerem za pomocą interfejsu RS-232C lub do podłączenia dodatkowego urządzenia zewnętrznego, jeśli komputer jest podłączony za pomocą interfejsu USB.

Złącze KOMPUTER - Złącze służące do połączenia z komputerem za pomocą interfejsu USB.

Złącze SZUFLADA - Złącze służące do podłączenia szuflady.

2.4.1. Złącze zasilające

Złącze zasilające służy do podłączenia zasilacza zewnętrznego o napięciu stałym **12V** i wydajności prądowej **2,4A**. Biegunowość końcówek złącza przedstawia poniższy rysunek.



Rysunek 6 Biegunowość końcówek złącza zasilającego

UWAGA: Do zasilania kasy należy stosować wyłącznie zasilacz dostarczony przez producenta kasy.

2.4.2. Złącze COM B (interfejs RS-232C)

W kasie zastosowano złącze interfejsowe RS-232C typu RJ-45. Poniżej przedstawiono widok gniazda od strony wtyku.

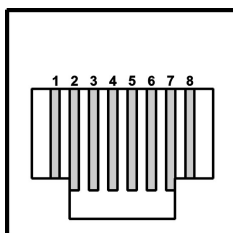

Rysunek 7 Widok gniazda RJ-45

NR STYKU	Opis styków: FUNKCJA
1	-
2	RXD
3	TXD
4	DTR, RTS
5	MASA SYGNAŁOWA
6	-
7	-
8	CTS

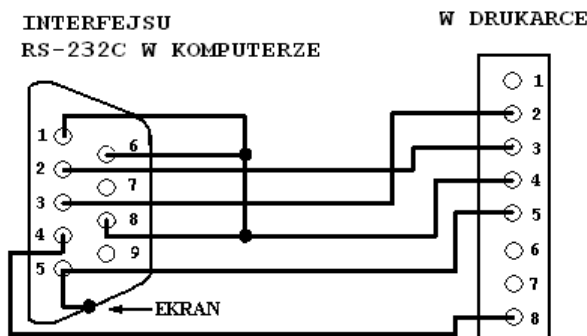

Rysunek 8 Schemat kabla łączącego kaskę z komputerem poprzez interfejs RS-232C

2.4.3. Złącze KOMPUTER (interfejs USB)

Opis styków:

Nr styku	Funkcja
1	VCC Zasilanie
2	D- Linia danych
3	D+ Linia danych
4	GND Masa

Do połączenia kasy z komputerem poprzez interfejs USB służy standardowy ekranowany kabel USB typu A-B.

2.4.4. Złącze SZUFLADA

Drukarka wyposażona jest w złącze szuflady typu RJ-12. Rysunek gniazda RJ-12 wraz z opisem styków przedstawiono poniżej.

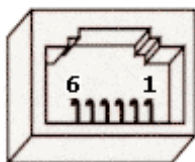

Rysunek 9 Widok gniazda RJ-12

Opis styków:

Nr styku	Funkcja
2	Wyjście sterujące
4	Masa (GND)
1,3,5,6	-

3. Kopia elektroniczna

Kasa posiada jeden mechanizm drukujący (dla wydruku oryginału) oraz złącze, w które zakładany jest elektroniczny nośnik danych w postaci karty MMC lub SD. Kasa obsługuje karty zawierające system plików FAT lub FAT32.

Kopie wszystkich wydruków (oprócz raportów okresowych z pamięci fiskalnej) zapisywane są do pamięci podręcznej znajdującej się wewnątrz kasy. Zawartość pamięci podręcznej przepisuje się do elektronicznego nośnika danych np. karty MMC lub SD w momencie zapisu i wydruku fiskalnego raportu dobowego. Dane z kopii elektronicznej są zapisane w formacie ASCII i można je obejrzeć pod dowolnym edytorem z ustawionym kodowaniem polskich znaków **WINDOWS**. Nośnik danych zabezpieczony jest specjalną przykręcaną pokrywką, która zabezpiecza go przed wypadnięciem lub przypadkowym wyjęciem. Kasa wymaga do pracy zamontowanego i poprawnie działającego elektronicznego nośnika danych. W sytuacji, kiedy w kasie nie ma nośnika, można prowadzić sprzedaż jedynie przez okres dwóch raportów fiskalnych. Po wykonaniu drugiego raportu bez zapisu na nośnik kopii kasa przestaje wydawać paragony, a odblokowanie urządzenia jest możliwe tylko poprzez włożenie właściwego nośnika i wykonanie zaległych zapisów na ten nośnik.

3.1. Uruchomienie nowej karty

Karta MMC lub SD przed rozpoczęciem użytkowania powinna być czysta. Aby doprowadzić ją do takiego stanu należy ją skasować przy pomocy komputera wykonując formatowanie.

Karta zawierająca uszkodzone pliki, w stanie zamkniętym lub używana w innej kasie nie zostanie zaakceptowana.

Przy braku karty pojawia się komunikat „Brak karty pamięci”.

W fabrycznie nowej kasie jest zainstalowana i przygotowana do pracy karta do zapisu kopii wydruków.

Przy każdym włączeniu kasy, sprawdzana jest obecność karty i wykonywane są: test zajętości karty i pełna kontrola poprawności wszystkich zapisów na nośniku..

W przypadku, gdy karta zapełnia się pojawia się komunikat „Karta zapełniona w XX %”

3.2. Zamknięcie karty i inicjacja kolejnej karty

W przypadku zapełnienia karty elektronicznymi kopiami wydruków w stopniu niepozwalającym na zapis, kolejnej pełnej zawartości, pamięci podręcznej następuje jej automatyczne zamknięcie w momencie wykonywania raportu dobowego a na wyświetlaczu pojawia się napisy „Zamykanie karty” a następnie „Karta zamknięta”

Zamknięcie karty nastąpi również w przypadku zapełnienia pamięci fiskalnej.

W sytuacji uszkodzenia karty lub jej zaginięcia możliwe jest awaryjne zamknięcie karty.

Po zamknięciu karty należy wyjąć kartę z gniazda odkręcając i otwierając pokrywkę karty a następnie założyć kolejną pustą kartę, która zostaje automatycznie zainicjowana. Do karty zapisze się informacja o kartach poprzednio używanych przez kasę.

3.3. Zawartość kopii elektronicznej

W kolejnych używanych kartach pamięci zapisywane są kopie wszystkich wydruków, w tym wydanych paragonów i raportów dobowych wykonanych przez kasę. Kopie te zapisywane są w postaci tekstowej. Równolegle na karty zapisywane są binarne zbiory zawierające zakodowaną informację, dzięki którym kasa wykrywa ewentualne manipulacje na zbiorach tekstowych zawierających kopie wydruków. Binarne kody kontrolne zapisywane są również do modułu fiskalnego kasy.

W kolejnych kartach zapisywane są również podstawowe informacje o zawartości kart poprzednich.

Zapisane kopie wydruków mogą być wyszukiwane oglądane i drukowane przy pomocy komputera przy pomocy programu **DFRaporty_EMAR-SOLO** (będący na wyposażeniu kasy) lub dowolnego edytora tekstowego. Załączony na Płyce CD program **DFRaporty_EMAR-SOLO** umożliwia również tworzenie raportów okresowych za okres żądany przez kontrolującego, wyszukiwanie sprzedaży według zadanych parametrów takich jak na przykład: data, występowanie sprzedaży w zadanym zakresie dat, wyszukiwanie wskazanych stawek podatku przy sprzedażach, wyszukiwanie określonych nazw towarów. Dane z kopii elektronicznej są zapisane w formacie ASCII i można je obejrzeć pod dowolnym edytorem z ustawionym kodowaniem polskich znaków **WINDOWS**. Zaleca się również wyświetlania tekstu za pomocą czcionki nieproporcjonalnej, np. **Courier New**, co zagwarantuje wyrównane i równomierne rozmieszczenie tekstu.

Kopie paragonów i raportów dobowych mogą być drukowane na kasie poprzez MENU. (opis w rozdziale 8).

UWAGA!!!

Producent nie ponosi odpowiedzialności za poprawność i trwałość zapisów na karty inne niż wymienione w specyfikacji kasy.

4. Przygotowanie kasy do pracy

4.1. Podłączenie zasilania do urządzenia

Kasa rejestrująca EMAR-SOLO wyposażona jest w nowoczesny, bezobsługowy akumulator litowo – jonowy (Li-ION) o napięciu znamionowym 7,2V i pojemności 2,2Ah, charakteryzujący się dużą niezawodnością i niewielkimi rozmiarami przy dużej pojemności.

Jednak, jeżeli jest to tylko możliwe zaleca się pracę przy podłączonym na stałe zasilaczu sieciowym. Ciągłe doładowywanie akumulatora jest gwarancją jego długotrwałej pracy w przypadku braku zasilania zewnętrznego.

Podłączenie kasy do sieciowego źródła zasilania realizuje się poprzez zasilacz dostarczony wraz z kasą.

Aby przyłączyć zasilacz do kasy należy wtyk walcowy umieścić w złączu zasilania kasy (patrz Rysunek 6. Złącza zewnętrzne kasy), natomiast wtyczkę sieciową umieścić w gniazdku elektrycznym o parametrach sieci 230V AC / 50 Hz.

4.2. Podłączenie kasy do komputera

Współpraca kasy fiskalnej z komputerem wymaga połączenia tych dwóch urządzeń za pomocą odpowiedniego kabla. Kasa rejestrująca EMAR-SOLO może zostać połączona z komputerem na dwa sposoby:

1. Poprzez interfejs RS-232C.
2. Poprzez interfejs USB.

4.2.1. Podłączenie kasy do komputera poprzez złącze RS-232C.

Przed połączeniem kasy poprzez złącze RS-232C z komputerem należy upewnić się czy kasa jest wyłączona i czy kable zasilające z komputera i kasy są odłączone. Kabel interfejsu RS-232C, należy podłączyć do złącza **COMA** lub **COM B** kasy rejestrującej oraz do jednego ze złączy szeregowych **COM** komputera.

4.2.2. Podłączenie kasy do komputera poprzez złącze USB.

Kasa EMAR-SOLO jest wyposażona w złącze USB, które może zostać wykorzystane do komunikacji z komputerem. Aby taka współpraca była możliwa należy na komputerze zainstalować sterowniki wirtualnego portu szeregowego. Po zainstalowaniu sterowników wirtualnego portu szeregowego w zasobach systemu operacyjnego pojawi się nowy, dodatkowy port szeregowy. Z punktu widzenia oprogramowania komputerowego wirtualny port szeregowy nie różni się niczym od zwykłego portu szeregowego i dlatego komunikacja z kasą podłączoną do komputera za pomocą złącza USB będzie mogła odbywać się właśnie poprzez taki port.

Utworzenie wirtualnego portu szeregowego wymaga zainstalowania dwóch różnych sterowników, tak, więc instalacja będzie przebiegać dwuetapowo.

Aby zainstalować sterowniki wirtualnego portu szeregowego w systemie operacyjnym Windows XP należy wykonać następujące czynności:

1. Jeżeli wcześniej były zainstalowane już sterowniki wirtualnego portu szeregowego należy je odinstalować.
2. Połączyć kablem USB kasę z wolnym portem USB komputera.
3. Komputer samodzielnie wykryje nowe urządzenie USB podłączone do komputera i pojawi się poniższe okno:

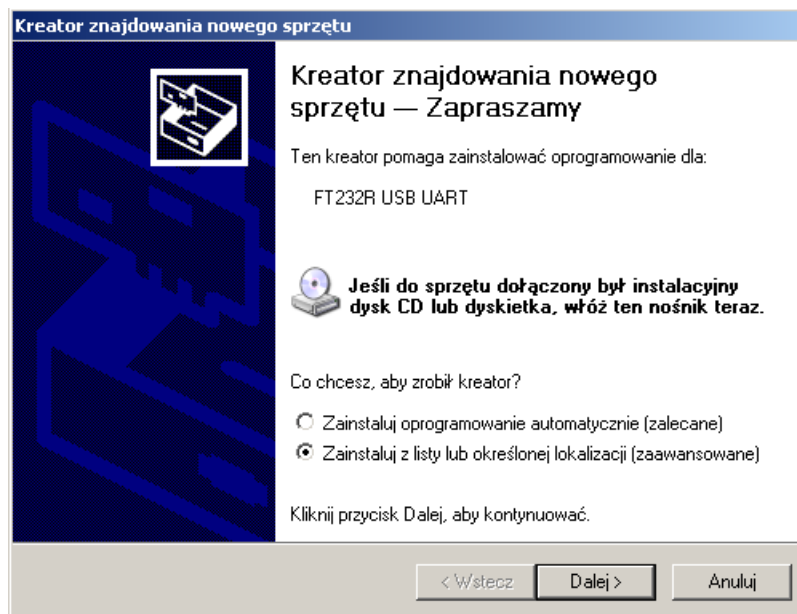

4. Należy wybrać opcję: „**Zainstaluj z listy lub określonej lokalizacji (zaawansowane)**” a następnie kliknąć przycisk „**Dalej**”.
5. Pojawi się okno zatytułowane „**Wybierz opcję wyszukiwania i instalacji**”. Należy włożyć do napędu CD komputera płytkę dostarczoną razem z kasą fiskalną, która zawiera sterowniki wirtualnego portu szeregowego. Nacisnąć przycisk „**Przełączaj**”, a następnie wybrać stację dysków CD a na niej katalog „**Sterowniki_USB\WinXP_Win2000**.”
Wcisnąć przycisk „**Dalej**”.
6. System wyszuka i zainstaluje odpowiednie sterowniki.
7. Pojawi się okno „**Kończenie pracy Kreatora znajdowania nowego sprzętu**”. Należy kliknąć przycisk „**Zakończ**”. Pierwszy etap instalacji został zakończony pomyślnie.
8. Komputer znajdzie kolejne nowe urządzenie o nazwie **USB Serial Port**.
9. Po pojawieniu się okna zatytułowanego „**Wybierz opcję wyszukiwania i instalacji**” należy ponownie odszukać na płycie CD katalog „**Sterowniki_USB\WinXP_Win2000**” i nacisnąć przycisk „**Dalej**”.
10. Gdy pojawi się poniższe okno należy wcisnąć klawisz „**Mimo to kontynuuj**”.

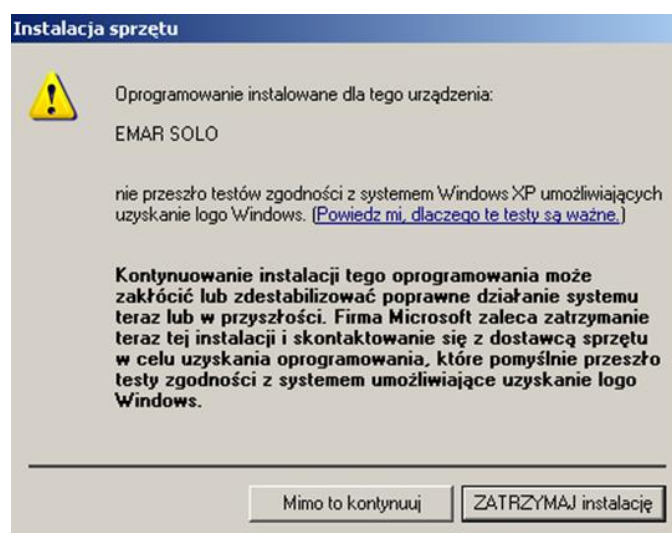

11. Pojawi się okno „**Kończenie pracy Kreatora znajdowania nowego sprzętu**”. Należy kliknąć przycisk „**Zakończ**”. Instalacja została zakończona pomyślnie.
Aby sprawdzić numer portu COM, który został przypisany wirtualnemu portowi szeregowemu należy wybrać „**Panel Sterowania->System->Sprzęt->Menedżer urządzeń**”. W grupie „**Porty (COM i LPT)**” powinna pojawić się pozycja „**EMAR-SOLO (COM X)**” gdzie X

oznacza numer wirtualnego portu COM. Numer ten jest często wymagany przy określaniu parametrów komunikacyjnych urządzeń fiskalnych w programach użytkowych współpracujących z kasą.

Przykładowy widok okna „Menedżer urządzeń” z zaznaczonym wirtualnym portem szeregowym przedstawiono poniżej:

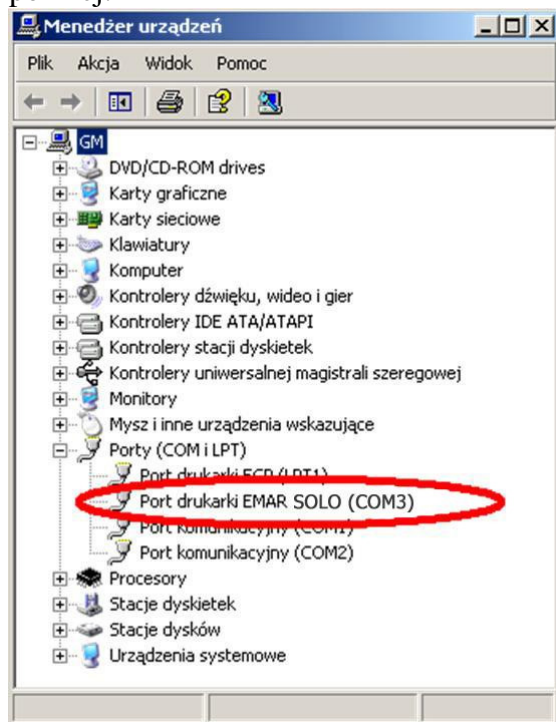

Usunięcie sterowników wirtualnego portu szeregowego z systemu.

Usunięcie sterowników portów wirtualnego powinno zostać wykonane za pomocą operacji „Zmień/Usuń” w pozycji „FTDI USB Serial Converter Drivers” w oknie „Dodawanie lub usuwanie programów” panelu sterowania.

4.3. Podłączenie szuflady

Kasa rejestrująca EMAR-SOLO umożliwia podłączenie szuflady kasowej. Podłączyć można wszystkie szuflady, których napięcie pracy wynosi od 12V do 24V. Podłączenie szuflady polega na włożeniu wtyku złącza szuflady do gniazda kasy nazwanego **SZUFLADA**. (Opis styków złącza SZUFLADY znajduje się w punkcie 2.4.4). Poprawność podłączenia szuflady można sprawdzić wybierając pozycję „4. Otworzenie szuflady” w menu kasy (pkt 4.7).

4.4. Podłączenie wagi

Kasa umożliwia podłączenie wag komunikujących się protokołem AP1 z prędkością 9600. Waga podłączana jest do jednego z dwóch portów COM (RS232)

Waga	Kasa
DB9	RJ-45
Żeński	
2	----- 2
3	----- 3
7	----- 5

Schemat kabla połączeniowego do wag CAS ER i CAS ANGEL AP

Waga		Kasa
DB9		RJ-45
Żeński		
2	-----	3
3	-----	2
5	-----	5

Schemat kabla połączeniowego do wagi FAWAG AGAT, DIGI DS-782

W menu „Konfiguracja kasy” należy ustawić odpowiednie parametry komunikacyjne portów (opis w rozdziale 12.3).

4.5. Podłączenie czytnika kodów kreskowych

Kasa umożliwia podłączenie czytnika kodów kreskowych. Czytnik podłączany jest do jednego z dwóch portów COM (RS232). Dla prawidłowego komunikowania się czytnika z kasą, trzeba w czytniku ustawić następujące parametry:

Typ transmisji RS-232, prędkość 9600, 8-bitów, 1 bit stopu, bez parzystości, prefix: brak, suffix: LR lub CR (0x0A lub 0x0D) – kod musi być zakończony znakiem LF lub CR.

Czytnik		Kasa
DB9		RJ-45
Żeński		
2	-----	2
3	-----	3
5	-----	5

Schemat kabla połączeniowego do czytnika kodów kreskowych.

W menu „Konfiguracja kasy” należy ustawić odpowiednie parametry komunikacyjne portów (opis w rozdziale 12.3).

5. Schemat menu kasy

Schemat menu kasy

1 Menu Sprzedaży	2 Raporty czytające	3 Raporty Zerujące	4 Programowanie bazy	5 Kasowanie rekordów baz
1.1 Sprzedaż	2.1 Raporty okresowe	3. 1 Raport Dobowy Z	4.1 Nowy towar	5.1 Kasuj towar
1. 2 Wpłata Gotówki	2.2 Raport sprzedaży	3. 2 Raport Sprzedaży Z	4.2 Nowe opakowanie	5.2 Kasuj opakowanie
1.3 Wypłata gotówki	2.3 Raport tow nieaktywnych	3. 3 Raport Opakowań Z	4.3 Ustawianie Stawek PTU	5.3 Kasuj kasjera
	2.4 Raport bazy z PTU	3.4 Raport zmia- nowy sprzedaży Z	4.4 Nagłówek	5.4 Kasuj rabaty i narzuty
	2.5 Raport bazy towarów	3. 5 Raport Kasjera Z	4.5 Nowy kasjer	5.5 Kasuj formę płatności
	2.6 Raport Kasjera	3. 6 Raport Rabatów Z	4.6 Nowy rabat / Narzut	5.6 Kasuj walutę obcą
	2.7 Raport zmia- nowy sprzedaży	3. 7 Raport form Płatności Z	4.7 Nowa forma Płatności	5.7 Kasuj grupę towarową
	2.8 Raport Rabatów	3. 8 Raport grup Towarowych Z	4.8 Nowa waluta Obca	
	2.9 Raport Opakowań	3. 9 Zestaw Raportów Z	4.9 Nowa grupa Towarowa	
	2.10 Raport form Płatności		4.10 Zestaw raportów	
	2.11 Raport grup Towarowych		4.11 Ustawienia zegara	
	2.12 Raport napisów stałych		4.12 Waluta ewidencyjna	
	2.13 Raport PTU		4.13 Hasło kierownika	
	2.14 Raport klawiszy szybkich		4.14 Klawisze szybkie	
	2.15 Raport Informacyjny		4.15 Stopka paragonu	
	2.16 Wydruk menu		4.16 Szkoleniowy zapis NIP	
			4.17 Przelicznik Walut	
			4.18 Tablica halo	

Schemat menu kasy – cd.

6 Kopia elektroniczna	7 Konfiguracja kasy	8 Serwis	9 Komunikacja z PC	10 Logowanie Kasjera
6.1 Druk kopii elektronicznej	7.1 Numer kasy	8.1 Fiskalizacja kasy		
6.2 Druk kopii raportów dobowych	7.2. Przegląd serwisowy	8.2 Raport rozliczeniowy		
6.3 Raport nośników kopii	7.3. Parametry komunikacyjne	8.3 Ustawienia Daty		
6.4 Stan pamięci podręcznej	7.4 Format wpłat	8.4 Numer unikatowy		
6.5 Stan karty pamięci	7.5 Wpłaty obowiązkowe	8.5 Wpisanie klucza PF		
6.6 Numer kontrolny	7.6 Kod autoryzacyjny	8.6 Zamknięcie karty kopii		
6.7 Odtwarzanie karty pamięci	7.7 Czas wyłączenia	8.7 Zerowanie bazy		
	7.8 Szuflada	8.8 Test pamięci podręcznej		
		8.9 Kody demo		

6. Klawiatura kasy

6.1. Opis klawiszy

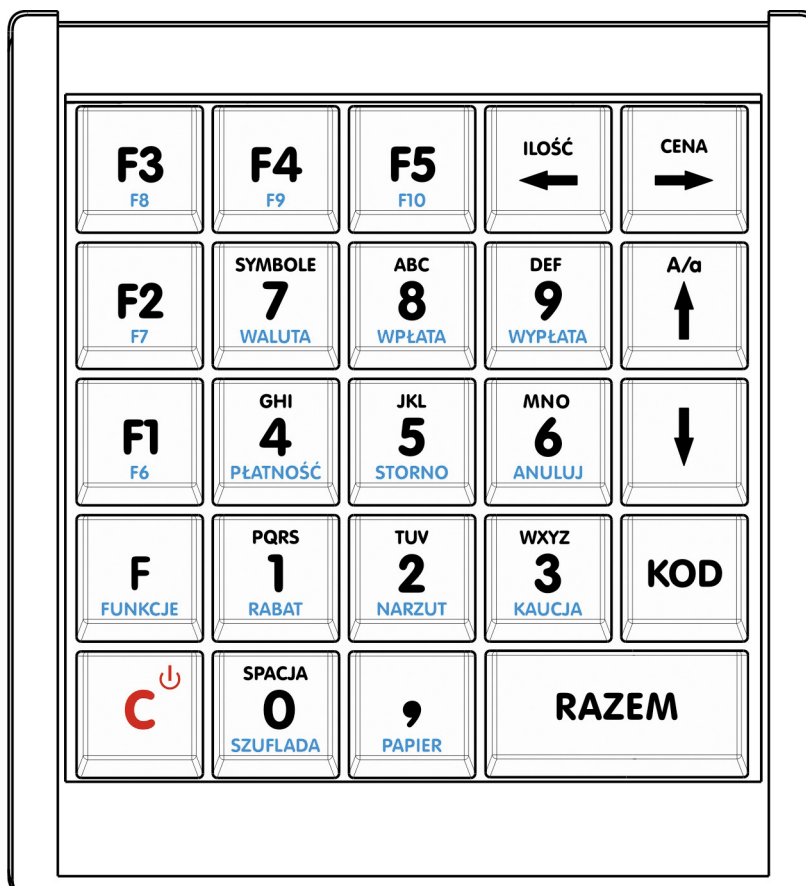

Rysunek 10 Klawiatura

6.2. Funkcje klawiszy



1. Wprowadzanie cyfr lub znaków alfanumerycznych zgodnie z opisem klawiszy.
- 2.. Poruszanie się po menu kasy (wybór funkcji menu za pomocą jej numeru)
3. Wywołanie funkcji (np. zwrot kaucji) po uprzednim wciśnięciu klawisza F/funkcje



1. Przecinek w wartościach numerycznych, takich jak np. cena, ilość, wpłata.

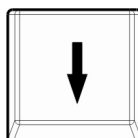

1. Przejście do kolejnej pozycji menu
2. Przejście do kolejnego rekordu bazy danych (na przykład kolejnego towaru przy przeglądaniu bazy towarowej)
3. Zwiększenie o 1 wartości przy ustawianiu numerów

4. W trybie sprzedaży wywołanie funkcji wyboru towaru z podglądem nazwy.
5. Wybór odpowiedzi „TAK”, „NIE” na pytania zadawane przez kasę

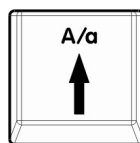

1. Przejście do poprzedniej pozycji menu
2. Przejście do poprzedniego rekordu bazy danych
3. Zmniejszenie o 1 wartości przy ustawianiu numerów lub wartości
4. W trybie sprzedaży wywołanie funkcji wyboru towaru z podglądem nazwy.
5. Wybór odpowiedzi „TAK”, „NIE” na pytania zadawane przez kasę

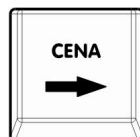

1. Zatwierdzenie wartości, jako ceny w trybie sprzedaży



1. Zatwierdzenie wartości, jako ilości w trybie sprzedaży



1. Zatwierdzanie wartości, pytań, funkcji i menu (odpowiednik komputerowego ENTER)
2. Przejście do stanu podsumowania i zakończenia paragonu w trybie sprzedaży

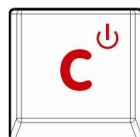

1. Włączenie i wyłączenie urządzenia
2. Kasowanie wartości i napisów
3. Kasowanie błędów
4. Wyjście z funkcji, sprzedaży i menu



1. Zatwierdzenie numeru, jako kodu PLU (towaru) w trybie sprzedaży



Odpowiednik komputerowego klawisza SHIFT

1. Umożliwia wybór towarów lub raportów klawiszy funkcyjnych od F6 do F10
2. Umożliwia wybór funkcji przyporządkowanych do klawiszy numerycznych (od 1 do 9)
3. Umożliwia podgląd wybranego towaru przed wprowadzeniem go na paragon (F + KOD)
4. Wysuw papieru (F + klawisz „, ”)

5. Otwarcie szuflady (F + klawisz „0”)

6. Przełączenie na małe litery podczas nadawania nazw rekordów poszczególnych baz (widoczne na wydruku)

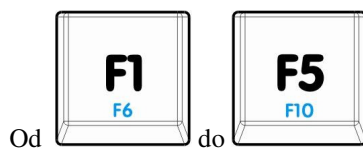

1. Klawisz skrótu do zaprogramowanej szybkiej sprzedaży w trybie sprzedaży lub zaprogramowanego raportu w trybie menu.

7. TRYB SPRZEDAŻY

7.1. Wchodzenie w tryb sprzedaży

Aby móc rozpocząć sprzedaż po włączeniu kasy należy się zalogować. Przy pierwszym logowaniu opcja ta nie występuje gdyż zaprogramowany jest tylko kierownik z pustym hasłem.

Wybór innych kasjerów dokonuje się za pomocą klawiszy

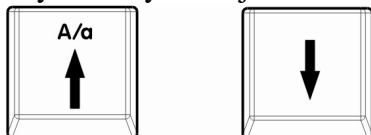

i zatwierdza klawiszem



Kasa poprosi o podanie hasła dostępowego kasjera. Hasło składa się maksymalnie z czterech znaków.



Aby rozpocząć sprzedaż należy wybrać Menu Sprzedaży klawiszem



a następnie ponownie nacisnąć ten sam klawisz wybierając pozycję numer 1 w tym menu.

Kasa przejdzie w tryb sprzedaży

7.2. Wychodzenie z trybu sprzedaży

Czynności

Wciśnięcie i krótkie przytrzymanie klawisza:



spowoduje powrót do menu i możliwość ponownego wyboru jednej z opcji.

7.3. Sprzedaż przy określeniu ilości towarów

Po wprowadzeniu kasy do trybu sprzedaży.

Wybierz kasjera
Kasia W.

Wybierz kasjera
Kasia W.

Podaj hasło:

10 Logowanie kasjera
1 Menu Sprzedaży
2 Raporty czytające

3 WYPŁATA GOTÓWKI
1 SPRZEDAŻ
2 WPŁATA GOTÓWKI

DO ZAPŁATY

0,00

Ekran

10 Logowanie kasjera
1 Menu Sprzedaży
2 Raporty czytające

DO ZAPŁATY

0,00

Wskazuje się żadaną ilość towaru wpisując ją z klawiatury (np. 2) i zatwierdzając klawiszem



W przypadku niepodania wartości ilość, domyślnie przyjmowana jest jedna sztuka.

Zakres ilości mieści się w przedziale 0,0001 do 99999,9999.

Ilości niecałkowite (zawierające część ułamkową) dostępne są tylko dla towarów zaprogramowanych z opcją „ilość całkowita – NIE”.

W przypadku, gdy do kasy fiskalnej podłączona jest waga oraz port RS232 skonfigurowana jest do odbioru danych z wagi, wciśnięcie klawisza ilość bez podania wcześniej wartości spowoduje wyświetlenie komunikatu.

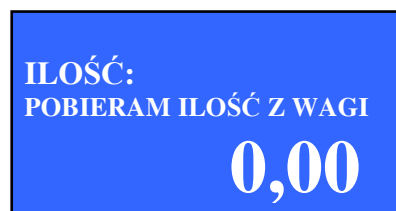

Komunikat o błędnej ilości towaru występuje w następujących sytuacjach:

- podanie ilości spoza zakresu
- podanie ilości niecałkowitej dla towaru z zaprogramowaną opcją „ilość całkowita – TAK”
- błędzie transmisji ilości z wagi

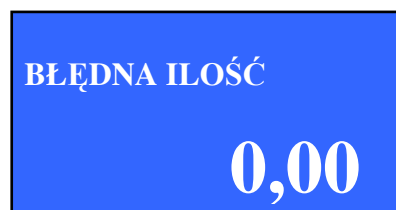

Wybieranie towarów może odbywać się na kilka sposobów:

- Wybrać towar z listy za pomocą klawiszy

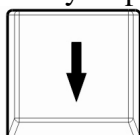
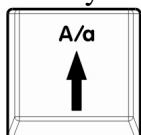

- Podać numer towaru z bazy używając klawiatury numerycznej
- Podać kod kreskowy towaru, używając klawiatury numerycznej
- Odczytać kod kreskowy za pomocą czytnika kodu



W przypadku, gdy wybrany towar zaprogramowano z ceną 0.00, kasa poprosi o jej podanie (np. 1.50) i potwierdzenie klawiszem

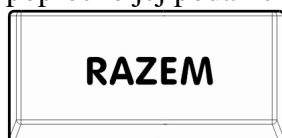

Po wybraniu towaru oraz opcjonalnym wprowadzeniu ceny towar zostaje wprowadzony na paragon klawiszem „KOD”

Gdy towar został wprowadzony na paragon, w tym momencie, można kontynuować dodawanie nowych pozycji lub zamknąć paragon.



Przed zamknięciem paragonu należy podsumować sprzedaż naciskając klawisz



Na wyświetlaczu pojawi się suma do zapłacenia.

W przypadku, gdy klient wpłaca większą kwotę niż jest to widoczne w podsumowaniu paragonu należy wpisać ją z klawiatury numerycznej. Wpisana wartość pojawi się na wyświetlaczu w linii „WPLATA”

i potwierdzić klawiszem



W tym momencie zostanie wydrukowany paragon fiskalny, a na wyświetlaczu pojawi się informacja o formie płatności i kwocie do zapłaty. I reszcie.

W przypadku prowadzenia sprzedaży w trybie tandemu (towar + opakowanie) do wartości towaru zostanie automatycznie dodana wartość opakowań. Zostanie ona podana na paragonie w części нефiskalnej, w rozliczeniu opakowań zwrotnych.

7.4. Sprzedaż przy pomocy klawiszy szybkich F1 – F10

W momencie wyboru towaru, istnieje możliwość użycia klawiszy szybkich. Naciśnięcie jednego z klawiszy:

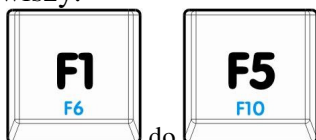

Od do

lub kombinacji z klawiszem



spowoduje dodanie do paragonu towarów wraz z ilościami zaprogramowanymi pod tym klawiszem.

W przypadku, gdy przed wybraniem klawisza szybkiego zostanie wpisana wartość, oraz pod klawiszem szybkim jest zaprogramowany tylko jeden towar, wpisana liczba zostanie potraktowana, jako cena sprzedawanego towaru.

W innym przypadku, gdy pod klawiszem szybkim znajduje się kilka towarów i żaden z nich nie posiada ceny (ma zaprogramowaną cenę 0.00), kasa poprosi o podanie każdej ceny z osobna. W przypadku, gdy podczas programowania klawisza szybkiego wybrano opcję „Zakończyć paragon” naciśnięcie tego klawisza szybkiego automatycznie zakończy paragon.

7.5. Usuwanie pozycji z paragonu (Storno) oraz anulowanie całości

Kasa fiskalna EMAR SOLO pozwala na usunięcie dowolnej pozycji z paragonu przed jego zakończeniem. Funkcja ta posiada dwie opcje: Storno według linii i storno według PLU.

Funkcję wywołuje się kombinacją klawiszy:

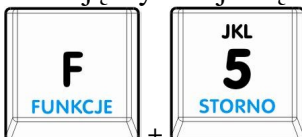

STORNO WEDŁUG
LINII

3,00

WPLATA: 5,00

3,00

WPLATA: 5,00

RESZTA: 2,00

3,00

2,50

3,00

Klawiszami

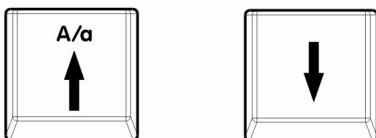

istnieje możliwość wyboru między dwiema funkcjami: storno według linii lub storno według PLU. Wybór następuje po naciśnięciu klawisza



STORNO WEDŁUG
PLU
3,00

W przypadku wybrania funkcji storno według linii klawiszami

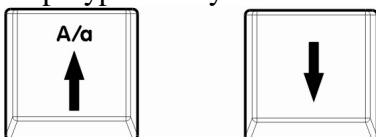

należy wybrać odpowiednią pozycję paragonu i zatwierdzić klawiszem



1
1 x 1,50
Masło
1,50
3,00

Następnie, kasa prosi o podanie ilości towaru, jaka ma być zestornowana dla danej linijki. Podpowiadana jest cała wartość ilości dla linijki.

PODAJ ILOŚĆ
1
3,00

Kasa wydrukuje korektę na paragonie i dokona zmiany wartości na wyświetlaczu.

MASŁO
WARTOŚĆ: -1.50
1,50

W przypadku wybrania opcji storno według PLU należy wybrać towar z bazy towarowej za pomocą klawiszy

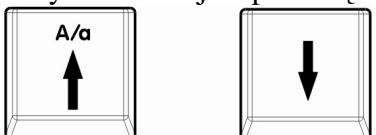

I zatwierdzić wybór klawiszem



PLU NUMER: 1
MASŁO
3,00

Wybór towarów z bazy uwzględnia tylko te, które obecnie znajdują się na paragonie fiskalnym.

Stornowanie towarów nie dotyczy opakowań zwrotnych w przypadku, gdy te zostały oddzielnie wprowadzone na paragon. W przypadku sprzedaży łączonej (tandem) towaru z opakowaniem od ilości opakowań zostanie odjęta wartość podana poniżej.

Kasa poprosi o podanie ilości towarów do zestornowania. Podpowiadana wartość jest zsumowaną ilością wybranego towaru znajdującego się na paragonie.

PODAJ ILOŚĆ
1
3,00

MASŁO
WARTOŚĆ: -1.50
1,50

Kasa wyświetli informację o korekcie wprowadzonej na paragon.

Operacja storno jest możliwa podczas wybierania towarów lub podczas podsumowania paragonu fiskalnego. W przypadku wywołania funkcji storno przy podsumowaniu, anulowane zostają wszelkie płatności i rabaty/narzuty do całości paragonu.

W przypadku, gdy zostaną wystornowane wszystkie pozycje z paragonu i suma będzie wynosić 0.00, aby zakończyć paragon należy albo anulować paragon albo dodać przynajmniej jedną pozycję.

Anulowanie paragonu odbywa się za pomocą kombinacji klawiszy:

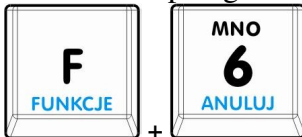

Kasa wyświetli zapytanie o anulowanie całego paragonu. Przełączanie między odpowiedziami Tak/Nie odbywa się za pomocą klawiszy strzałek.

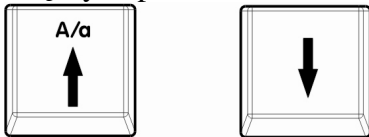

ANULOWAĆ PARAGON
TAK
1,50

I zatwierdza wybór klawiszem.



Kasa wydrukuje korektę na paragonie i dokona zmiany wartości na wyświetlaczu.

7.6. Udzielanie rabatu/narzutu do poszczególnych pozycji paragonu.

Kasa fiskalna EMAR SOLO umożliwia udzielanie rabatu/narzutu procentowego lub kwotowego do każdej pozycji paragonu. Możliwość taką posiada każdy kasjer z odpowiednimi uprawnieniami. Rabat/narzut może zostać udzielony „z ręki” lub jako jeden z wcześniej zdefiniowanych w bazie.

RODZAJ RABATU
Z BAZY
0,00

Aby udzielić rabat/narzut dla towaru należy przed wprowadzeniem go na paragon nacisnąć kombinację klawiszy



dla rabatu lub

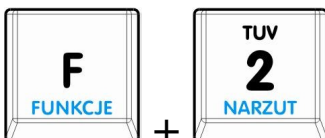

dla narzutu.

RODZAJ NARZUTU
Z BAZY
0,00

Spowoduje to wyświetlenie menu wyboru rabatu.

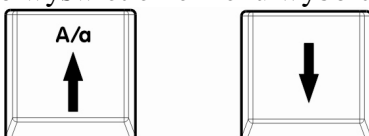

Klawiszami

RODZAJ RABATU
Z RĘKI
0,00

należy wybrać jedną z dwóch opcji: „Rabat z bazy”, „Rabat z ręki”, lub „Narzut z bazy”, „Narzut z ręki”.

W przypadku wybrania opcji „Rabat z bazy” na wyświetlaczu pojawi się pierwszy zaprogramowany w bazie rabat/narzut.

RABAT NR: 1
R1 5,00 %
0,00

W przypadku, gdy w bazie nie ma zaprogramowanych rabatów/narzutów kasa wyświetli komunikat o błędzie.

BRAK RABATÓW
W BAZIE
0,00

Po zatwierdzeniu klawiszem



zostanie wyświetlona informacja o wysokości rabatu/narzutu (przykład rabatu procentowego o wartości 5%).

Jeżeli wcześniej został wybrany towar (np. Za pomocą strzałek lub kombinacją klawiszy F + KOD) kasa wyświetli informacje o cenie towaru po udzielonym rabacie.

CHLEB
1*5,00 R 4,75
0,00

W przypadku, gdy towar nie został wcześniej wybrany żadną z powyższych kombinacji na ekranie wyświetlona zostanie następująca informacja.

ILOŚĆ: R -5,00%
1
0,00

Przeglądanie strzałkami bazy towarowej przy wybranym rabacie będzie go uwzględniać przy obliczaniu wartości pozycji.

Może zaistnieć sytuacja, gdy wartość nie będzie się zgadzać z tą obliczoną po rabacie. Należy wówczas zwrócić uwagę czy przy linii **ilość * cena** nie pojawiła się literka **T**. Znaczy to, iż do towaru dołączone jest opakowanie zwrotne (sprzedaż w tandemie).

PIWO
1*5,00 RT 5,75
0,00

W przypadku, gdy została wybrana opcja „Rabat/Narzut z ręki” i zatwierdzona klawiszem



RODZAJ:
RABAT PROCENTOWY
0,00

następuje wybranie typu rabatu/narzutu. Można wybierać z 2 pozycji:

1. Rabat procentowy
2. Rabat kwotowy

Przełączanie między opcjami dokonuje się za pomocą klawiszy

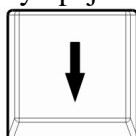
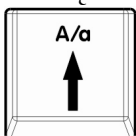

RODZAJ:
RABAT KWOTOWY
0,00

Podobnie jak przy rabacie z bazy, w zależności czy wybrany został towar czy nie, kasa wyświetli jeden z dwóch możliwych ekranów.

Wartość rabatu/narzutu, jako podawana z klawiatury podlega pewnym ograniczeniom.

Zakres rabatu/narzutu procentowego wynosi : 0.01% - 99,99%

Zakres rabatu/narzutu kwotowego wynosi: 0.01 – 99999.99

Następnie kasa poprosi o podanie wartości rabatu/narzutu:

Po zatwierdzeniu klawiszem



WARTOŚĆ:

0,00

zostanie wyświetlona informacja o wysokości rabatu/narzutu. (przykład rabatu procentowego o wartości 7.5%). Następnie należy wybrać towar według instrukcji z tego rozdziału.

Po wybraniu towaru na wyświetlaczu ukaże się już cena po rabacie/narzucie.

Kasa wyświetli błąd w następujących sytuacjach:

- wartość linijki paragonu po rabacie procentowym wyniesie 0.00
- rabat/narzut procentowy po obliczeniu wartości wyniesie 0.00
- rabat kwotowy wyższy lub równy linijce paragonu

BŁĘDNA WARTOŚĆ
RABATU

0,00

7.7. Udzielanie rabatu/narzutu do całego paragonu.

Rabat/narzut do całego paragonu udziela się po podsumowaniu klawiszem



WARTOŚĆ: 20,00
RABAT: 2,00

18,00

Cały schemat postępowanie jest identyczny jak w przypadku udzielania rabatu/narzutu do pojedynczej pozycji.

Po wybraniu rabatu/narzutu na wyświetlaczu pojawi się kwota, o jaką zostanie pomniejszona/powiększona suma wraz z nią.

Rabat do całości odnosi się tylko do towarów opodatkowanych, nie zaliczają się do niego opakowania zwrotne rozliczane w części nefiskalnej paragonu.

7.8. Sprzedaż z użyciem innych form płatności.

Kasa fiskalna EMAR SOLO umożliwia płacenie za paragon innymi środkami płatności niż walutą ewidencyjną. Dostępnych jest pięć rodzajów form płatności:

1. Karta
2. Czek
3. Bon
4. Kredyt
5. Inna
6. Waluta

Informacje o sposobie płatności są dodrukowywane w części nefiskalnej paragonu pod numerem seryjnym kasy. W przypadku wybrania waluty, drukowane są dodatkowe informacje, takie jak: kurs wymiany zaprogramowany w kasie, wpłata w walucie obcej, zamiana na walutę ewidencyjną, oraz ewentualnie kwota reszty z paragonu.

WPLĄCONO:
ZOSTAŁO:

18,00

Użycie form płatności możliwe jest po podsumowaniu paragonu.

Aby użyć kwoty innej niż wyświetlona suma należy w tym momencie wpisać ją z klawiatury. W przypadku niepodania kwoty, jako wartość do zapłaty formą płatności przyjmowana jest wartość całkowita paragonu.

Np. Wartość paragonu wynosi 18zł. Aby wpłacić 20 zł bonami świętecznymi należy wpisać z klawiatury 20 i wcisnąć kombinację klawiszy

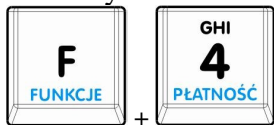

WPLATA:	20,00
18,00	

Wybór formy płatności odbywa się za pomocą klawiszy strzałek

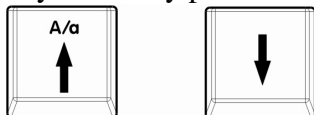

FORMA: 1	20,00
ŚWIĄTECZNY	
18,00	

Kasa wyświetla nazwę formy płatności, więc dla rekordu „święteczny” o typie „bon” wyświetlana jest tylko nazwa „święteczny”.

Wybór zatwierdza się klawiszem



Jeżeli dokonane wpłaty przewyższają wartość paragonu kasa wyświetli informację o konieczności wydania reszty.

WPLACONO:	20,00
RESZTA:	2,00
18,00	

Naciśnięcie klawisza



Spowoduje zakończenie i wydruk paragonu fiskalnego.

W innym przypadku, gdy wpłata w innej formie jest mniejsza niż wartość paragonu kasa wyświetli informację o wysokości kwoty, jaką należy jeszcze dopłacić.

WPLACONO:	15,00
ZOSTAŁO:	3,00
18,00	

Jeżeli w kasie nie ma ustawionej obowiązkowej podawania kwoty wpłaty naciśnięcie klawisza



Spowoduje dopłacenie pozostałej kwoty, jako gotówki, w innym wypadku kasa wyświetli komunikat ostrzegawczy o konieczności podania kwoty wpłaty. Wpisywanie wartości można rozpocząć już z tego ekranu. Realizacja płatności za pomocą walut obcych odbywa się w sposób analogiczny. Przed naciśnięciem kombinacji klawiszy:

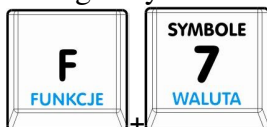

PODAJ KWOTĘ WPLATY	
18,00	

Można podać kwotę (w innym wypadku, jako kwota, przyjmowana jest wartość całkowita paragonu).

Wybór jednej z zaprogramowanych walut obcych odbywa się za pomocą klawiszy strzałek.

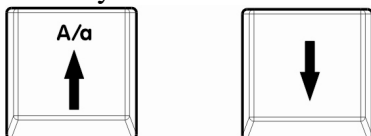

Wybór zatwierdza się klawiszem



Kasa wyświetli informację o wpłacie w walucie przeliczonej na walutę ewidencyjną według zaprogramowanego przelicznika. Zależnie od niego i kwoty wpłaty wyświetli informację o kwocie pozostałej do zapłaty lub ewentualnej reszcie.

Wybór walut obcych bez podanie kwoty spowoduje automatyczne wyliczenie wartości waluty obcej po zaprogramowanym kursie.

Np. Wartość paragonu wynosi 18,00 zł. Zaprogramowany kurs dolara wynosi 2,356.

Naciśnięcie kombinacji klawiszy

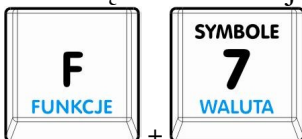

Spowoduje wyświetlenie następującego ekranu.

Istnieje teraz możliwość korekty wyświetlonej kwoty poprzez wprowadzenie jej za pomocą klawiatury numerycznej.

Istnieje możliwość, że pomimo nie wprowadzenia kwoty z klawiatury, kasa wyświetli resztę do wydania. Spowodowane jest to kursami walut, mnożeniem i wynikającymi z tego błędami obliczeniowymi związanymi z ograniczoną dokładnością. Przeliczenie po kursie nie zawsze da kwotę dokładną z wartością paragonu.

Przy wyborze waluty obcej istnieje możliwość pojawienia się komunikatu.

Sytuacja taka może zaistnieć w przypadku, gdy wartość paragonu jest bardzo duża (rzędu setek tysięcy) a kurs waluty bardzo niski (np. 0.0001).

7.9. Kaucje.

Opcja ta służy do rozliczania opakowań zwrotnych w części нефiskalnej paragonu.

Przyjęcie (wydanie opakowań) – przyjęcie pieniędzy za wydane opakowania.

Zwrot (zwrot opakowań) – wydanie pieniędzy za zwracane opakowania.

WALUTA:	10,00
DOLAR	
	18,00

WPLACONO:	23,56
RESZTA:	5,56
	18,00

WALUTA:	7,64
DOLAR	
	18,00

WALUTA:	8,00
DOLAR	
	18,00

BŁĄD PRZELICZENIA WALUT	
	18,00

Do towaru w bazie towarowej można na stałe przypisać opakowanie. Wtedy rozliczenie jest automatycznie dodawane na końcu paragonu. Istnieje też możliwość wydruku нефiskalnego zawierającego same opakowania zwrotne.

Aby przeprowadzić transakcję z wykorzystaniem opakowań zwrotnych należy przed zamknięciem paragonu wcisnąć kombinację klawiszy

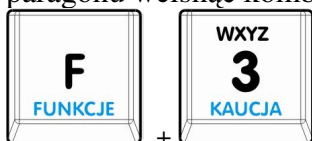

Kasa poprosi o podanie rodzaju wykonywanej transakcji kaucjonowanej – zwrot lub przyjęcia. Wybór dokonuje się za pomocą klawiszy:

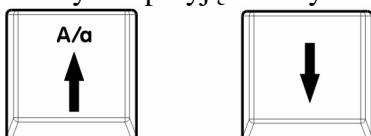

zatwierdza klawiszem



Kasa poprosi o podanie ilości opakowań, którą należy wpisać z klawiatury numerycznej i zatwierdzić klawiszem

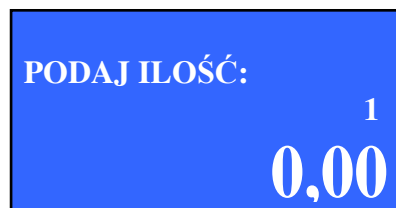

Ilość opakowania zwrotnego należy podać, jako liczba całkowita bez części ułamkowej.

Wybór opakowania spośród zaprogramowanych w bazie odbywa się za pomocą klawiszy

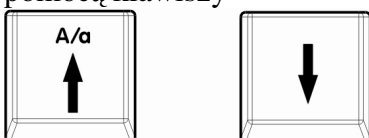

I zatwierdza klawiszem



W zależności od rodzaju wybranej kaucji (zwrot/przyjęcia) kwota zostanie (odjęta/dodana) do sumy paragonu.

Jeżeli pierwszą transakcją paragonu są opakowania zwrotne, dokument taki staje się нефiskalny i niemożliwe jest dodawanie do niego pozycji innych niż opakowania. Należy go najpierw zakończyć.

Do takiego dokumentu nie da się stosować rabatów, narzutów, form płatności czy walut obcych.

Skasowanie takiego dokumentu odbywa się za pomocą kombinacji klawiszy

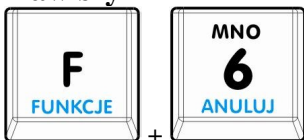

7.10. Wpłaty i wypłaty gotówkowe

Funkcja służy do dokonywania transakcji gotówkowych do kasy bez prowadzenia sprzedaży. Wpłat i wypłat gotówkowych może dokonywać kasjer posiadający odpowiednie uprawnienia.

Aby dokonać wpłaty należy w menu sprzedaży klawiszami

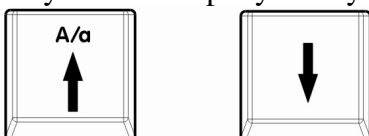

wybrać pozycję „2 Wpłata gotówki” i nacisnąć klawisz



Kasa poprosi o podanie kwoty do wpłaty. Zatwierdzenie kwoty uzyskuje się poprzez naciśnięcie klawisza



Kasa wydrukuje raport podsumowujący wpłatę.

Dokonywanie wypłat gotówkowych przebiega prawie identycznie. Jedyna różnica występuje w tym, że należy wybrać pozycję „3 Wypłata gotówki”. Istnieje też możliwość przeprowadzenie wpłaty lub wypłaty gotówkowej po wejściu w tryb sprzedaży. Jednakże nie można wcześniej wpisać na paragon żadnego towaru. Po wejściu do trybu sprzedaży należy nacisnąć kombinację klawiszy

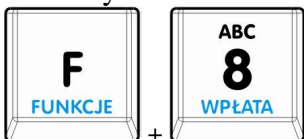

w celu wpłaty pieniędzy do kasy lub

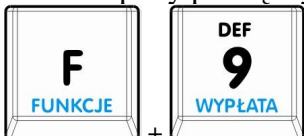

w celu wypłaty. Dalsze postępowanie takie samo jak wyżej opisane.

8. WYKONYWANIE RAPORTÓW

Kasa fiskalna EMAR SOLO umożliwia wykonywanie kilku rodzajów raportów. Oprócz tego, część z nich może być wykonana w jednym z dwóch trybów:

1. Tryb raportów zerujących
2. Tryb raportów czytających.

Raporty zerujące zerują rekordy, których dotyczą.
Raporty czytające służą tylko do odczytu rekordów.

8.1. Raporty zerujące.

Aby móc wykonywać raporty zerujące należy być zalogowanym, jako kierownik, lub posiadać odpowiednie uprawnienia, jako kasjer.

Raporty zerujące znajdują się pod numerem 3 menu głównego. Należy wcisnąć klawisz

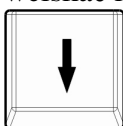

2 RAPORTY CZYTAJĄCE
3 RAPORTY ZERUJĄCE
4 PROGRAMOWANIE BAZY

aż do pokazania się pozycji „3 Raporty zerujące”. Lub nacisnąć klawisz



Wejście do menu raportów zerujących odbywa się poprzez naciśnięcie klawisza



8.2. Raport dobowy

Podstawowy raport sprzedaży.

W menu „Raporty zerujące” należy wybrać pozycję pierwszą „1 Raport dobowy Z”.

Po naciśnięciu klawisza



9 ZESTAW RAPORTÓW Z
1 RAPORT DOBOWY Z
2 RAPORT SPRZEDAŻY Z

Kasa wyświetli aktualną datę i zapyta o potwierdzenie wykonania raportu.



DATA 24-02-2011
WYKONAĆ RAPORT? TAK

Klawiszami

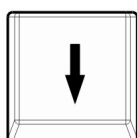
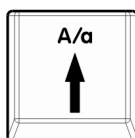

dokonyjemy wyboru czy raport ma zostać wykonany i zatwierdzamy operację klawiszem



Na wyświetlaczu pojawiać się będą komunikaty informujące o kolejnych fazach zapisu danych raportu dobowego na kartę pamięci i do pamięci fiskalnej.

Po tych operacjach kasa wydrukuje raport dobowy.

W przypadku, gdy sprzedaż nie była prowadzona otrzymujemy na ekranie komunikat. Wybranie takiej opcji spowoduje wydruk pustego raportu dobowego. Istnieje możliwość wykonania dwóch raportów dobowych bez zapisu na kartę pamięci. Sytuacja taka ma miejsce przy braku lub błędzie karty pamięci.

Należy pamiętać, iż po drugim takim raporcie nie będzie możliwości prowadzenia sprzedaży.

Kasa wyświetli zapytanie potwierdzające chęć wykonania raportu dobowego przy błędzie karty pamięci. Po wykonaniu takiego raportu na wyświetlaczu w lewym górnym rogu zacznie migać ikona informująca o niezrzuconym na kartę pamięci raporcie dobowym, wraz z ilością niezrzuconych raportów.

PUSTE TOTALIZERY
WYKONAĆ RAPORT? NIE

BŁĄD KARTY PAMIĘCI
KONTYNUOWAĆ? NIE

1!
9 ZESTAW RAPORTÓW Z
1 RAPORT DOBOWY Z
2 RAPORT SPRZEDAŻY Z

8.3. Raport sprzedaży

Raport ten zawiera numer PLU, informacje na temat nazwy danego towaru ilości sprzedanych sztuk i wartości sprzedaży.

Raport może być wykonany dla całej bazy, dla grupy towarowej lub poprzez podanie zakresu numerów PLU.

Opcje te wybiera się klawiszami

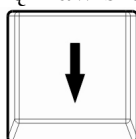
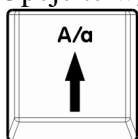

i zatwierdza klawiszem



W przypadku wyboru RAPORT WG GRUPY wybór grupy odbywa się za pomocą klawiszy

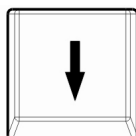
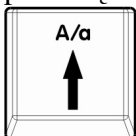

1 RAPORT DOBOWY Z
2 RAPORT SPRZEDAŻY Z
3 RAPORT OPAKOWAŃ Z

2.2.1 RAPORT
CAŁEJ BAZY

2.2.2 RAPORT
WG GRUPY

2.2.3 RAPORT WG
NUMERÓW PLU

GRUPA TOWAROWA 1
GRUPA PODSTAWOWA

I zatwierdza klawiszem



W przypadku wyboru RAPORT WG NUMERÓW PLU, podanie zakresu numerów PLU odbywa się za pomocą klawiatury numerycznej, poprzez wpisanie numeru początkowego zatwierdzeniu klawiszem



Analogicznie odbywa się wybór numeru końcowego zakresu.

Kasa zapyta czy na wydruku mają się znaleźć także rekordy zerowe.

Wyboru dokonuje się klawiszami

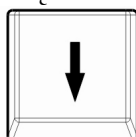
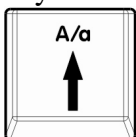

I zatwierdza klawiszem



OD PLU: 1
25_

CZY DRUKOWAĆ REKORDY
ZEROWE? NIE

8.4. Raport opakowań

Raport zawiera informację na temat przyjęć i zwrotów zaprogramowanych w bazie towarów zwrotnych. Raport ten można ograniczyć tylko do rekordów niezerowych.

Przełączanie między opcjami odbywa się za pomocą klawiszy

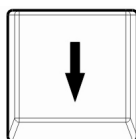
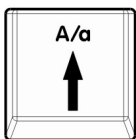

i zatwierdza klawiszem



2 RAPORT SPRZEDAŻY Z
3 RAPORT OPAKOWAŃ Z
4 RAPORT ZMIANOWY Z

CZY DRUKOWAĆ REKORDY
ZEROWE? NIE

8.5. Raport zmianowy sprzedaży

Raport zawiera informacje na temat każdego kasjera. Ilości wystawionych paragonów, ilości i kwoty anulowanych paragonów, ilości i kwoty storno, utargu, sprzedaży, kwoty przyjęć i zwrotów opakowań kaucjonowanych, wpłat i wypłat gotówkowych, transakcji z udziałem innych form płatności. Raport ten można ograniczyć tylko do rekordów niezerowych.

3 RAPORT OPAKOWAŃ Z
4 RAPORT ZMIANOWY Z
5 RAPORT KASJERA Z

Przełączanie między opcjami odbywa się za pomocą klawiszy

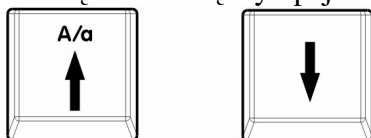

I zatwierdza klawiszem



CZY DRUKOWAĆ REKORDY
ZEROWE? NIE

8.6. Raport kasjera

Zawiera te same informacje, co raport zmianowy, z tym, że jest ograniczony do jednego kasjera. Wybór odbywa się za pomocą klawiszy

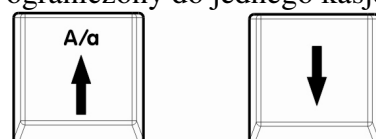

Zatwierdza klawiszem



4 RAPORT ZMIANOWY Z
5 RAPORT KASJERA Z
6 RAPORT RABATÓW Z

WYBIERZ KASJERA
KIEROWNIK

8.7. Raport rabatów

Zawiera informacje na temat zaprogramowanych w bazie rabatów i narzutów. Nazwa, rodzaj (procentowy/kwotowy), typ (rabat/narzut), wartość oraz obrót. Raport ten można ograniczyć tylko do rekordów niezerowych.

Wybór odbywa się za pomocą klawiszy



Zatwierdza klawiszem



5 RAPORT KASJERA Z
6 RAPORT RABATÓW Z
7 RAP. FORM PŁAT. Z

CZY DRUKOWAĆ REKORDY
ZEROWE? NIE

8.8. Raport form płatności

Zawiera informacje na temat zaprogramowanych w bazie form płatności. Nazwa, typ, obrót. Dodatkowo dla typu „Waluta” drukowany jest symbol, kurs wymiany oraz obrót w walucie. Raport ten można ograniczyć tylko do rekordów niezerowych.

Wybór odbywa się za pomocą klawiszy

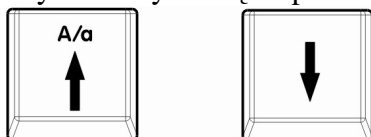

6 RAPORT RABATÓW Z
7 RAP. FORM PŁAT Z
8 RAP.GRUP TOWARÓW Z

CZY DRUKOWAĆ REKORDY
ZEROWE? NIE

Zatwierdza klawiszem



8.9. Raport grup towarowych

Raport zawiera informacje o obrotach w grupach towarowych. Można go ograniczyć tylko do rekordów niezerowych.

Wybór odbywa się za pomocą klawiszy

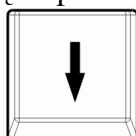
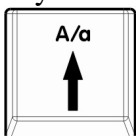

Zatwierdza klawiszem

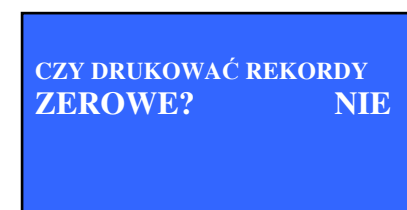

8.10. Zestaw raportów

Funkcja służy do wydrukowania zaprogramowanego przez użytkownika zestawu raportów.

8.11. Raporty czytające.

Aby móc wykonywać raporty czytające należy być zalogowanym, jako kierownik, lub posiadać odpowiednie uprawnienia, jako kasjer.

Raporty czytające znajdują się pod numerem 2 menu głównego. Należy nacisnąć klawisz

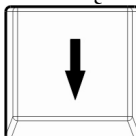

aż do pokazania się pozycji „2 Raporty czytające”, lub sam klawisz

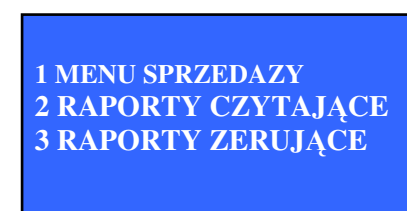
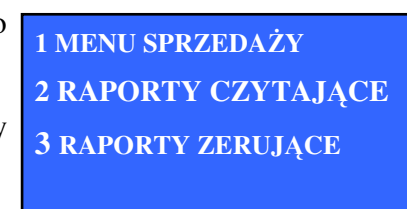

Wejście do menu raportów czytających odbywa się poprzez naciśnięcie klawisza

8.12. Raporty okresowe

Umożliwiają zestawienie sprzedaży z kilku lub więcej raportów dobowych.



8.12.1. Okresowy

Drukowane są pełne kopie raportów dobowych oraz ich podsumowanie. Zakres raportu można ustalić na dwa sposoby. Za pomocą numeru raportu początkowego oraz końcowego lub za pomocą dat.



Wybór odbywa się za pomocą klawiszy

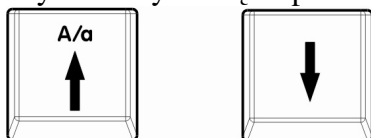

Zatwierdza klawiszem



DATA POCZĄTKOWA
01-01-2011

Przy określeniu zakresu raportu za pomocą dat należy podać datę początkową oraz końcową, wprowadzając je z klawiatury numerycznej i potwierdzając klawiszem

DATA KOŃCOWA
31-01-2011



Przy określeniu zakresu raportu za pomocą numerów raportów dobowych należy podać numer początkowy oraz końcowy wprowadzając je z klawiatury numerycznej i potwierdzając klawiszem

NUMER POCZĄTKOWY
RAPORT 1
ZAKRES 1 - 2000



NUMER KOŃCOWY
RAPORT 1
ZAKRES 1 - 2000

Po wprowadzeniu danych zakresu raportu okresowego kasa zapyta o ostateczne potwierdzenie wydruku raportu okresowego.

Wybór odbywa się za pomocą klawiszy

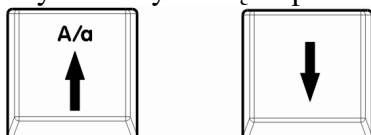

Zatwierdza klawiszem

DRUKOWAĆ RAPORT
OKRESOWY TAK

W przypadku wybrania opcji „NIE” kasa wyświetli komunikat

OPERACJA
PRZERWANA

Kasa oprócz wydruku raportu okresowego umożliwia wysłanie go do komputera klasy PC z uruchomionym programem **OPF_SOLO**. Oprócz tego w jeden z portów RS232(COMA lub COMB) kasy powinien być skonfigurowany na łączność z komputerem i połączony z nim odpowiednim kablem.

W takim przypadku ekran ostatecznego potwierdzenia wydruku raportu okresowego przyjmuje następujący format.

DRUKOWAĆ RAPORT
OKRESOWY TAK
F1 WYSYŁAJ DO PC

Naciśnięcie klawisza F1 (bez potwierdzenia) spowoduje transmisję raportu do programu **OPF_SOLO**, który umożliwia jego dalszą archiwizację.

W przypadku podania błędnych dat zakresu raportu okresowego kasa wyświetla błąd, a następnie umożliwia ponowne wpisanie dnia początkowego i końcowego raportu.

8.12.2. Okresowy skrócony

Drukowane jest podsumowanie raportów dobowych. Zakres raportu można ustalić na dwa sposoby. Za pomocą numeru raportu początkowego oraz końcowego lub za pomocą dat.

Sposób określenia zakresu identyczny jak w poprzednim podpunkcie.

8.12.3. Miesięczny

Drukowane są pełne kopie raportów dobowych oraz ich podsumowanie w danym miesiącu. Wpisanie miesiąca odbywa się za pomocą klawiatury numerycznej oraz potwierdza klawiszem



Po wprowadzeniu danych zakresu raportu okresowego, kasa zapyta o ostateczne potwierdzenie wydruku raportu okresowego miesięcznego.

Wybór odbywa się za pomocą klawiszy

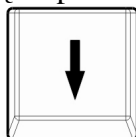
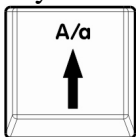

Zatwierdza klawiszem



W przypadku wpisania miesiąca, który jeszcze się nie zakończył kasa wyświetli komunikat:

W przypadku wpisania miesiąca, który skończył się przed zafiskalizowaniem kasy, zostanie wydrukowany pusty raport okresowy z napisem „BRAK ZAPISÓW”

8.12.4. Miesięczny skrócony

Drukowane jest podsumowanie raportów dobowych za dany miesiąc. Sposób określenia zakresu identyczny jak w poprzednim podpunkcie.

8.13. Raport sprzedaży

Raport ten zawiera informacje na temat nazwy danego towaru, numer PLU, ilości sprzedanych sztuk i wartości sprzedaży.

Raport może być wykonany dla całej bazy, dla grupy towarowej lub poprzez podanie zakresu numerów PLU.

**BŁĄD ZAKRESU
RAPORTU OKRESOWEGO**

**1 MIESIĘCZNY
2 OKRESOWY SKRÓCONY
3 MIESIĘCZNY**

**2 OKRESOWY SKRÓCONY
3 MIESIĘCZNY
4 MIESIĘCZNY SKRÓCONY**

**WYBIERZ MIESIĄC
01-2011**

**DRUKOWAĆ RAPORT
OKRESOWY
TAK**

**NIEZAKOŃCZONY
MIESIĄC**

**3 MIESIĘCZNY
4 MIESIĘCZNY SKRÓCONY
1 OKRESOWY**

8.14. Raport towarów nieaktywnych

Raport zawiera listę towarów, które nie były sprzedawane od ostatniego raportu zerującego sprzedaży.

8.15. Raport bazy z PTU

Raport zawiera listę towarów wraz z przyporządkowanymi im stawkami PTU oraz numerem w bazie towarowej.

Raport może być wykonany dla całej bazy, dla grupy towarowej lub poprzez podanie zakresu numerów PLU.

8.16. Raport bazy towarów

Raport zawiera pełną informację o towarach zaprogramowanych w bazie. Nazwę, numer, stawka PTU, kod, cena, czy towar jest opakowany, numer grupy towarowej, czy towar jest sprzedawany w ilościach całkowitych, czy posiada cenę sztywną, ilość sprzedanych sztuk, wartość sprzedaży i data ostatniej transakcji.

Raport może być wykonany dla całej bazy, dla grupy towarowej lub poprzez podanie zakresu numerów PLU.

8.17. Raport kasjera

Raport zawiera informacje na temat każdego kasjera. Ilości wystawionych paragonów, ilości i kwoty anulowanych paragonów, ilości i kwoty storno, utargu, sprzedaży, kwoty przyjęć i zwrotów opakowań kaucjonowanych, wpłat i wypłat gotówkowych, transakcji z udziałem innych form płatności.

Wybranie kasjera odbywa się za pomocą klawiszy

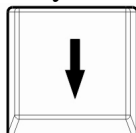
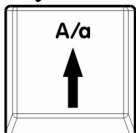

WYBIERZ KASJERA
KIEROWNIK

I zatwierdza klawiszem



8.18. Raport zmianowy sprzedaży

Raport zawiera informacje na temat każdego kasjera. Ilości wystawionych paragonów, ilości i kwoty anulowanych paragonów, ilości i kwoty storno, utargu, sprzedaży, kwoty przyjęć i zwrotów opakowań kaucjonowanych, wpłat i wypłat gotówkowych, transakcji z udziałem innych form płatności. Raport ten można ograniczyć tylko do rekordów niezerowych.

8.19. Raport rabatów

Zawiera informacje na temat, zaprogramowanych w bazie, rabatów. Nazwa, rodzaj (procentowy/kwotowy), typ (rabat/narzut), wartość oraz obrót. Raport ten można ograniczyć tylko do rekordów niezerowych.

8.20. Raport opakowań

Raport zawiera informację na temat przyjęć i zwrotów zaprogramowanych w bazie towarów zwrotnych. Raport ten można ograniczyć tylko do rekordów niezerowych.

8.21. Raport form płatności

Zawiera informacje na temat, zaprogramowanych w bazie, form płatności. Nazwa, typ, obrót. Dodatkowo dla typu „Waluta” drukowany jest symbol, kurs wymiany oraz obrót w walucie. Raport ten można ograniczyć tylko do rekordów niezerowych.

8.22. Raport grup towarowych

Raport zawiera informacje na temat, zaprogramowanych w bazie, grup towarowych. Nazwa i obrót w każdej z grup. Raport ten można ograniczyć tylko do rekordów niezerowych.

8.23. Raport napisów stałych

Raport zawiera wszystkie napisy zaprogramowane w pamięci kasy.

8.24. Raport PTU

Raport zawiera informacje na temat zaprogramowanych stawek PTU.

8.25. Raport klawiszy szybkich

Raport zawiera informacje na temat zaprogramowanych klawiszy szybkich

8.26. Raport informacyjny

Raport zawiera informacje techniczne na temat kasy.

8.27. Wydruk Menu

Funkcja drukuje schemat menu urządzenia

9. PROGRAMOWANIE KASY

9.1. Nowy towar

Programowanie towarów w bazie jest pierwszą pozycją w menu „Programowanie bazy”, które z kolei jest czwartą pozycją w menu głównym. Po wybraniu opcji „Nowy towar” i zatwierdzeniu klawiszem



Kasa wyświetli numer pierwszej wolnej pozycji w bazie.

W celu zaprogramowania nowego towaru należy nacisnąć klawisz

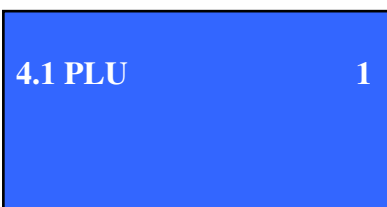
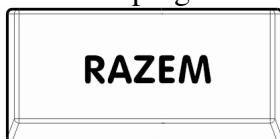

Aby przeprogramować istniejący towar należy klawiszami

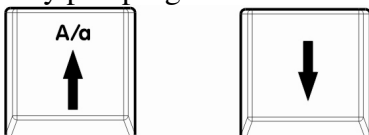

wybrać żądany towar i nacisnąć klawisz



Lub wpisać numer towaru z klawiatury numerycznej i nacisnąć klawisz



Kasa wyświetli informację, że towar pod wybranym numerem PLU zostanie przeprogramowany. Kontynuacja następuje po ponownym naciśnięciu klawisza.

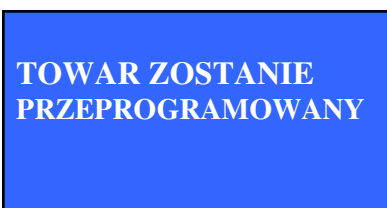

UWAGA! Edycja nazwy towaru lub stawki PTU możliwa jest tylko po wykonaniu raportu dobowego i zerującego raportu sprzedaży towarów. Kasa poprosi o podanie nazwy nowego towaru. Zatwierdzenie następuje po naciśnięciu klawisza.



Wpisywanie jakiegokolwiek nazwy z klawiatury numerycznej wymaga kilkukrotnego naciśnięcia danego klawisza w celu wybrania właściwej litery zakodowanej pod klawiszem. (np. słowo CHLEB należy trzy razy nacisnąć klawisz 8, 2 x 4, 3 x 5, 2 x 9, 2 x 8).

W celu przejścia na małe litery należy nacisnąć klawisz.



a
4.1 PODAJ NAZWĘ:

Nazwy towarów nie mogą się powtarzać. W nazwie towaru mogą występować znaki specjalne takie jak: - kropka, , - przecinek, \-ukośnik w prawo, /-ukośnik w lewo. Inne znaki specjalne są ignorowane. Np.:

W kasie zaprogramowany jest towar „Chleb”. Użytkownik próbuje wpisać nazwę nowego towaru, jako „Chleb”. Próba ta skończy się niepowodzeniem i kasa zasygnalizuje błąd. Poprawną wartością będzie np. wyraz „Chleb”.

NIEUNIKATOWA NAZWA
TOWARU

Kasa będzie prosić o podanie nazwy nowego towaru do momentu podania poprawnego wyrazu.

Następnie następuje wybór stawki podatku VAT towaru.

Wybór dokonuje się klawiszami

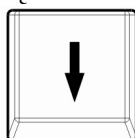
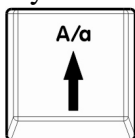

4.1 PODAJ VAT A
23,00

Na wyświetlaczu pokazane będą kolejne zaprogramowane w bazie stawki PTU. Po wybraniu odpowiedniego, należy nacisnąć klawisz



Kasa poprosi o podanie ceny towaru. Zatwierdzenie następuje po naciśnięciu klawisza



4.1 PODAJ CENĘ:

Cena towaru powinna zawierać się w przedziale 0.01 – 999999.99

Kasa poprosi o wybór grupy towarowej, do której ma należeć programowany towar. Wybór dokonuje się klawiszami

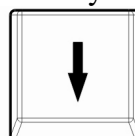
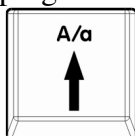

4.1 GRUPA TOWAROWA 1
GRUPA PODSTAWOWA
F1 ZAKOŃCZ

Zatwierdza klawiszem



Standardowo każdy towar należy do grupy pierwszej.

W tym momencie programowania towaru, istnieje możliwość szybkiego zakończenia za pomocą klawisza



Taki wybór spowoduje przypisanie do towaru wartości standardowych, ilości niecałkowitej, ceny ruchomej, grupy podstawowej, dowolnej ceny maksymalnej, braku kodu kreskowego i nieprzypisania opakowania zwrotnego.

W innym przypadku (zatwierdzenia grupy towarowej klawiszem **RAZEM**), kasa poprosi o podanie kodu kreskowego towaru. Kod można wprowadzić z klawiatury numerycznej lub za pomocą czytnika kodów kreskowych.

4.1 PODAJ KOD KRESK:
0

Taka możliwość istnieje w przypadku, gdy jeden z portów RS232 kasy jest skonfigurowany na odbiór danych z czytnika oraz podpięte jest do niego odpowiednie urządzenie.

W przypadku poprawnego odczytu danych z czytnika kodów, kasa automatycznie przejdzie do następnego podpunktu programowania.

Kasa zapyta się czy możliwa jest zmiana ceny towaru w czasie sprzedaży. Wybranie opcji **TAK** uniemożliwia tą opcję, wybranie opcji **NIE** umożliwia. Wybór dokonuje się klawiszami

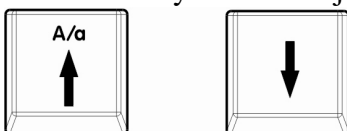

4.1 CENA SZTYWNA
NIE

Zatwierdza klawiszem



W przypadku wybrania opcji **NIE** kasa poprosi o wybór indeksu **HALO** towaru. Jest to maksymalna cena, po jakiej można sprzedać jedną sztukę towaru.

4.1 INDEKS HALO **0**
WARTOŚĆ: **0,00**

Wybranie indeksu **HALO 0** spowoduje brak ograniczenia w cenie maksymalnej (do 999999,99).

Kasa zapyta się czy towar sprzedawany jest na sztuki, czy możliwa jest sprzedaż ułamkowa (waga, objętość). Wybranie opcji **TAK** znaczy, że sprzedaż prowadzona jest na sztuki. Wybór dokonuje się klawiszami

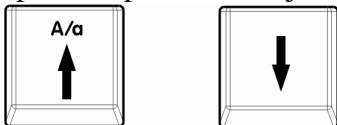

4.1 ILOŚĆ CAŁKOWITA
TAK

Zatwierdza klawiszem



W przypadku wybrania całkowitej ilości towaru kasa umożliwi dołączenie opakowania zwrotnego do towaru. Wybór dokonuje się klawiszami

4.1 OPAKOWANIE
TAK

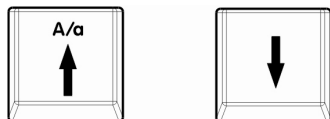

Zatwierdza klawiszem



W przypadku wybrania opcji TAK, kasa poprosi o wybranie jednego, z zaprogramowanych w bazie, opakowania zwrotnego. Wybór dokonuje się klawiszami

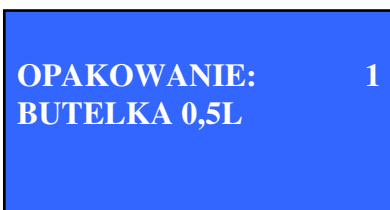
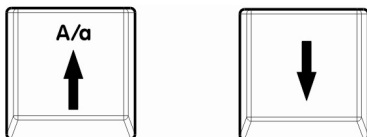

Zatwierdza klawiszem



W przypadku, gdy w kasie nie będzie zaprogramowanego żadnego towaru zwrotnego kasa wyświetli błąd i zaprogramuje towar bez tandemu.

Aby zaprogramować towar w tandemie należy najpierw zaprogramować przynajmniej jedno opakowanie

Na końcu kasa zapyta się o zapisanie wprowadzonych zmian. Wybór dokonuje się klawiszami

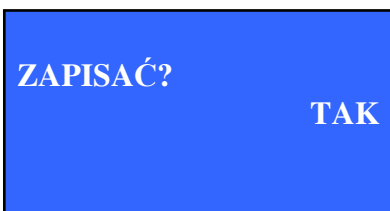
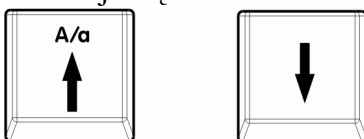

Zatwierdza klawiszem



Kasa wydrukuje raport z nowym towarem.

W przypadku zmiany towaru istniejącego kasa wydrukuje raport zmiany towaru tylko w przypadku zmiany nazwy lub stawki PTU. W tym miejscu można przejść bezpośrednio do programowania następnego towaru lub wyjść z funkcji poprzez przyciśnięcie klawisza.



9.2. Nowe opakowanie

Funkcja służy do zaprogramowania opakowań zwrotnych sprzedawanych wraz z towarami, do których są przydzielone.

Aby zaprogramować nowe opakowanie, należy w menu „4 Programowanie bazy” wybrać pozycję „2 Nowe opakowanie” klawiszami

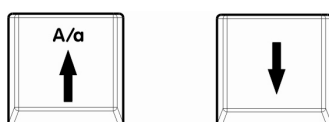

i zatwierdzić przyciskiem

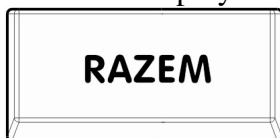

Następnie klawiszami

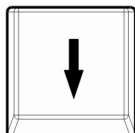
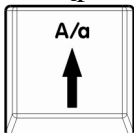

wybrać numer, pod jakim ma zostać zaprogramowane nowe opakowanie. Kasa zadeklaruje pierwszą wolną pozycję.

Wybór zatwierdza się klawiszem.



W przypadku wybrania opakowania już zaprogramowanego, kasa wyświetli informację o tym, iż wybrane opakowanie już istnieje.

Kontynuacja następuje po naciśnięciu klawisza



Kasa poprosi o podanie nazwy opakowania zwrotnego. Zatwierdzenie następuje po naciśnięciu klawisza



W celu przejścia na małe litery należy nacisnąć klawisz.

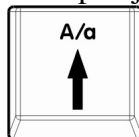

Kasa poprosi o podanie ceny opakowania zwrotnego. Zatwierdzenie następuje po naciśnięciu klawisza

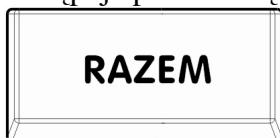

Na końcu kasa zapyta się o zapisanie wprowadzonych zmian. Wybór dokonuje się klawiszami

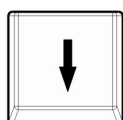
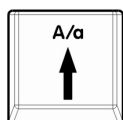

4.2 OPAKOWANIE 1

OPAKOWANIE ZOSTANIE PRZEPROGRAMOWANE

A
4.2 PODAJ NAZWĘ:

a
4.2 PODAJ NAZWĘ:

4.2 CENA

ZAPISAĆ? TAK

Zatwierdza klawiszem



Kasa wydrukuje raport z nowym opakowaniem.

9.3. Ustawianie stawek PTU

Funkcja służy do zmiany wartości zaprogramowanych w kasie wartości stawek podatkowych. Niezalecane jest samodzielne zmienianie wartości, chociaż istnieje taka możliwość.

Aby zmienić stawki PTU konieczne jest wykonanie raportu dobowego w przypadku niezerowej wartości sprzedaży w którejkolwiek stawce.

Stawki wybiera się klawiszami

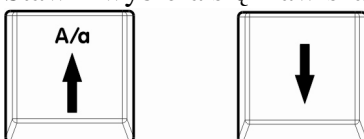

Aby zmienić stawkę należy nacisnąć klawisz



a następnie podać nową wartość i zatwierdzić klawiszem



Podanie wartości 100 ustawi stawkę podatkową, jako zwolnioną a 101 jako nieaktywną
Po przejściu klawiszem

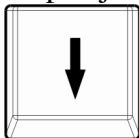

do ostatniej stawki, kasa zapyta o zapis wpisanych stawek PTU. Wybór dokonuje się klawiszami

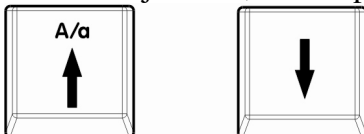

Zatwierdza klawiszem



Po wybraniu opcji TAK kasa wydrukuje podsumowanie i zapyta o końcowe podsumowanie, tzn. czy dane wydrukowane zgadzają się z zaprogramowanymi. Wybór dokonuje się klawiszami

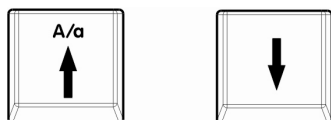

2 NOWY OPAKOWANIE
3 USTAW.STAWEK PTU
4 NAGŁÓWEK

WYKONAJ RAPORT
DOBOWY

4.3 PTU: A 23,00
100 – ZWOLNIONA
101 - NIEAKTYWNA

ZAPISAĆ STAWKI PTU?
NIE

Zatwierdza klawiszem



Po zatwierdzeniu kasa wydrukuje raport z nowymi oraz starymi stawkami PTU.

9.4. Nagłówek

Przed przystąpieniem do wykonywania sprzedaży, należy w kasie zaprogramować nagłówek paragonu. Przeważnie zawiera on nazwę firmy, adres oraz ewentualnie inne dane.

Aby zaprogramować nagłówek należy w menu „Programowanie kasy” wybrać klawiszami

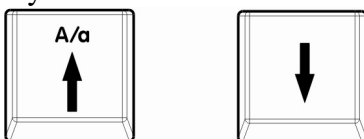

pozycję „4 Nagłówek” i nacisnąć klawisz



Kasa poprosi o wpisanie tekstu pierwszej linijki nagłówka.

Po zatwierdzeniu klawiszem



Kasa spyta się czy linia tekstu ma być wysoka. Wybór dokonuje się klawiszami

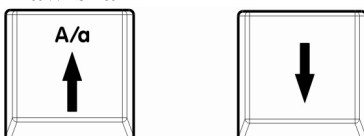

Zatwierdza klawiszem



Kasa spyta się czy linia tekstu ma być pogrubiona. Wyboru dokonuje się klawiszami

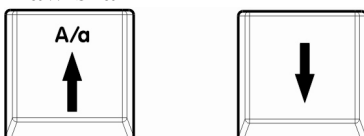

Zatwierdza klawiszem



3 USTAW. STAWEK PTU
4 NAGŁÓWEK
5 NOWY KASJER

WPISZ LINIA ^A 1

LINIA WYSOKA?
TAK

LINIA POGRUBIONA?
TAK

Linijka niepogrubionego tekstu może zawierać maksymalnie 42 znaki. W przypadku tekstu pogrubionego wartość ta wynosi 21 znaków. Przekroczenie długości spowoduje wyświetlenie komunikatu ostrzegawczego.

**WIERSZ ZA DŁUGI
MAKSYMALNIE 21 ZNAKÓW**

Całkowita liczba znaków w nagłówku wynosi 240 znaków. Kasa spyta się czy dodać do nagłówka następny wiersz. Wybór dokonuje się klawiszami

**NASTĘPNY WIERSZ?
TAK**

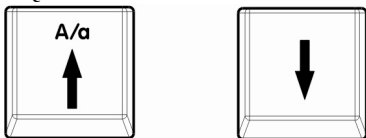

Zatwierdza klawiszem



W przypadku chęci zakończenia edycji nagłówka, należy na pytanie „Następny wiersz?” wybrać opcję NIE.

Kasa wydrukuje część raportu z zaprogramowanym nagłówkiem, oraz wyświetli zapytanie o ostateczny zapis nagłówka. Wybór dokonuje się klawiszami

**ZAPISAĆ NAGŁÓWEK?
TAK**

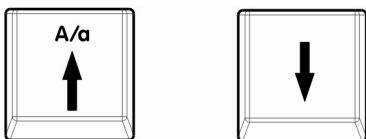

Zatwierdza klawiszem



Kasa wydrukuje raport zaprogramowania nagłówka.

9.5. Nowy kasjer

Funkcja służy do zaprogramowania kasjerów. Łącznie w bazie może znajdować się 10 kasjerów, z czego pierwszy jest kierownikiem i ma dostęp do wielu funkcji kasy (programowanie nowych rekordów, kasowanie starych). Może też przydzielać uprawnienia innym kasjerom.

**4 NAGŁÓWEK
5 NOWY KASJER
6 NOWY RABAT/NARZUT**

Aby zaprogramować nowego kasjera należy w menu „Programowanie kasy” wybrać klawiszami

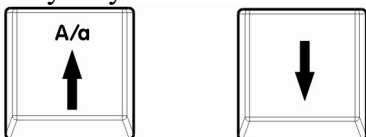

4.5 NUMER KASJERA 2

pozycję „5 Nowy kasjer” i nacisnąć klawisz



Kasa wyświetli numer pierwszej, wolnej pozycji rekordu kasjera. Aby przeprogramować kasjera istniejącego należy go wybrać klawiszami

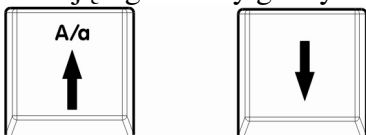

Zatwierdza się klawiszem



Kasa wyświetli komunikat

Kasa poprosi o podanie nazwy kasjera. Zatwierdzenie następuje po naciśnięciu klawisza



W celu przejścia na małe litery należy nacisnąć klawisz.

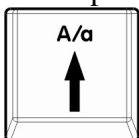

Kasa poprosi o podanie hasła dostępowego kasjera. Hasło składa się maksymalnie z 4 cyfr.

Zatwierdzenie hasła następuje po naciśnięciu klawisza



Kasa przejdzie do menu nadawania uprawnień kasjerowi. Są to: storno, raporty czytające, raporty zerujące, rabat z bazy, rabat z ręki, anulowanie, wpłaty i wypłaty. Wyświetlane są kolejne uprawnienia, możliwe do nadania kasjerowi. Przechodzenie pomiędzy kolejnymi uprawnieniami odbywa się za pomocą klawiszy

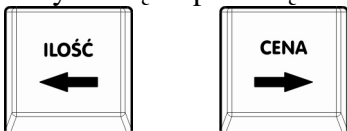

Zmiana uprawnienia pomiędzy TAK a NIE odbywa się za pomocą klawiszy

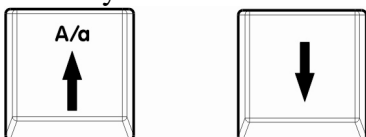

Przejdzie do ostatniej opcji prowadzi do pytania o zapis kasjera. Wyboru dokonuje się klawiszami

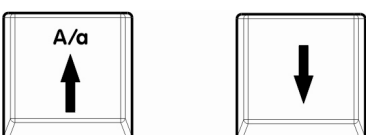

KASJER ZOSTANIE
PRZEPROGRAMOWANY

A
4.5 PODAJ NAZWĘ:

a
4.5 PODAJ NAZWĘ:

4.5 PODAJ HASŁO:

STORNO
TAK

ZAPISAĆ ZMIANY?
TAK

Zatwierdza klawiszem



9.6. Nowy rabat/narzut

Funkcja służy do programowania rabatów i narzutów, które mogą zostać udzielone w czasie wystawiania paragonu fiskalnego. Kasa może pomieścić 20 rabatów/narzutów.

Aby zaprogramować nowy rabat należy w menu „Programowanie kasy” wybrać klawiszami

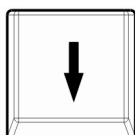
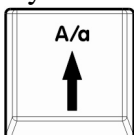

pozycję „6 Nowy rabat/narzut” i nacisnąć klawisz



Kasa wyświetli numer pierwszej wolnej pozycji rekordu rabatu/narzutu. Wybór spośród innych zaprogramowanych rekordów dokonuje się klawiszami

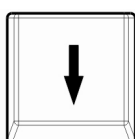
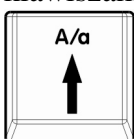

Zatwierdza klawiszem



Kasa wyświetli informację, że rekord pod wybranym numerem już istnieje. Kontynuacja następuje po ponownym naciśnięciu klawisza



Kasa poprosi o podanie nazwy rabatu. Zatwierdzenie następuje po naciśnięciu klawisza



W celu przejścia na małe litery należy nacisnąć klawisz

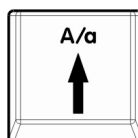

5 NOWY KASJER
6 NOWY RABATNARZUT
7 NOWA FORMA PŁATN.

4.6 RABAT/NARZUT: 1

RABAT ZOSTANIE
PRZEPROGRAMOWANY

A
4.6 PODAJ NAZWĘ:

a
4.6 PODAJ NAZWĘ:

Następnie należy wybrać rodzaj: rabat albo narzut. Wybór dokonuje się klawiszami

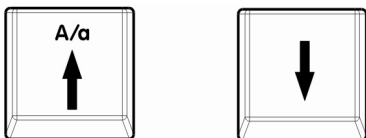

**4.6 PODAJ RODZAJ:
RABAT**

Zatwierdza klawiszem



Następnie należy wybrać typ: procentowy albo kwotowy. Wybór dokonuje się klawiszami

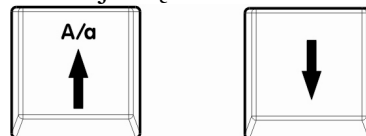

**4.6 PODAJ TYP:
PROCENTOWY**

Zatwierdza klawiszem



Następnie należy podać wartość.

Dla typu procentowy zakres wartości wynosi: 0,01 – 99,99%

Dla typu kwotowy zakres wartości wynosi 0,01 – 999999,99

4.6 WARTOŚĆ:

Na końcu kasa zapyta się o zapisanie wprowadzonych zmian.

Wybór dokonuje się klawiszami

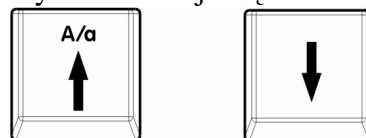

**ZAPISAĆ?
TAK**

Zatwierdza klawiszem



Kasa wydrukuje raport z nowym rabatem.

9.7. Nowa forma płatności

Funkcja służy do zaprogramowania form płatności, które mogą zostać użyte, jako forma zapłaty za paragon, w odróżnieniu od standardowej zapłaty gotówkowej. Dostępne są rodzaje: karta, czek, bon, kredyt. Możliwe jest zaprogramowanie dziesięciu form płatności. Aby zaprogramować nową formę płatności należy w menu „Programowanie kasy” wybrać klawiszami

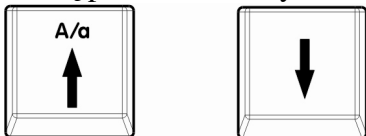

pozycję „7 Nowa forma płatności” i nacisnąć klawisz



6 NOWY RABATNARZUT
7 NOWA FORMA PŁATN.
8 NOWA WALUTA OBCA

Kasa wyświetli numer pierwszej, wolnej pozycji rekordu formy płatności. Wybór już zaprogramowanych form dokonuje się klawiszami

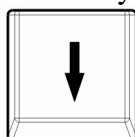
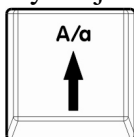

4.7 FORMA: 1

Zatwierdza klawiszem



FORMA ZOSTANIE
PRZEPROGRAMOWANA

Kasa wyświetli informację, że rekord pod wybranym numerem już istnieje. Kontynuacja następuje po ponownym naciśnięciu klawisza



A
4.7 PODAJ NAZWĘ:

Kasa poprosi o podanie nazwy formy płatności. Zatwierdzenie następuje po naciśnięciu klawisza



a
4.7 PODAJ NAZWĘ:

W celu przejścia na małe litery należy nacisnąć klawisz

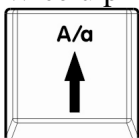

4.6 PODAJ TYP:
KARTA

Kasa poprosi o podanie typu formy płatności. Do wyboru są następujące rodzaje: karta, czek, bon, kredyt. Wybór dokonuje się klawiszami

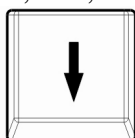
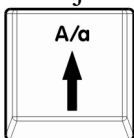

Zatwierdza klawiszem



ZAPISAĆ? TAK

Kasa zapyta o zapis formy płatności.

Wybór dokonuje się klawiszami

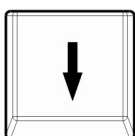
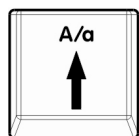

Zatwierdza klawiszem



9.8. Nowa waluta obca

Funkcja służy do zaprogramowania w kasie walut obcych, służących, jako alternatywna forma płatności w stosunku do waluty ewidencyjnej.

Aby zaprogramować nową walutę obcą należy w menu „Programowanie kasy” wybrać klawiszami

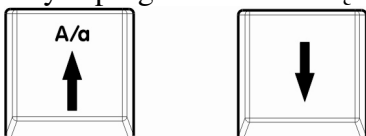

pozycję „8 Nowa waluta obca” i nacisnąć klawisz



7 NOWA FORMA PŁATN.
8 NOWA WALUTA OBCA
9 NOWA GRUPA TOWARÓW

Kasa wyświetli numer pierwszej, wolnej pozycji rekordu waluty obcej.

Wybór już zaprogramowanych walut dokonuje się klawiszami

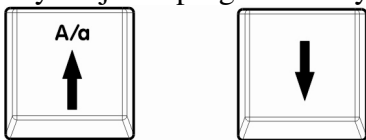

4.7 FORMA: 1

Zatwierdza klawiszem



Kasa wyświetli informację, że rekord pod wybranym numerem już istnieje. Kontynuacja następuje po ponownym naciśnięciu klawisza



WALUTA ZOSTANIE
PRZEPROGRAMOWANA

Kasa poprosi o podanie nazwy waluty obcej. Zatwierdzenie następuje po naciśnięciu klawisza



A
4.8 PODAJ NAZWĘ:

W celu przejścia na małe litery należy nacisnąć klawisz

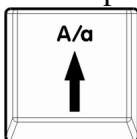

a
4.8 PODAJ NAZWĘ:

Kasa poprosi o podanie symbolu nowej waluty obcej.

4.8 PODAJ SYMBOL:

Zatwierdzenie następuje po naciśnięciu klawisza



Kasa poprosi też o podanie kursu wymiany waluty. Musi on zawierać 8 cyfr, wraz z przecinkiem oddzielającym część całkowitą od ułamkowej. (np. 1.234567 lub 12.345678).

4.8 PODAJ KURS:

Zatwierdzenie następuje po naciśnięciu klawisza



Na końcu kasa zapyta się o zapisanie wprowadzonych zmian. Wybór dokonuje się klawiszami

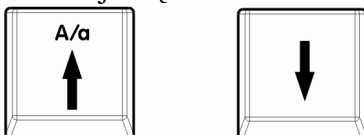

ZAPISAĆ?

TAK

Zatwierdza klawiszem



Kasa wydrukuje raport z nową walutą obcą

9.9. Nowa grupa towarowa

Funkcja służy do zaprogramowania grupy towarowej. Po stworzeniu grupa jest pusta, lecz można już do niej dołączać towary z bazy. Grupa towarowa służy do prowadzenia historii sprzedaży i generowania raportów w ramach jednej grupy.

Aby zaprogramować nową grupę towarową należy w menu „Programowanie kasy” wybrać klawiszami

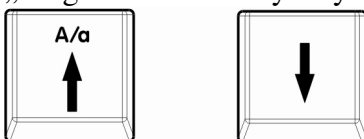

8 NOWA WALUTA OBCA
9 NOWA GRUPA TOWARÓW
10 ZESTAW RAPORTÓW

pozycję „8 Nowy grupa towarów” i nacisnąć klawisz



4.8 GRUPA TOWAROWA 2

Kasa wyświetli numer pierwszej, wolnej pozycji rekordu grupy towarowej. Wybór już zaprogramowanych grup dokonuje się klawiszami

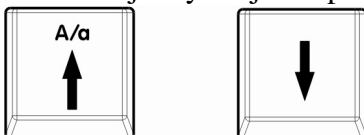

GRUPA ZOSTANIE
PRZEPROGRAMOWANA

Zatwierdza klawiszem



Kasa poprosi o podanie nazwy grupy towarowej. Zatwierdzenie następuje po naciśnięciu klawisza

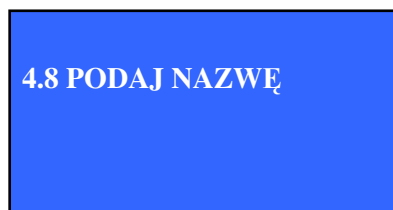

Na końcu kasa zapyta się o zapisanie wprowadzonych zmian. Wybór dokonuje się klawiszami

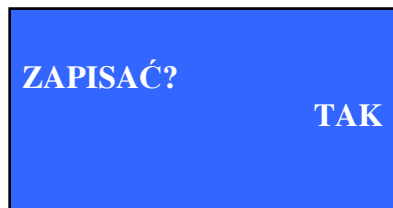
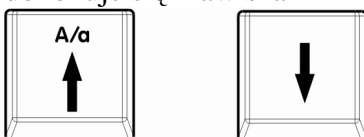

Zatwierdza klawiszem



Kasa wydrukuje raport z nową grupą towarową.

9.10. Zestaw raportów

Funkcja służy do zaprogramowania zestawu raportów, drukujących się automatycznie po sobie przy wybraniu funkcji „3.9 Zestaw raportów” z menu „3 Raporty zerujące”. Raporty mogą być drukowane pełne lub tylko dla rekordów niezerowych.

Aby zaprogramować nową grupę towarową należy w menu „Programowanie kasy” wybrać klawiszami

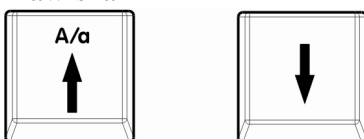

pozycję „10 Zestawy raportów” i nacisnąć klawisz



Kasa wyświetli nazwę pierwszego raportu wraz z rodzajem (czytający czy zerujący). Aby dodać go do zestawu należy nacisnąć klawisz

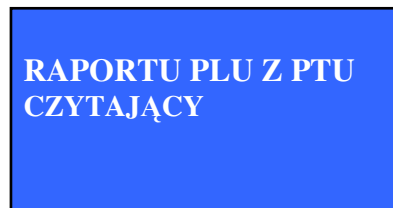

Klawiszami należy wybrać jeden z dwóch typów raportu: pełny, niezerowy.

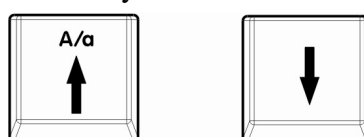

Zatwierdza klawiszem



Przejdzie do następnego raportu odbywa się za pomocą klawiszy

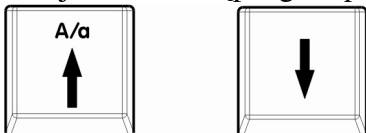

Po przejściu przez wszystkie raporty, kasa wyświetli zapytanie o zapisanie zestawu raportów.

Naciśnięcie klawisza



Umożliwia zmianę opcji **TAK / NIE**

Wybór dokonuje się klawiszami

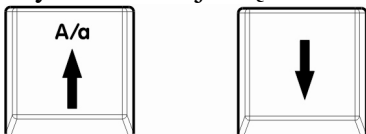

ZAPISAĆ ZESTAW?

NIE

Zatwierdza klawiszem



Kasa nie drukuje raportu podsumowującego wykonane operacje!

9.11. Korekta czasu

Funkcja służy do zmiany daty zaprogramowanej w kasie. Zmiany może dokonać tylko kierownik. Jej wartość nie może być większa niż 70 minut, oraz nowa godzina nie może być mniejsza niż data ostatniego zapisu do pamięci fiskalnej. W celu zmiany daty o większą wartość należy wezwać serwis.

**10 ZESTAW RAPORTÓW
11 KOREKTA CZASU
12 WALUTA EWIDENCYJNA**

Aby zaprogramować nową datę należy w menu „Programowanie kasy” wybrać klawiszami

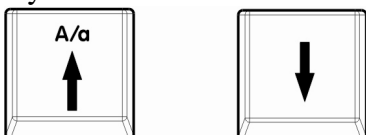

pozycję „11 Korekta czasu” i nacisnąć klawisz



Aby zmienić godzinę, konieczne jest wykonanie raportu dobowego w przypadku niezerowej wartości sprzedaży, w którejkolwiek stawce.

Kasa poprosi o podanie nowej godziny i minuty.

W przypadku zmiany godziny na niewłaściwą w związku w wyżej opisanymi sytuacjami kasa zakomunikuje błąd. Przy poprawnym wprowadzeniu wartości kasa wyświetli zapytanie o zapis nowej godziny. Wybór dokonuje się klawiszami:

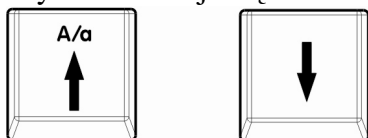

Zatwierdza klawiszem



**PODAJ GODZINĘ:
12:00**

**ZAPISAĆ DATĘ:
TAK**

Kasa wydrukuj raport z nową i starą datą.

9.12. Zmiana waluty ewidencyjnej

Funkcja ta służy do zmiany waluty, w jakiej rozliczane są wszystkie transakcje w kasie. Wprowadzona jest ze względu na możliwą zmianę środka płatniczego w Polsce z polskich złotych (PLN) na wspólną europejską walutę euro (EUR).

W okresie przejściowym, po części fiskalnej każdego paragonu, drukowane będzie rozliczenie ze zmianą ceny z euro na złotówki wraz z kursem wymiany.

Dodatkowo podczas drukowania raportu okresowego, który będzie pokrywał czas przed i po zmianą waluty zostaną wydrukowane dwa raporty. Pierwszy z rozliczeniem w starej walucie, drugi z rozliczeniem w nowej walucie.

Aby zaprogramować walutę ewidencyjną należy w menu „Programowanie bazy” wybrać klawiszami

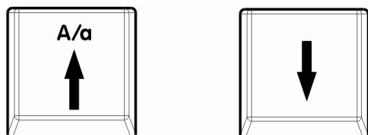

pozycję „12 Waluta ewidencyjna” i nacisnąć klawisz



**11 KOREKTA CZASU
12 WALUTA EWIDENCYJNA
13 HASŁO KIEROWNIKA**

Aby zmienić walutę ewidencyjną konieczne jest wykonanie raportu dobowego, w przypadku niezerowej wartości sprzedaży, w którejkolwiek stawce.

Kasa poprosi o podanie symbolu nowej waluty ewidencyjnej (3 znaki). Zatwierdzenie następuje po naciśnięciu klawisza



PODAJ SYMBOL WALUTY

PODAJ KURS WYMIANY

Kasa poprosi też o podanie kursu wymiany waluty. Musi on zawierać do 8 cyfr, wraz z przecinkiem oddzielającym część całkowitą od ułamkowej. (np. 1.234567 lub 12.345678).

Zatwierdzenie następuje po naciśnięciu klawisza



Kasa poprosi o podanie daty wprowadzenia nowej waluty ewidencyjnej. Podpowiadana jest data obecna

**PODAJ DATĘ ZMIANY
01-01-2011**

Zatwierdzenie następuje po naciśnięciu klawisza



Przy natychmiastowej zmianie waluty ewidencyjnej usuwane są wszelkie zaprogramowane waluty obce, gdyż posiadają one przeliczniki w stosunku do starej waluty. Zalecane jest wykonanie raportu zerującego form płatności.

Aby dalej móc korzystać ze starej waluty ewidencyjnej, należy ją zaprogramować, jako nowa forma płatności.

**DRUKOWAĆ PRZELICZNIK
WALUT? TAK**

Kasa zapyta czy przy paragonach ma być drukowany przelicznik starej waluty ewidencyjnej na nową.

Wybór dokonuje się klawiszami

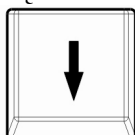
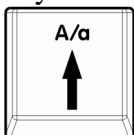

Zatwierdza klawiszem



Kasa poprosi o podanie daty końca drukowania przelicznika waluty ewidencyjnej.

PODAJ DATĘ KOŃCA DRUK

Wprowadzoną wartość zatwierdza się klawiszem



Kasa wydrukuje zapytanie o (przyszłą) zmianę waluty ewidencyjnej. Należy uważnie przeczytać wydruk gdyż zmiana waluty jest informacją zapisywaną w bloku fiskalnym kasy EMAR SOLO.

**ZMIENIĆ WALUTĘ
EWIDENCYJNĄ? TAK**

Wybór dokonuje się klawiszami

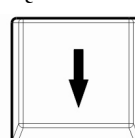
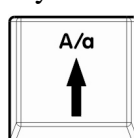

Zatwierdza klawiszem



Kasa wydrukuje raport zmiany waluty ewidencyjnej.

9.13. Zmiana hasła kierownika

Funkcja służy do zmiany hasła dostępowego dla kierownika.

Aby zaprogramować nowe hasło należy w menu „4 Programowanie kasy” wybrać klawiszami

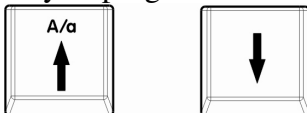

pozycję „13 Hasło kierownika” i nacisnąć klawisz



12 WALUTA EWIDENCYJNA
13 HASŁO KIEROWNIKA
14 KLAWISZE SZYBKIE

Kasa poprosi o podanie starego hasła, aby wykluczyć przypadkową ingerencję osób trzecich.

Zatwierdza się klawiszem



W przypadku podanie nieprawidłowego hasła funkcja zakomunikuje błąd i przerwie swe działanie.

W przypadku podanie dobrego hasła, kasa poprosi o podanie nowego hasła kierownika. Zatwierdza się klawiszem



PODAJ NOWE HASŁO

Kasa zapyta o ostateczne potwierdzenie zmiany hasła i wydrukuje raport (bez wyszczególnionych haseł – ochrona). W intencji kierownika leży, aby tylko on znał hasło dostępowe gdyż ma dostęp do wszystkich funkcji kasy.

ZMIENIĆ HASŁO?
TAK

Kasa spyta się o zapisanie nowego hasła kierownika. Wybór dokonuje się klawiszami

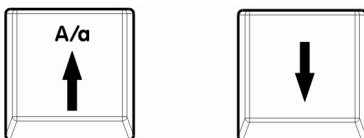

Zatwierdza klawiszem



9.14. Programowanie klawiszy szybkich

Funkcja służy do przyporządkowania klawiszom F1 do F10 towarów i funkcji. W trybie sprzedaży klawiszom przyporządkowane są towary do szybkiej sprzedaży, natomiast w trybie menu klawiszom przyporządkowane są funkcje. Dla różnych kasjerów ustawienia mogą być różne. W trybie menu fabrycznie zaprogramowane są pod klawiszem F1 funkcja wykonania raportu dobowego, a pod klawiszem F5 funkcja wykonania raportu miesięcznego. Użytkownik ustawienia te może zmienić.

13 HASŁO KIEROWNIKA
14 KLAWISZE SZYBKIE
15 STOPKA PARAGONU

Lista funkcji, jaka może być zaprogramowana pod klawiszami szybkimi:

Raporty czytające:

Raport miesięczny
Raport okresowy
Raport towarów nieaktywnych
Raport bazy z PTU
Raport sprzedaży
Raport kasjera
Raport zmianowy
Raport rabatów
Raport opakowań
Raport form płatności
Raport grup towarowych
Raport napisów stałych
Raport PTU
Raport klawiszy szybkich
Raport informacyjny

Raporty zerujące:

Raport dobowy
Raport sprzedaży
Raport kasjera
Raport zmianowy
Raport rabatów
Raport opakowań
Raport form płatności
Raport grup towarowych

Aby zaprogramować klawisz szybki należy w menu „4 Programowanie bazy” wybrać klawiszami

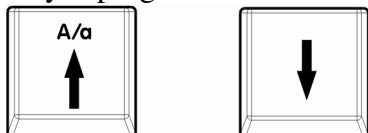

pozycję „14 Klawisze szybkie” i nacisnąć klawisz



13 HASŁO KIEROWNIKA
14 KLAWISZE SZYBKIE
15 STOPKA PARAGONU

Należy wybrać kasjera, dla którego ma być zaprogramowany klawisz szybki

Wyboru dokonuje się klawiszami

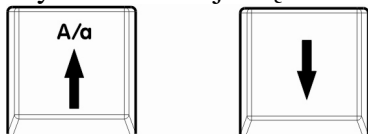

4.14 KASJER:
KIEROWNIK

1

Zatwierdza klawiszem



Przechodzimy do wyboru rodzaju programowanych klawiszy:

- **TOWAR** dla zaprogramowania klawiszy szybkiej sprzedaży w trybie sprzedaży
- **FUNKCJA** dla zaprogramowania klawiszy funkcji wybieranych w trybie menu

**RODZAJ KLAWISZA
TOWAR**

Wyboru dokonuje się klawiszami

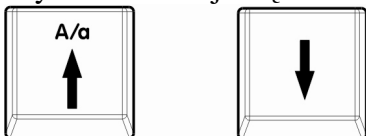

Zatwierdza klawiszem



9.14.1. Programowanie Towarów

Następnie przechodzimy do wyboru programowalnego klawisza. Wybór klawisza od F1 do F10 dokonujemy klawiszami

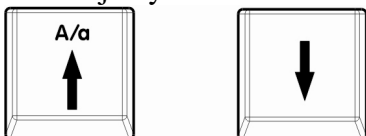

**4.14 KLAWISZ: F1
PLU**

i zatwierdzamy klawiszem



Kasa umożliwia zaprogramowanie, pod jednym klawiszem funkcyjnym od 1 do 5 towarów. Należy podać liczbę towarów, jaka będzie zaprogramowana pod danym klawiszem (kasa przyjmie jedynie wartości z zakresu 1-5).

Wybór zatwierdzić klawiszem



**4.14 PODAJ LICZBĘ TOW
1
0 USUŃ KLAWISZ SZYBK**

**USUNIĘTO KLAWISZ
SZYBK TOWARÓW**

W przypadku przeprogramowywania klawisza szybkiego wpisanie wartości **0** spowoduje usunięcie klawisza szybkiego.

Następnie należy wybrać towar. Wyboru dokonuje się poprzez klawisze

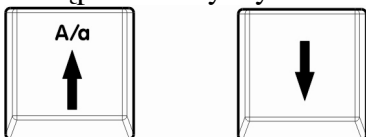

**4.14 PODAJ LICZBĘ TOW
1
0 USUŃ KLAWISZ SZYBK**

lub poprzez wpisanie numeru towaru za pomocą klawiszy



Od do

4.14 PLU 1

i zatwierdza klawiszem



Następnie należy podać ilość sprzedawanego towaru pod klawiszem szybkim towaru. Po wpisaniu ilości z klawiatury numerycznej wartość zatwierdza się klawiszem



W przypadku, gdy dla wcześniej wybranego towaru, możliwa jest sprzedaż tylko w ilościach całkowitych, należy taką wartość podać (bez części ułamkowej). W innym wypadku kasa zakomunikuje błąd. Powyższe dwie operacje powtarzamy, aż do wprowadzenia, wskazanej wcześniej ilości towarów, przypisanych do danego klawisza.

Po wprowadzeniu wszystkich towarów należy wybrać opcję czy dany towar ma kończyć paragon. Wyboru dokonuje się klawiszami

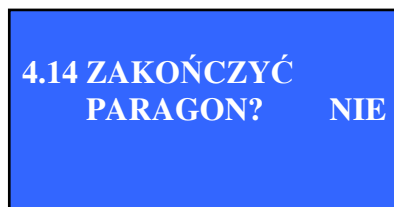
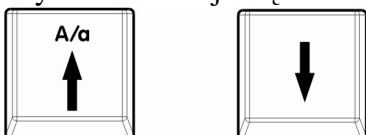

i zatwierdzamy klawiszem:



Następnie, kasa zapyta o zapisanie zaprogramowanego klawisza szybkiego. Wyboru dokonuje się klawiszami

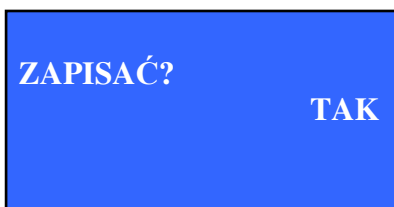
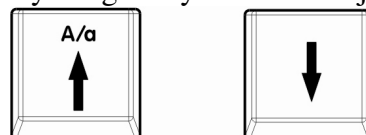

i zatwierdza klawiszem



Kasa wydrukuje raport z danymi zaprogramowanego klawisza szybkiego.

9.14.2. Programowanie Funkcji

Po wejściu w menu programowania funkcji wybieramy klawisz(od F1 do F10) do zaprogramowania.

Wyboru dokonuje się klawiszami

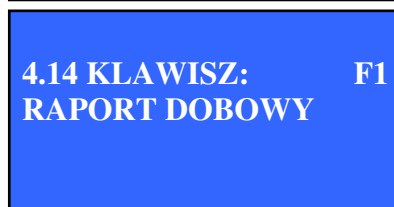
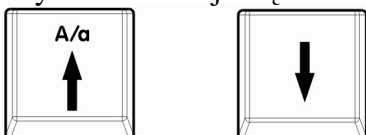

i zatwierdzamy klawiszem:



Następnie przechodzimy do wyboru funkcji przypisanej do wybranego klawisza.

Wyboru dokonuje się klawiszami

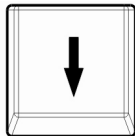

**WYBIERZ FUNKCJĘ
RAPORT DOBOWY**

i zatwierdzamy klawiszem:



Usunięcie klawisza szybkiego funkcji odbywa się poprzez wybranie pozycji „Brak”.

**USUNIĘTO KLAWISZ
SZYBKIEJ FUNKCJI**

W przypadku wyboru raportu, który może być w formie czytającej lub zerującej, kasa zapyta się o typ raportu.

Wyboru dokonuje się klawiszami

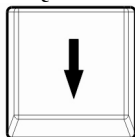
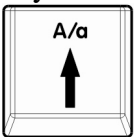

**TYP RAPORTU
CZYTAJĄCY**

i zatwierdzamy klawiszem:



Kasa zapyta się o to, czy chcemy przypisać dany raport do klawisza szybkiego.

Wyboru dokonuje się klawiszami

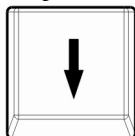
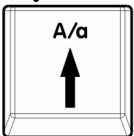

ZAPISAĆ?

TAK

i zatwierdzamy klawiszem:



Po zaakceptowaniu zapisania konfiguracji kasa wydrukuje raport z konfiguracją zaprogramowanego klawisza.

9.15. Programowanie stopki paragonu

Funkcja służy do zaprogramowania tekstów reklamowych umieszczanych na końcu paragonu po podsumowaniu. Stopka może mieć maksymalnie 3 linijki pogrubionego (21 znaków) lub normalnego (42 znaki) tekstu.

Aby zaprogramować stopkę należy w menu „Programowanie kasy” klawiszami

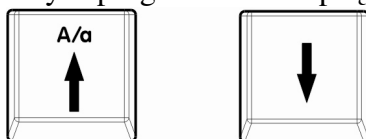

Wybrać pozycję „15 Stopka paragonu” i zatwierdzić klawiszem

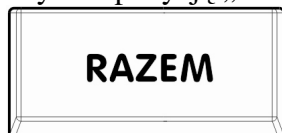

14 KLAWISZE SZYBKIE
15 STOPKA PARAGONU
16 SZKOL. ZAPIS NIP

Kasa zapyta o wprowadzenie pierwszej linijki stopki.

Wybór dokonuje się klawiszami

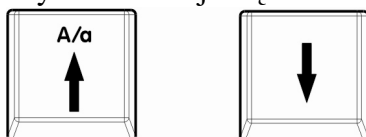

CZY WPROWADZIĆ
PIERWSZĄ LINIJKĘ?TAK

Zatwierdza klawiszem



Wybranie opcji **NIE** spowoduje wyjście z funkcji i usunięcie wcześniej zaprogramowanej stopki.

Kasa poprosi o podanie linijki tekstu stopki. Zatwierdzenie następuje po naciśnięciu klawisza.



A
WPISZ LINIE NUMER 1

Przejdzie na małe litery następuje po naciśnięciu klawisza



Kasa zapyta czy linijka stopki ma być pogrubiona.

Wybór dokonuje się klawiszami

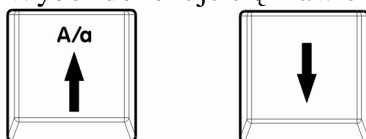

POGRUBIONY
TAK

Zatwierdza klawiszem



W przypadku, gdy wybierze się opcję: pogrubiony, a linijka stopki będzie mieć powyżej 21 znaków, kasa wyświetli błąd i poprosi o ponowne wpisanie tekstu.

Kasa zapyta o wprowadzenie następnego wiersza stopki
Wybór dokonuje się klawiszami

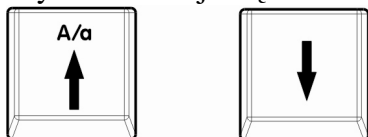

**NASTĘPNY WIERSZ
TAK**

Zatwierdza klawiszem



Po wpisaniu wszystkich linijek kasa zapyta się czy ma zapisać stopkę. Wyboru dokonuje się klawiszami

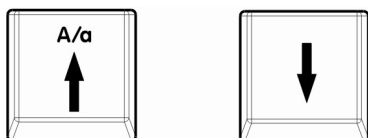

**ZAPISAĆ STOPKĘ
TAK**

Zatwierdza klawiszem



Po zatwierdzeniu kasa wydrukuj raport z zaprogramowaną stopką paragonu.

9.16. Szkolny zapis NIP

Funkcja jest dostępna tylko w trybie niefiskalnym (przed fiskalizacją kasy). Funkcja służy do szkoleniowego zapisu numeru NIP, w celu zasymulowania procesu fiskalizacji.

Aby wybrać funkcję należy w menu „4 Programowanie kasy”, wybrać klawiszami

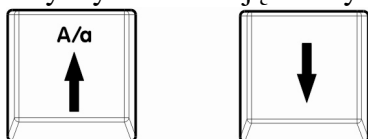

**15 STOPKA PARAGONU
16 SZKOL. ZAPIS NIP
17 PRZELICZNIK WALUT**

pozycję „16 Szkol. Zapis NIP” i zatwierdzić klawiszem



9.17. Przelicznik walut

Funkcja służy do zmiany/zaprogramowania przelicznik walut ewidencyjnych, drukowanych na paragonie fiskalnym.

W przypadku, gdy w kasie jest już zaprogramowany przelicznik (np. W wyniku zaprogramowanej zmiany waluty ewidencyjnej), funkcja umożliwia skasowanie go.

**16 SZKOL. ZAPIS NIP
17 PRZELICZNIK WALUT
18 TABLICA HALO**

**PODAJ SYMBOL
WALUTY**

F1 KASOW. PRZELICZ.

Kasa poprosi o podanie symbolu waluty obcej, jaka ma być drukowana w przeliczniku.

Wciśnięcie klawisza F1 spowoduje wydruk potwierdzający anulowanie drukowania przelicznika walut.

Wpisany symbol zatwierdza się klawiszem



Kasa poprosi też o podanie kursu wymiany waluty. Musi on zawierać do 8 cyfr, wraz z przecinkiem oddzielającym część całkowitą od ułamkowej. (np. 1.234567 lub 12.345678).

Kurs zatwierdza się klawiszem



Kasa zapyta o zapis przelicznika waluty.

Wyboru dokonuje się klawiszem

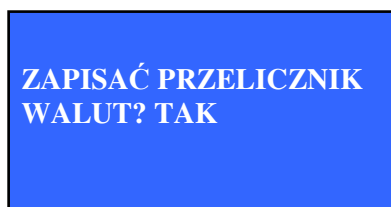
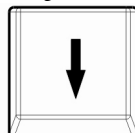
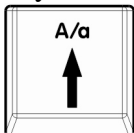

Zatwierdza klawiszem



Kasa wydrukuje raport potwierdzający zaprogramowany przelicznik walut.

9.18. Tablica halo

Funkcja służy do zaprogramowania tablicy wartości HALO (maksymalnych cen dla towarów sprzedawanych po cenie zmiennej). Zerowy indeks tablicy HALO (wartość 0,00) interpretowany jest, jako dowolna cena maksymalna i nie może być zmieniony.

Aby zmienić/przeprogramować wartości tablicy HALO należy w menu „4 Programowanie kasy”, wybrać klawiszami

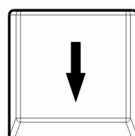
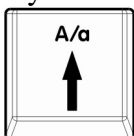

Pozycję „18 Tablica HALO” i zatwierdzić klawiszem

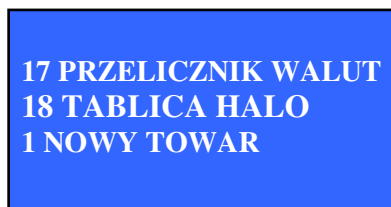

Kasa wyświetli wartość pierwszej komórki tablicy HALO. W celu jej zmiany należy nacisnąć klawisz



Kasa poprosi o podanie nowej wartości:

Przechodzenie pomiędzy kolejnymi komórkami tablicy HALO odbywa się za pomocą klawiszy

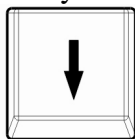
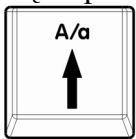

**PODAJ NOWĄ WARTOŚĆ
1,00**

Po ustawieniu wszystkich wartości tablicy naciskając klawisz

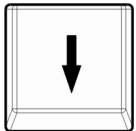

**ZAPISAĆ TABLICĘ
HALO? TAK**

Przechodzi się do zapytania o zapis nowych wartości tablicy HALO.

Wyboru dokonuje się klawiszami

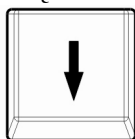
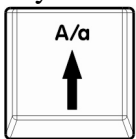

Zatwierdza klawiszem



Kasa wydrukuje raport z zaprogramowanymi wartościami tablicy HALO.

10. KASOWANIE REKORDÓW BAZ

10.1. Kasuj towar

Funkcja służy do usuwania towarów znajdujących się w bazie towarowej kasy. Usuwanie towarów podlega pewnym ograniczeniom.

Nie można usunąć towaru przy niezerowych totalizerach kasy oraz przy niezerowych licznikach sprzedaży danego towaru.

Przed usuwaniem towarów należy wykonać raport dobowy oraz zerujący raport sprzedaży towarów.

Kasa poprosi o wybór towaru do skasowania.

Wyboru towaru można dokonać poprzez klawisze

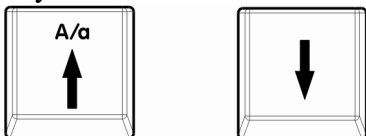

Lub poprzez wpisanie numeru towaru klawiszami

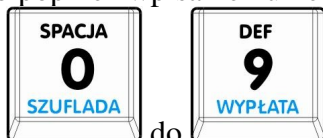

Od

do

I zatwierdzić klawiszem



Wyżej wymienione błędy skutkują komunikatami o następującej treści.

W innym wypadku kasa zapyta czy ma usunąć towar z bazy towarowej.

Wyboru dokonuje się klawiszami

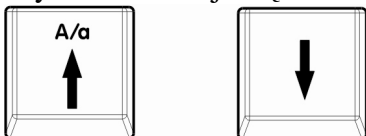

Zatwierdza klawiszem



10.2. Kasuj opakowanie

Funkcja służy do kasowania zaprogramowanych opakowań zwrotnych.

Aby skasować opakowanie należy w menu „5 Kasowanie rek. baz” wybrać

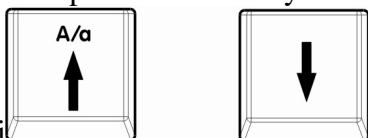

klawiszami

7 KAS. GRUPE TOWAR.
1 KASUJ TOWAR
2 KASUJ OPAKOWANIE

5.1 PLU
CHLEB 1

NIEZEROWA
WARTOŚĆ SPRZEDAŻY

NIEZEROWE
TOTALIZERY

USUNĄĆ TOWAR
TAK

pozycję „2 Kasuj opakowanie” i nacisnąć klawisz



1 KASUJ TOWAR
2 KASUJ OPAKOWANIE
3 KASUJ KASJERA

Kasa poprosi o wybór opakowania.

Wyboru dokonuje się klawiszami

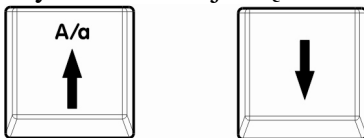

5.2 OPAKOWANIE: 1
BUTELKA 0,5L

Zatwierdza klawiszem



Kasa zapyta o usunięcie opakowania z bazy

Wyboru dokonuje się klawiszami

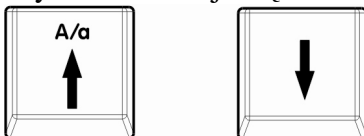

USUNĄĆ? TAK

Zatwierdza klawiszem



W przypadku niezerowego obrotu dla wybranego opakowania kasa zakomunikuje o jego wyzerowaniu.

W celu kontynuowania należy nacisnąć klawisz



ZOSTANĄ WYZEROWANE
OBROTY OPAKOWAŃ

Kasa zapyta czy ma wykonać zerujący raport opakowań.

Wyboru dokonuje się klawiszami

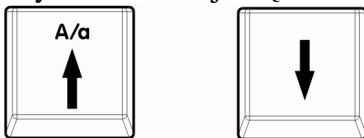

CZY WYKONAĆ RAPORT ZE
RUJĄCY OPAKOWAŃ? TAK

Zatwierdza klawiszem



Wybranie opcji TAK skutkuje wyzerowaniem obrotów dla opakowań i wydrukiem raportu. Wybranie opcji NIE skutkuje skasowaniem opakowania bez wydruku raportu zerującego. Kasa wydrukuje raport skasowania opakowania.

10.3. Kasuj kasjera

Funkcja służy do kasowania zaprogramowanych kasjerów.

Aby skasować kasjera należy w menu „5 Kasowanie rek. baz” wybrać klawiszami

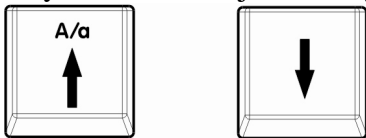

pozycję „3 Kasuj kasjera” i nacisnąć klawisz



Kasa poprosi o wybór kasjera.

Wyboru dokonuje się klawiszami

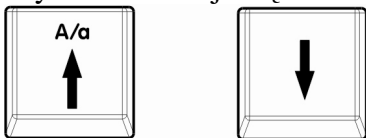

Zatwierdza klawiszem



Kasa zapyta o usunięcie kasjera z bazy

Wyboru dokonuje się klawiszami

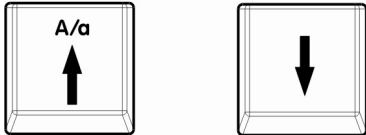

Zatwierdza klawiszem



W przypadku wybrania kasjera „Kierownik” kasa zakomunikuje błąd.

W przypadku niezerowego obrotu dla wybranego kasjera kasa zakomunikuje o jego wyzerowaniu.

W celu kontynuowania należy nacisnąć klawisz



Kasa zapyta czy ma wykonać zerujący raport kasjera.

Wyboru dokonuje się klawiszami

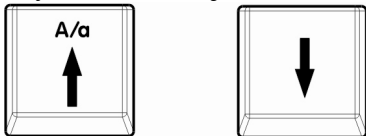

2 KASUJ OPAKOWANIE
3 KASUJ KASJERA
4 KASUJ RABAT/NARZUT

5.3 KASJERA: 1
KIEROWNIK

USUNĄĆ? TAK

NIE MOŻNA USUNĄĆ
KASJERA „KIEROWNIK”

ZOSTANĄ WYZEROWANE
OBROT Y KASJERA

CZY WYKONAĆ RAPORT ZE
RUJĄCY KASJERA? TAK

Zatwierdza klawiszem



Wybranie opcji TAK skutkuje wyzerowaniem obrotów dla kasjerów i wydrukiem raportu. Wybranie opcji NIE skutkuje skasowaniem kasjera bez wydruku raportu zerującego. Kasa wydrukuje raport skasowania kasjera.

10.4. Kasuj rabat/narzut

Funkcja służy do kasowania zaprogramowanych rabatów i narzutów

Aby skasować opakowanie należy w menu „5 Kasowanie rek. baz” wybrać klawiszami

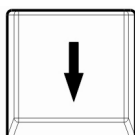
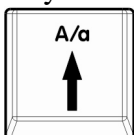

pozycję „4 Kasuj rabat/narzut” i nacisnąć klawisz

3 KASUJ KASJERA
4 KASUJ RABAT/NARZUT
5 KAS. FORME PŁATN.



5.4 RABAT: 1
PROMOCJA 5%

Kasa poprosi o wybór rabatu/narzutu.

Wyboru dokonuje się klawiszami

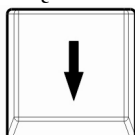
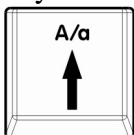

Zatwierdza klawiszem



Kasa zapyta o usunięcie rabatu/narzutu z bazy

Wyboru dokonuje się klawiszami

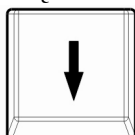
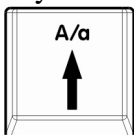

USUNĄĆ? TAK

Zatwierdza klawiszem



W przypadku niezerowego obrotu dla wybranego rabatu/narzutu kasa zakomunikuje o jego wyzerowaniu.

ZOSTANĄ WYZEROWANE
OBROTY RABATÓW

W celu kontynuowania należy nacisnąć klawisz



Kasa zapyta czy ma wykonać zerujący raport rabatów.

Wyboru dokonuje się klawiszami

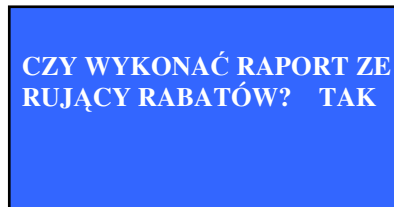
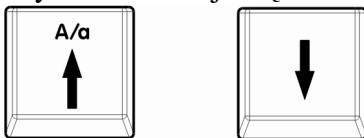

Zatwierdza klawiszem



Wybranie opcji TAK skutkuje wyzerowaniem obrotów dla rabatów/narzutów i wydrukiem raportu.

Wybranie opcji NIE skutkuje skasowaniem rabatu/narzutu bez wydruku raportu zerującego. Kasa wydrukuję raport skasowania rabatu.

10.5. Kasuj formę płatności

Funkcja służy do kasowania zaprogramowanych form płatności.

Aby skasować formę płatności należy w menu „5 Kasowanie rek. baz” wybrać klawiszami

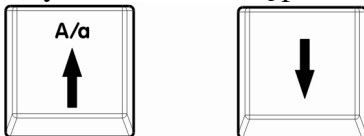

pozycję „5 Kas. Formę Płatn.” i nacisnąć klawisz

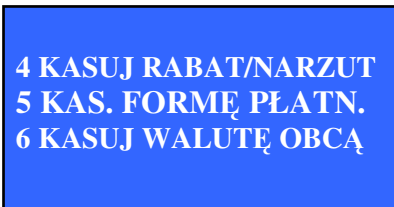

Kasa poprosi o wybór formy płatności.

Wyboru dokonuje się klawiszami

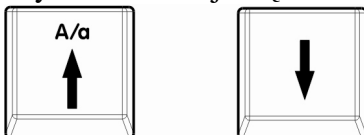

Zatwierdza klawiszem



Kasa zapyta o usunięcie formy płatności.

Wyboru dokonuje się klawiszami

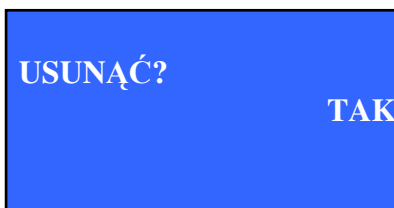
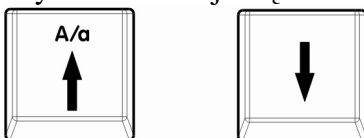

Zatwierdza klawiszem



W przypadku niezerowego obrotu dla wybranej formy płatności kasa zakomunikuje o wyzerowaniu obrotów dla wszystkich form i walut obcych.

W celu kontynuowania należy nacisnąć klawisz



ZOSTANĄ WYZEROWANE
OBROTY FORM PŁATNOŚCI

Kasa zapyta czy ma wykonać zerujący raport form płatności.

Wyboru dokonuje się klawiszami

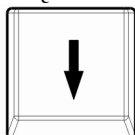
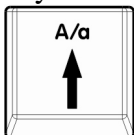

CZY WYKONAĆ RAPORT ZE
RUJĄCY FORM? TAK

Zatwierdza klawiszem



Wybranie opcji TAK skutkuje wyzerowanie obrotów dla walut obcych i form płatności i wydrukiem raportu. Wybranie opcji NIE skutkuje skasowaniem formy płatności bez wydruku raportu zerującego. Kasa wydrukuje raport skasowania formy płatności.

10.6. Kasuj walutę obcą

Funkcja służy do kasowania zaprogramowanych walut obcych.

Aby skasować walutę obcą należy w menu „5 Kasowanie rek. baz” wybrać klawiszami

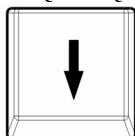
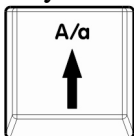

5 KAS. FORMĘ PŁATN.
6 KASUJ WALUTĘ OBČĄ
7 KAS. GRUPĘ TOWAR.

pozycję „6 Kasuj walutę obcą” i nacisnąć klawisz



5.6 WALUTA OBČA: 1
EURO

Kasa poprosi o wybór waluty obcej.

Wyboru dokonuje się klawiszami

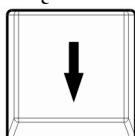
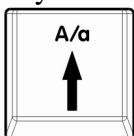

Zatwierdza klawiszem



Kasa zapyta o usunięcie waluty obcej.
Wyboru dokonuje się klawiszami

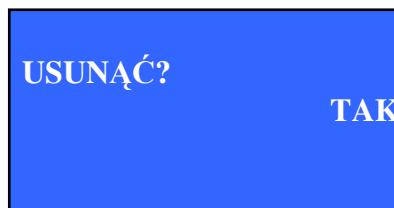
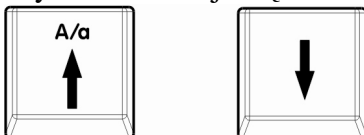

Zatwierdza klawiszem



W przypadku niezerowego obrotu dla wybranej waluty obcej kasa zakomunikuje o wyzerowaniu obrotów dla wszystkich form i walut obcych.

W celu kontynuowania należy nacisnąć klawisz

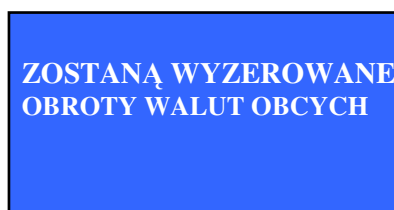

Kasa zapyta czy ma wykonać zerujący raport form płatności.
Wyboru dokonuje się klawiszami

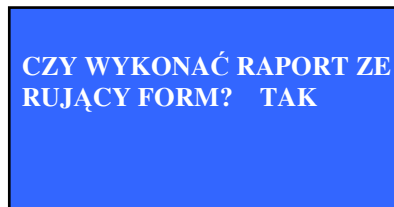
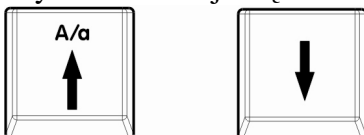

Zatwierdza klawiszem



Wybranie opcji TAK skutkuje wyzerowaniem obrotów dla walut obcych i form płatności i wydrukiem raportu. Wybranie opcji NIE skutkuje skasowaniem waluty bez wydruku raportu zerującego. Kasa wydrukuje raport skasowania waluty obcej.

10.7. Kasuj grupę towarową

Funkcja służy do kasowania zaprogramowanych grup towarowych. Aby skasować walutę obcą należy w menu „5 Kasowanie rek. baz” wybrać klawiszami

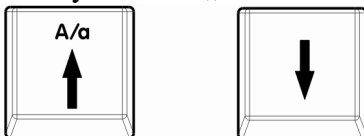

pozycję „7 Kas grupę towar.” i nacisnąć klawisz



Kasa poprosi o wybór waluty obcej.
Wyboru dokonuje się klawiszami

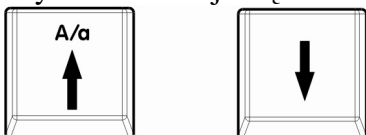

Zatwierdza klawiszem



**5.7 GRUPA TOWAROWA 1
GRUPA PODSTAWOWA**

Kasa zapyta o usunięcie grupy towarowej.
Wyboru dokonuje się klawiszami

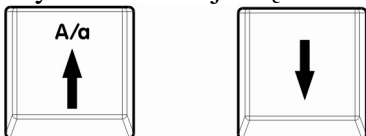

Zatwierdza klawiszem



USUNĄĆ?

TAK

Nie istnieje możliwość skasowanie grupy podstawowej. W przypadku próby kasa zakomunikuje błąd.

W przypadku niezerowego obrotu dla wybranej waluty obcej kasa zakomunikuje o wyzerowaniu obrotów dla wszystkich grup towarowych
W celu kontynuowania należy nacisnąć klawisz



**OPERACJA
NIEMOŻLIWA**

**ZOSTANĄ WYZEROWANE
OBROTY GRUP TOWARÓW**

Kasa zapyta czy ma wykonać zerujący raport form płatności.
Wyboru dokonuje się klawiszami

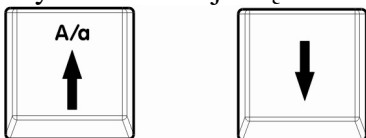

Zatwierdza klawiszem



**CZY WYKONAĆ RAPORT ZE
RUJĄCY GRUP? TAK**

Wybranie opcji TAK skutkuje wyzerowanie obrotów dla grup towarowych i wydrukiem raportu.
Wybranie opcji NIE skutkuje skasowaniem grupy bez wydruku raportu zerującego.
Kasa wydrukuje raport skasowania waluty obcej.

11. KOPIA ELEKTRONICZNA

11.1. Drukowanie kopii elektronicznej

Funkcja służy do wydrukowania zawartości kopii elektronicznej (karty pamięci).

Należy w menu „6 Kopia elektroniczna” klawiszami

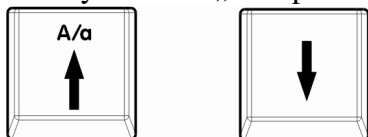

Wybrać pozycję „1 Druk. Kopii Elek.” i nacisnąć klawisz

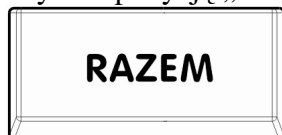

7 ODTW. KARTY PAMIĘCI
1 DRUK. KOPII ELEK.
2 DRUK. KOPII RAP D

Kasa poprosi o podanie zakresu dokumentów do wydrukowania.

Zakres określa się podając, od którego raportu dobowego, i od którego paragonu w ramach tego raportu kasa ma zacząć drukowanie. Podobnie określa się koniec wydruku.

Kasa poprosi o podanie numeru raportu dobowego początkowego.

Wartością podpowiadaną jest numer pierwszego raportu znajdującego się na karcie pamięci.

DRUKUJ OD RAPORTU
1

Naciśnięcie klawisza



Spowoduje przyjęcie tej wartości. Wpisanie innej liczby odbywa się za pomocą klawiszy



Zatwierdza klawiszem



Kasa poprosi o podanie numeru paragonu początkowego

Wpisanie wartości odbywa się za pomocą klawiszy



DRUKUJ OD PARAGONU
1

Zatwierdza klawiszem



Kasa poprosi o podanie numeru raportu dobowego końcowego. Wartością podpowiadaną jest numer ostatniego raportu znajdującego się na karcie pamięci.

**DRUKUJ DO RAPORTU
2**

Naciśnięcie klawisza



Spowoduje przyjęcie tej wartości. Wpisanie innej liczby odbywa się za pomocą klawiszy



Od do

Zatwierdza klawiszem



Kasa poprosi o podanie numeru paragonu końcowego. Wpisanie wartości odbywa się za pomocą klawiszy



Od do

Zatwierdza klawiszem



**DRUKUJ DO PARAGONU
1**

11.2. Drukowanie kopii raportów dobowych

Funkcja służy do wydruków kopii raportów dobowych znajdujących się w kopii elektronicznej (karcie pamięci).

Należy w menu „6 Kopia elektroniczna” klawiszami

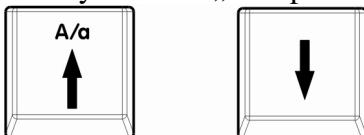

Wybrać pozycję „2 Druk. Kopii Rap D.” i nacisnąć klawisz

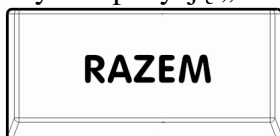

**1 DRUK. KOPII ELEK.
2 DRUK. KOPII RAP D
3 RAP. NOŚNIKÓW KOPII**

Kasa poprosi o podanie numeru raportu dobowego początkowego. Wartością podpowiadaną jest numer pierwszego raportu znajdującego się na karcie pamięci.

**DRUKUJ OD RAPORTU
1**

Naciśnięcie klawisza



Spowoduje przyjęcie tej wartości. Wpisanie innej liczby odbywa się za pomocą klawiszy

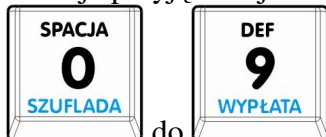

Od do

Zatwierdza klawiszem



Kasa poprosi o podanie numeru raportu dobowego końcowego. Wartością podpowiadaną jest numer ostatniego raportu znajdującego się na karcie pamięci.

Naciśnięcie klawisza



DRUKUJ DO RAPORTU
2

Spowoduje przyjęcie tej wartości. Wpisanie innej liczby odbywa się za pomocą klawiszy

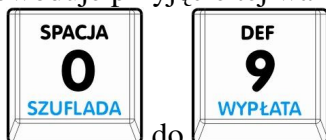

Od do

Zatwierdza klawiszem



11.3. Raport nośników kopii elektronicznej

Funkcja służy do wydrukowania raportu zawierającego informację na temat zarejestrowanego obrotu na wszystkich kartach pamięci z danej kasy.

Należy w menu „6 Kopia elektroniczna” klawiszami

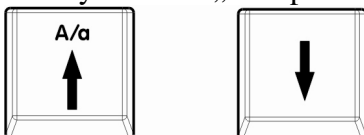

Wybrać pozycję „3 Rap. Nośników Kopii.” i nacisnąć klawisz

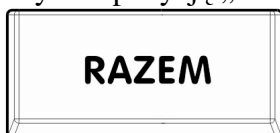

2 DRUK. KOPII RAP D
3 RAP. NOŚNIKÓW KOPII
4 STAN PAM. PODRECZ.

Kasa, automatycznie wydrukuje raport.

11.4. Stan pamięci podręcznej

Funkcja służy do wyświetlenia na ekranie operatora informacji na temat stanu zajętości pamięci podręcznej kasy. Jest to miejsce przechowywania kopii wydruków przed zrzuceniem ich na kartę podczas wydruku raportu dobowego.

Należy w menu „6 Kopia elektroniczna” klawiszami

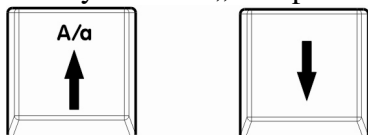

Wybrać pozycję „4 Stan Pam. Podręcz.” i nacisnąć klawisz



Kasa wyświetli informację o procentowym i ilościowym stanie wolnego miejsca w pamięci podręcznej.

Wyjście do menu następuje po naciśnięciu klawisza



3 RAP. NOŚNIKÓW KOPII
4 STAN PAM. PODRECZ.
5 STAN KASRTY PAM.

ZOSTAŁO 2089 KB
(99%)

11.5. Stan karty pamięci

Funkcja służy do wyświetlenia na ekranie operatora informacji na temat stanu zajętości kopii elektronicznej kasy.

Należy w menu „6 Kopia elektroniczna” klawiszami



Wybrać pozycję „5 Stan Karty Pam.” i nacisnąć klawisz

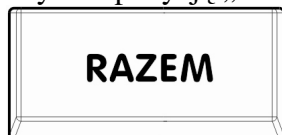

Kasa wyświetli informację o stanie wolnego miejsca na karcie pamięci i pokaże maksymalną wielkość karty pamięci.

Wyjście do menu następuje po naciśnięciu klawisza



4 STAN PAM. PODRECZ.
5 STAN KARTY PAM.
6 NUMER KONTROLNY

MAX WIELKOŚĆ: 512 MB
POZOSTAŁO: 99%

11.6. Numer kontrolny

Funkcja służy do weryfikacji zgodności danych paragonu/raportu dobowego z numerem kontrolnym widniejącym na tych wydrukach.

Należy w menu „6 Kopia elektroniczna” klawiszami

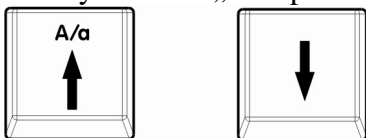

Wybrać pozycję „6 Numer Kontrolny.” i nacisnąć klawisz

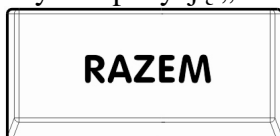

Kasa poprosi o wybór typu dokumentu, dla którego ma być weryfikowany numer kontrolny: paragon lub raport dobowy.

11.6.1. Paragon

Kasa poprosi o podanie numeru wydruku. Numer ten znajduje się w linijce daty paragonu z prawej strony.

Numer podaje się za pomocą klawiatury numerycznej i zatwierdza klawiszem



Kasa poprosi o podanie daty wystawienia paragonu. Znajduje się ona z lewej strony pod numerem NIP.

Datę podaje się za pomocą klawiatury numerycznej i zatwierdza klawiszem



Kasa poprosi o podanie liczby pozycji znajdujących się na paragonie.

Liczbę podaje się za pomocą klawiatury numerycznej i zatwierdza klawiszem



Kasa poprosi o kolejne wpisywanie nazw kolejnych pozycji paragonu. Nazwę zatwierdza się klawiszem



5 STAN KARTY PAM.
6 NUMER KONTROLNY
7 ODTW.KARTY PAMIĘCI

WYBIERZ TYP DOKUMENTU
PARAGON

WYBIERZ TYP DOKUMENTU
RAPORT DOBOWY

PODAJ NUMER DOKUMENTU

PODAJ DATĘ PARAGONU:

PODAJ LICZBĘ POZYCJI

PODAJ NAZWĘ POZ. 1

Kasa poprosi o podanie litery stawki PTU ('A' – 'G') towaru, którego nazwę podano poprzednio.

Wpisaną literę zatwierdza się klawiszem



PODAJ LITERĘ PTU 1

Po wpisaniu informacji na temat wszystkich towarów, kasa poprosi o podanie sumy PTU (wartości podatku).

Wartość podaje się z klawiatury numerycznej i zatwierdza klawiszem

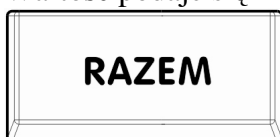

PODAJ SUMĘ PTU

Kasa poprosi o podanie sumy BRUTTO paragonu.

Wartość podaje się z klawiatury numerycznej i zatwierdza klawiszem



PODAJ SUMĘ BRUTTO

Kasa poprosi o podanie godziny, minuty i sekundy wydania paragonu fiskalnego. Informacje te znajdują się pod sumą brutto paragonu.

Wartość podaje się z klawiatury numerycznej i zatwierdza klawiszem



PODAJ CZAS PARAGONU:

Kasa poprosi o podanie numeru paragonu. Informacja ta znajduje się w tej samej linii, co godzina wystawienia paragonu. Jest to pierwsza liczba z lewej strony.

Wartość podaje się z klawiatury numerycznej i zatwierdza klawiszem

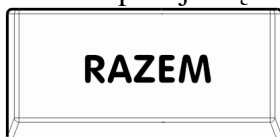

PODAJ CZAS PARAGONU:

Kasa poprosi o podanie numeru unikatowego kasy fiskalnej EMAR Solo.

Wartość podaje się z klawiatury numerycznej i zatwierdza klawiszem



PODAJ NUMER UNIKATOWY

Kasa poprosi o podanie numeru kontrolnego, jaki został wydrukowany na paragonie fiskalnym. Jest to ciąg 40 znaków zawierających cyfry 0-9 i litery A-F.

Cyfry podaje się z klawiatury numerycznej a litery według podpowiedzi zamieszczonej na ekranie.

Klawisze – Litera

F	A
F1	B
F2	C
F3	D
F4	E
F5	F

PODAJ NUMER KONTROLNY

F – A F1 – B F2 – C
F3 – D F4 – E F5 – F

Numer kontrolny zatwierdza się klawiszem



Kasa wydrukuje raport, zawierający wprowadzone dane oraz napis, informujący czy wpisany numer kontrolny zgadza się z wyliczonym, na podstawie danych.

11.6.2. Raport dobowy

Kasa poprosi o podanie daty wykonania raportu dobowego.

Wartość podaje się z klawiatury numerycznej i zatwierdza klawiszem



PODAJ DATĘ RAPORTU:

Kasa poprosi o podanie numeru raportu dobowego.

Wartość podaje się z klawiatury numerycznej i zatwierdza klawiszem



PODAJ NUMER RAPORTU:

Następnie, kasa zapyta, czy każda kolejna stawka PTU jest opodatkowana.

Wyboru dokonuje się klawiszami

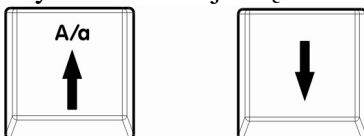

CZY STAWKA A OPOD.?
TAK

Zatwierdza klawiszem



W przypadku wybrania opcji TAK kasa zapyta o obrót w danej stawce podatkowej.

PODAJ OBRÓT STAWKI

Wartość podaje się z klawiatury numerycznej i zatwierdza klawiszem

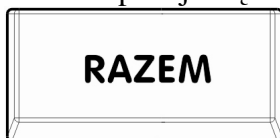

CZY STAWKA A ZWOL.?
TAK

Po przejściu przez wszystkie stawki PTU opodatkowane, kasa powtórzy powyższe operacje pytając się czy dana stawka PTU jest zwolniona.

Następnie, kasa zapyta o sumę wszystkich stawek PTU.

Wartość podaje się z klawiatury numerycznej i zatwierdza klawiszem



PODAJ CAŁĄ KWOTĘ PTU

Kasa poprosi o podanie ilości paragonów.

Wartość podaje się z klawiatury numerycznej i zatwierdza klawiszem



PODAJ ILOŚĆ PARAGONÓW

Kasa poprosi o podanie całkowitej, narastającej kwoty PTU.

Wartość podaje się z klawiatury numerycznej i zatwierdza klawiszem

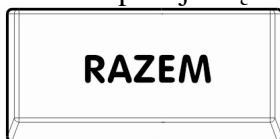

PODAJ CAŁĄ KWOTĘ PTU
NARASTAJĄCĄ

Kasa poprosi o podanie numeru unikatowego kasy fiskalnej EMAR Solo.

Wartość podaje się z klawiatury numerycznej i zatwierdza klawiszem

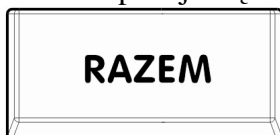

PODAJ NUMER UNIKATOWY

Kasa poprosi o podanie numeru kontrolnego, jaki został wydrukowany na paragonie fiskalnym. Jest to ciąg 40 znaków zawierających cyfry 0-9 i litery A-F.

Cyfry podaje się z klawiatury numerycznej a litery według podpowiedzi zamieszczonej na ekranie.

Klawisze – Litera

F	A
F1	B
F2	C
F3	D
F4	E
F5	F

PODAJ NUMER KONTROLNY

F – A	F1 – B	F2 – C
F3 – D	F4 – E	F5 – F



Numer kontrolny zatwierdza się klawiszem

Kasa wydrukuje raport zawierający wprowadzone dane oraz napis informujący, czy wpisany numer kontrolny zgadza się z wyliczonym na podstawie danych.

11.7. Odtwarzanie karty pamięci

Funkcja służy do odtworzenia zawartości karty zewnętrznej z wewnętrznej lub odwrotnie.

Z karty wewnętrznej można odtworzyć karty, które zostały już zamknięte. Kasa poprosi o podanie numeru karty pamięci, która ma zostać odtworzona.

Zewnętrzna karta pamięci musi być pusta!

Po zatwierdzeniu klawiszem



Kasa zacznie odtwarzanie karty pamięci.
Po zakończonej operacji kasa wyświetli komunikat.

**6 NUMER KONTROLNY
7 ODTW.KARTY PAMIĘCI
1 DRUK. KOPII ELEK.**

**PODAJ NUMER KARTY:
1**

**ODTWARZANIE KARTY
ZAKOŃCZONO POMYŚLNIE**

12. KONFIGURACJA KASY

12.1. Numer kasy

Funkcja, służy do ustawienia numeru kasy, widocznego przy nazwie kasjera na wydrukach. Należy w menu „7 Konfiguracja kasy” wybrać pozycję „1 Numer kasy”.

Kasa poprosi o podanie numeru kasy.
Numer powinien zawierać się w granicach (1-9).

Wartość wpisuje się z klawiatury numerycznej i zatwierdza klawiszem

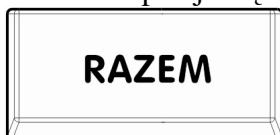

Kasa wyświetli informację o ustawionym nowym numerze kasy.

12.2. Przegląd serwisowy

Funkcja służy do zaprogramowania w kasie daty następnego przeglądu serwisowego. Należy w menu „7 Konfiguracja kasy” wybrać pozycję „2 Przegląd serwisowy”.

Kasa poprosi o podanie daty kolejnego przeglądu serwisowego.

Datę należy wpisać z klawiatury numerycznej i nacisnąć klawisz



W przypadku, gdy w kasie jest już zaprogramowana data klawisz F1 pozwala na włączanie/wyłączanie drukowania przypomnienia o przeglądzie.

Kasa poprosi o podanie opcjonalnego numeru telefonu do osoby odpowiedzialnej za przegląd serwisowy.

Wprowadzoną wartość zatwierdza się klawiszem



Kasa wydrukuje raport z zaprogramowaną datą kolejnego przeglądu serwisowego.

12.3. Parametry komunikacyjne

Funkcja służy do konfiguracji portów komunikacyjnych kasy EMAR Solo. Jednocześnie mogą pracować dwa porty w konfiguracji USB/COMB lub COMA/COMB. Port USB współpracuje z komputerem PC. Do portów COM można dołączyć komputer PC/skaner kodów kreskowych lub wagę.

8 SZUFLADA
1 NUMER KASY
2 PRZEGLĄD SERWISOWY

PODAJ NUMER
KASY: 1

USTAWIONO NUMER
KASY: 1

1 NUMER KASY
2 PRZEGLĄD SERWISOWY
3 PAR. KOMUNIKACYJNE

PODAJ DATĘ PRZEGLĄDU
F1 WŁĄCZ PRZYPOM.

PODAJ NUMER TELEFONU

2 PRZEGLĄD SERWISOWY
3 PAR. KOMUNIKACYJNE
4 FORMAT WPLAT

Aby skonfigurować porty należy w menu „7 Konfiguracja kasy” wybrać pozycję „3 Par. komunikacyjne”.

Kasa poprosi o wybranie portu, który ma zostać skonfigurowany.

Wyboru dokonuje się klawiszami

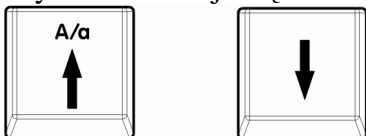

Zatwierdza klawiszem

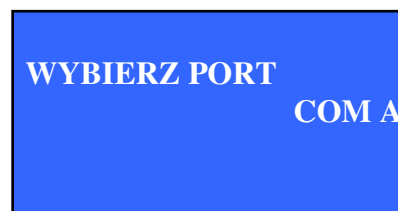

Kasa poprosi o wybór urządzenia, jakie ma zostać podłączone do kasy poprzez wybrany port.

Wybór dokonuje się klawiszami

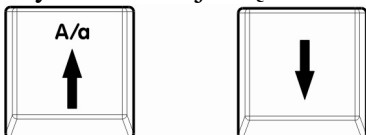

Zatwierdza klawiszem

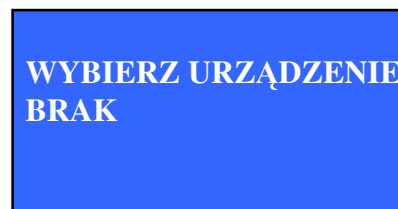

W przypadku wybrania opcji „Waga” lub „Skaner” kasa poprosi o wybór szybkości przesyłu danych pomiędzy wybranym urządzeniem a kasą.

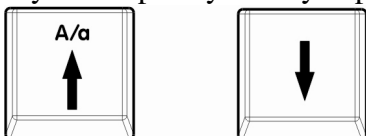

Zatwierdza klawiszem

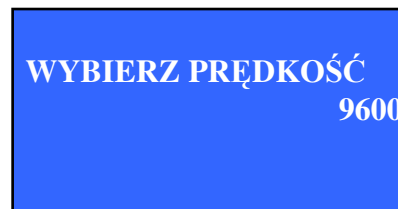

Kasa wydrukuje raport z ustawieniami

12.4. Format wpłat

Funkcja służy do ustawienia formatu wpisywania cen towarów w trybie sprzedaży. Kasa interpretuje wpisywane wartości, jako złotówki lub grosze.

Np. Przy ustawionej tej opcji wartość 100 interpretowana jest, jako wartość 100 groszy, czyli 1 zł. W innym wypadku wartość 100 interpretowana jest, jako 100 zł.

Aby ustawić format wpisywania groszy należy w menu „7 Konfiguracja kasy” wybrać pozycję „4 Format wpłat”.

Kasa podpowiada aktualne ustawienie.

Wyboru dokonuje się klawiszami

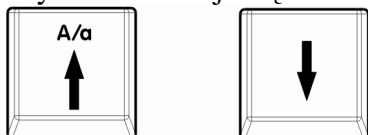

Zatwierdza klawiszem



CZY USTAWIĆ FORMAT
WPISYWANIA GROSZY TAK

12.5. Wpłaty obowiązkowe

Funkcja służy do ustawienia wpłat obowiązkowych dla paragonów. Ustawienie tej opcji uniemożliwia zakończenie paragonu bez podania wpłaty klienta.

Aby ustawić format wpisywania groszy należy w menu „7 Konfiguracja kasy” wybrać pozycję „5 Wpłaty obowiązkowe”.

Kasa podpowiada aktualne ustawienie.

Wyboru dokonuje się klawiszami

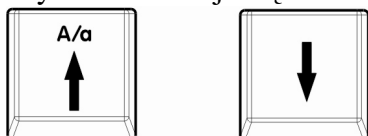

Zatwierdza klawiszem



4 FORMAT WPLĄT
5 WPLĄTY OBOWIĄZKOWE
6 KOD AUTORYZACYJNY

USTAWIĆ OBOWIĄZKOWE
WPISYWANIE WPLĄTY TAK

12.6. Kod autoryzacyjny

Funkcja służy do wpisania kodu autoryzacyjnego odblokowującego kase.

Aby wpisać kod autoryzacyjny należy w menu „7 Konfiguracja kasy” wybrać pozycję „6 Kod autoryzacyjny”.

Kasa prosi o podanie

Kodu odblokującego jeżeli chcemy odblokować kasę

Kodu blokującego jeżeli chcemy zablokować lub przedłużyć pracę zablokowanej już kasy.

Jest to ciąg maksymalnie 10 znaków zawierających cyfry 0-9 i litery A-F.

Cyfry podaje się z klawiatury numerycznej a litery według podpowiedzi zamieszczonej na ekranie.

Klawisze – Litera

F	A
F1	B
F2	C
F3	D
F4	E
F5	F

5 WPLĄTY OBOWIĄZKOWE
6 KOD AUTORYZACYJNY
7 CZAS WYŁĄCZENIA

PODAJ KOD

F – A	F1 – B	F2 – C
F3 – D	F4 – E	F5 – F

Wpisaną wartość zatwierdza się klawiszem



Kasa poprosi o podanie liczby dni.

Gdy chcemy odblokować urządzenie wpisujemy **0**.

Gdy chcemy zablokować lub przedłużyć działanie kasy należy wpisać liczbę dni z zakresu **do 1 do 99**.

PODAJ LICZBĘ DNI

LICZBA DNI OD 1 DO 99

Wpisaną wartość zatwierdza się klawiszem



Po wprowadzeniu kodu można wprowadzić nr telefonu, który będzie drukowany przy komunikacie o ograniczeniu czasu pracy drukarki. Jeżeli chcemy potwierdzić wpisany nr lub zrezygnować z wpisywania nr należy wcinąć klawisz:

PODAJ TELEFON



Kasa wydrukuje i wyświetli komunikat proszący o potwierdzenie wprowadzenia kodu autoryzacyjnego.

Wybór dokonuje się klawiszami

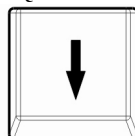
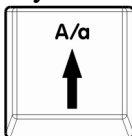

Zatwierdza klawiszem



Jeżeli wpisanie kodu autoryzacyjnego przebiegło poprawnie wydrukuje się komunikat potwierdzający aktywację blokady kasy.

**BŁĘDNY KOD
AUTORYZACYJNY**

W przypadku błędnego wpisania kodu autoryzacyjnego pojawi się komunikat

12.7. Czas wyłączenia kasy

Funkcja służy do ustawienia czasu, po jakim następuje automatyczne wyłączenie kasy w przypadku braku interakcji użytkownika i bez otwartego paragonu.

Aby ustawić czas wyłączenia kasy należy w menu „7 Konfiguracja kasy” wybrać pozycję „7 Czas wyłączenia”.

Należy podać liczbę z zakresu od 5 do 20.

Wartość wpisuje się z klawiatury numerycznej i zatwierdza klawiszem

**6 KOD AUTORYZACYJNY
7 CZAS WYŁĄCZENIA
8 SZUFLADA**



**PODAJ CZAS WYŁĄCZENIA
5-20 MINUT**

12.8. Szuflada

Funkcja służy do ustawienia automatycznego otwierania szuflady przy zakończeniu i wydruku paragonu fiskalnego lub wydruku rozliczenia opakowań zwrotnych.

Aby ustawić automatyczne otwieranie szuflady należy w menu „7 Konfiguracja kasy” wybrać pozycję „8 Szuflada”.

Kasa podpowiada aktualne ustawienie.

Wyboru dokonuje się klawiszami

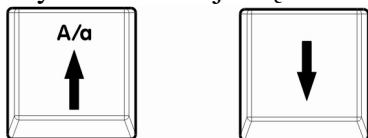

Zatwierdza klawiszem



Funkcja, służy do ustawienia numeru kasy, widocznego przy nazwie kasjera na wydrukach. Należy w menu „7 Konfiguracja kasy” wybrać pozycję „1 Numer kasy”.

6 KOD AUTORYZACYJNY
7 CZAS WYŁĄCZENIA
8 SZUFLADA

AUTOMAT. OTWIERANIE
SZUFLADY WŁĄCZONE

8 SZUFLADA
1 NUMER KASY
2 PRZEGLĄD SERWISOWY

13. Decyzja ministerstwa finansów dotycząca dopuszczenia do obrotu.



MINISTER FINANSÓW
PT7/8012/31/419/SIU/10/PT914

Warszawa, dnia 2/ marca 2011 roku

DECYZJA

w sprawie potwierdzenia spełnienia przez kasę funkcji, kryteriów i warunków technicznych, którym muszą odpowiadać kasy rejestrujące

Na podstawie art. 104 ustawy z dnia 14 czerwca 1960 r. Kodeks postępowania administracyjnego (Dz. U. z 2000 r. Nr 98, poz. 1071, ze zm.) w związku z art. 111 ust. 6b ustawy z dnia 11 marca 2004 r. o podatku od towarów i usług (Dz. U. Nr 54, poz. 535, ze zm.) oraz w związku z § 9 ust. 1 i § 10 rozporządzenia Ministra Finansów z dnia 28 listopada 2008 r. w sprawie kryteriów i warunków technicznych, którym muszą odpowiadać kasy rejestrujące oraz warunków ich stosowania (Dz. U. Nr 212, poz. 1338, ze zm.) na wniosek złożony w dniu 30 sierpnia 2010 r. i uzupełniony w dniu 25 marca 2011 r. firmy EMAR - Samoraj i spółka - spółka jawna z Kopytowa producenta krajowego kasy rejestrującej oznaczonej symbolem EMAR SOLO, Minister Finansów potwierdza, że w/w kasa spełnia funkcje, kryteria i warunki techniczne, którym muszą odpowiadać kasy rejestrujące.

Decyzja jest ważna przez okres trzech lat od dnia jej doręczenia.

Kasa zawiera program pracy w wersji źródłowej oznaczony przez producenta symbolem 1.00 oraz program zapisany w pamięci stałej kasy oznaczony symbolem ES 1.00, z funkcją odczytu tych symboli w raporcie kasy z zapisów stałych. Kasa współpracuje z programem do odczytu pamięci fiskalnej o nazwie OPF_EMAR_SOLO oraz programem archiwizującym DFRaporty_EMAR_SOLO.

Dopuszcza się występowanie kasy w następujących wersjach:

- 1) STANDARD:
 - interfejs kasy 1 x RS232,
 - z bazą towarową o pojemności 1000 pozycji,
- 2) PLUS:
 - interfejs kasy 2 x RS232,
 - z bazą towarową o pojemności 2000 pozycji

z tym, że wyboru kompletacji wyposażenia kasy dokonuje się przed przekazaniem kasy nabywcy z równoczesnym obowiązkowym jej wpisem do książki kasy.

Program pracy zawarty w w/w kasie umożliwia stosowanie kasy w sieciach marketingowych i współpracuje z programem archiwizującym przewidującym dokonanie zapisu kopii wydruków z tych kas na informatycznym nośniku danych. Emitowane wydruki oznaczone są numerem kontrolnym. Program zawiera również funkcje wydruku, sortowania i kontroli kompletności tych zapisów. Kasa nie ma zastosowania do prowadzenia ewidencji sprzedaży towarów i usług, gdzie ze względu na szczególne wymagania związane z jej użytkowaniem lub dokumentowaniem transakcji na specjalnych wydrukach stosuje się kasy dostosowane do ewidencji obrotów tylko określonego rodzaju towarów lub usług.

Na podstawie art. 107 § 4 K.p.a. odstępuje się od uzasadnienia decyzji, ponieważ uwzględnia ona w całości żądanie strony.

Mając na uwadze powyższe, Minister Finansów orzeka jak w sentencji.

POUCZENIE

Zgodnie z art. 127 § 3 K.p.a. od decyzji nie służy odwołanie, jednakże strona niezadowolona z decyzji może zwrócić się do Ministra Finansów z wnioskiem o ponowne rozpatrzenie sprawy. W szczególności wniosek o ponowne rozpatrzenie sprawy powinien być wniesiony w terminie 14 dni od dnia doręczenia decyzji.

Zaproszenie Ministra Finansów
ZASTĘPCA DYREKTORA
Departamentu Zarządzania Towarami i Usługami

Stanisław Burko

Otrzymują:

1. EMAR - Samoraj i spółka- spółka jawna
Kopytów 26, 05-870 Błonie
2. Dyrektorzy Izb Skarbowych
Wszyscy
3. Departament Informatyki
– wg zestawienia okresowego.