

**POSNET**

[posnet.com](http://posnet.com)

## *Instrukcja obsługi*

**BINGO** **ONLINE**

© POSNET Polska S.A.  
ul. Muncypalna 33  
02-281 Warszawa  
[posnet@posnet.com](mailto:posnet@posnet.com)



**INSTRUKCJA OBSŁUGI**  
**kasy fiskalnej**  
**POSNET BINGO**  
**ONLINE**

Wersja dokumentu 1.2

*Uwaga: Instrukcja może ulec zmianie.  
Najnowsza wersja dokumentu dostępna jest na stronie  
internetowej [www.posnet.com.pl](http://www.posnet.com.pl).*



<b>WAŻNE INFORMACJE .....</b>	<b>12</b>
ZAWARTOŚĆ OPAKOWANIA .....	12
WŁĄCZANIE / WYŁĄCZANIE KASY .....	12
ROLKI KASOWE.....	13
WYMIANA PAPIERU .....	13
CZYSZCZENIE GŁOWICY DRUKUJĄCEJ .....	13
HASŁO KIEROWNIKA.....	14
NAPRAWA KASY .....	14
KSIĄŻKA SERWISOWA .....	15
DATA I CZAS .....	15
PARAGONY I RAPORTY DOBOWE .....	15
ZEROWANIE RAM.....	15
KODY AUTORYZACJI.....	15
ZASILANIE .....	16
INFORMACJE ZWIĄZANE Z OCHRONĄ ŚRODOWISKA .....	16
<b>SŁOWNICZEK .....</b>	<b>18</b>
STAWKI PTU .....	18
TRYBY PRACY .....	18
TRYB NIEFISKALNY.....	18
TRYB FISKALNY .....	18
TRYB TYLKO DO ODCZYTU .....	18
FISKALIZACJA .....	19
RAPORT FISKALNY DOBOWY .....	19
RAPORT OKRESOWY .....	19
RAPORT MIESIĘCZNY .....	19
RAPORT ROZLICZENIOWY .....	20
RAPORT ZDARZEŃ .....	20
UTARG .....	20
STAN KASY .....	20
BAZA TOWAROWA.....	20
PAMIĘĆ FISKALNA .....	20
CZAS BEZCZYNNOŚCI .....	21
TOTALIZERY .....	21
PAMIĘĆ CHRONIONA .....	21
REPOZYTORIUM .....	21
PODPIS CYFROWY .....	21
ZAWARTOŚĆ ELEKTRONICZNA.....	21

<b>DANE TECHNICZNE I WARUNKI ZNAMIONOWE UŻYTKOWANIA.....</b>	<b>22</b>
<b>BUDOWA KASY.....</b>	<b>25</b>
GŁÓWNE ELEMENTY KASY.....	25
ZŁĄCZA KASY .....	25
MECHANIZM DRUKUJĄCY .....	26
JAKOŚĆ WYDRUKU .....	26
WKŁADANIE / WYMIANA PAPIERU.....	27
KLAWIATURA.....	28
<i>Ośłona klawiatury.....</i>	28
<i>Schemat układu panelu klawiatury.....</i>	29
<i>Funkcje poszczególnych klawiszy.....</i>	29
DIODA SYGNALIZACYJNA .....	31
<b>OGÓLNE INFORMACJE DOTYCZĄCE DZIAŁANIA KASY .....</b>	<b>32</b>
URUCHOMIENIE I LOGOWANIE .....	32
WYŁĄCZENIE KASY .....	32
PODSTAWOWE ZASADY PORUSZANIA SIĘ PO MENU .....	33
UPRAWNIENIA OPERATORA .....	33
MENU KASY .....	33
POZYCJE MENU O OGRANICZONYM DOSTĘPIE .....	37
<b>SPRZEDAŻ.....</b>	<b>38</b>
<i>Skrót do funkcji menu .....</i>	38
<i>Wprowadzanie ceny.....</i>	38
WPROWADZANIE ILOŚCI .....	39
ODCZYT ILOŚCI Z WAGI.....	40
ROZLICZENIE ZALICZEK .....	40
RABATY/NARZUTY .....	41
<i>Rabat/narzut „z ręki” .....</i>	41
<i>Rabat/narzut z bazy.....</i>	42
KLAWISZE SZYBKIEJ SPRZEDAŻY .....	43
NIP NABYWCY .....	43
WYDANIE / PRZYJĘCIE OPAKOWANIA .....	43
USUWANIE POZYCJI (STORNO) .....	45
PRZEJŚCIE DO STANU PODSUMA.....	45
FORMY PŁATNOŚCI.....	46
<i>Zapłata gotówką.....</i>	46
<i>Zapłata gotówką z ustawioną obowiązkową wpłatą .....</i>	46

<i>Zapłata formami płatności</i> .....	47
<i>Zapłata walutą</i> .....	48
<i>Zapłata elektroniczną formą płatności</i> .....	48
<i>Reszta</i> .....	48
WPŁATA I WYPŁATA .....	49
ANULOWANIE PARAGONU .....	50
SPRAWDZANIE CENY.....	50
SZUFLADA .....	51
<b>RAPORTY</b> .....	<b>52</b>
RAPORT KASJERA/ZMIANOWY .....	52
RAPORTY FISKALNE .....	53
<i>Raport dobowy</i> .....	53
<i>Raport okresowy</i> .....	53
Raport wg numerów .....	54
Raport wg dat.....	54
Raport pełny i podsumowanie .....	55
<i>Raport miesięczny</i> .....	55
<i>Raport zdarzeń</i> .....	55
Raport według numerów .....	56
Raport według dat.....	56
Typ raportu .....	57
RAPORTY NIEFISKALNE CZYTAJĄCE .....	57
<i>Raport sprzedaży PLU</i> .....	57
<i>Raport kasjerów</i> .....	59
<i>Raporty grup towarowych</i> .....	60
Raport grup towarowych .....	60
Raport grup tygodniowy .....	61
Raport grup roczny.....	61
<i>Raport opakowań</i> .....	62
<i>Raport form płatności</i> .....	63
<i>Raport rabatów/narzutów</i> .....	63
<i>Raport PLU nieaktywnych</i> .....	64
<i>Raport poglądowy</i> .....	64
RAPORTY BAZ .....	64
RAPORTY KONFIGURACJI .....	65
<i>Konfiguracja sprzedaży</i> .....	65
<i>Konfiguracja sprzętu</i> .....	65
<i>Konfiguracja wejścia / wyjścia</i> .....	65
<i>Raport grafik</i> .....	66

RAPORT ONLINE .....	66
RAPORT SERWISOWY.....	66
RAPORTY ZERUJĄCE.....	66
<b>PROGRAMOWANIE KASY .....</b>	<b>68</b>
PROCEDURA EDYCJI/KASOWANIA ISTNIEJĄCEGO REKORDU .....	68
PROGRAMOWANIE TOWARÓW .....	69
PROGRAMOWANIE OPAKOWAŃ.....	73
PROGRAMOWANIE KASJERA.....	74
PROGRAMOWANIE FORM PŁATNOŚCI .....	77
<i>Forma płatności</i> .....	78
<i>Waluta</i> .....	79
<i>Elektroniczna forma płatności</i> .....	80
PROGRAMOWANIE RABATÓW/NARZUTÓW .....	81
PROGRAMOWANIE JEDNOSTKI MIARY .....	82
PROGRAMOWANIE KLAWISZY SKRÓTU .....	83
PROGRAMOWANIE GRUPY TOWAROWEJ .....	85
PROGRAMOWANIE FORMATÓW KODÓW WAŻONYCH.....	86
ZESTAWY RAPORTÓW .....	88
PROGRAMOWANIE OPISÓW WPŁAT I WYPŁAT .....	89
PROGRAMOWANIE OBSŁUGI BŁĘDÓW .....	89
<b>KONFIGURACJA – PARAMETRY OGÓLNE .....</b>	<b>91</b>
NAGŁÓWEK KASY.....	91
DATA I CZAS .....	92
<i>Zmień datę i czas</i> .....	93
<i>Synchronizacja czasu</i> .....	93
STAWKI PTU .....	93
<i>Programowanie PTU</i> .....	94
<i>Informacja o zmianie</i> .....	96
<i>Anuluj zmianę</i> .....	96
NUMER KASY .....	96
KODY AUTORYZACJI.....	96
<i>Wpisz kod</i> .....	97
<i>Resetuj kod</i> .....	97
<i>Wydruk kodów</i> .....	97
<i>Kody terminala</i> .....	97
WERYFIKACJA NA ŻĄDANIE .....	98
POŁĄCZ Z REPOZYTORIUM .....	98



AKTUALIZACJA .....	99
<i>Status aktualizacji</i> .....	99
<i>Sprawdź aktualizację</i> .....	99
<i>Instaluj</i> .....	100
<b>KONFIGURACJA SPRZEDAŻY .....</b>	<b>101</b>
KWOTY W GROSZACH .....	101
RABATY / NARZUTY „Z RĘKI” .....	101
<i>Limity rabatów/narzutów</i> .....	102
<i>Łączenie rabatów/narzutów</i> .....	102
OBOWIĄZKOWA WPŁATA .....	103
SPRAWDZANIE CENY PLU.....	103
KONTROLA STANU KASY .....	104
KLAWISZ „KOD” .....	104
NIP NABYWCY .....	105
<b>KONFIGURACJA SPRZĘTU .....</b>	<b>106</b>
WYŚWIETLACZE.....	106
<i>Kontrast wyświetlaczy</i> .....	106
<i>Podświetlenie</i> .....	106
<i>Jasność podświetlenia</i> .....	107
<i>Czas zaniku podświetlenia</i> .....	107
WYDRUK .....	108
<i>Jakość wydruku</i> .....	108
<i>Oszczędność papieru</i> .....	108
<i>Wydruki</i> .....	109
Raporty dobowe.....	109
Niefiskalne.....	109
Programowanie baz .....	109
Kod podpisu cyfrowego.....	110
DŹWIĘKI KLAWISZY.....	110
USŁUGI PC.....	110
<i>Połączenie PC</i> .....	111
<i>Bufory pozycji paragonowych</i> .....	113
<i>Monitory transakcji</i> .....	114
<i>Odczyt pamięci chronionej</i> .....	116
INTERFEJSY POŁĄCZEŃ .....	116
<i>Ethernet</i> .....	117
Status .....	117
TCP/IP.....	117

Adres MAC .....	118
<i>Karta sieciowa USB</i> .....	119
Status .....	119
TCP/IP.....	119
Sterownik USB.....	121
<i>Modem GPRS</i> .....	121
Status .....	121
PIN.....	121
Ustawienia .....	121
Port .....	123
<i>Priorytety połączeń</i> .....	123
URZĄDZENIA ZEWNĘTRZNE .....	124
<i>Skanery / wagi</i> .....	124
<i>Terminal</i> .....	125
<i>Szuflada</i> .....	127
Impuls szuflady.....	127
Napięcie szuflady .....	128
PORT USB .....	128
<b>KONFIGURACJA FUNKCJI .....</b>	<b>129</b>
STATYSTYKI GRUP TOWAROWYCH .....	129
WERYFIKACJA UTARGU .....	129
DEKLARACJA STANU POCZĄTKOWEGO .....	130
ZMIANA – WYLOGUJ .....	130
CZAS WYLOGOWANIA .....	131
TEKSTY REKLAMOWE .....	131
GRAFIKA NA WYDRUKU .....	132
<b>KASOWANIE REKORDÓW BAZ.....</b>	<b>133</b>
<b>WALUTY .....</b>	<b>134</b>
KURSY WALUT.....	134
WALUTA EWIDENCYJNA .....	134
<i>Waluta aktualna</i> .....	134
<i>Zmiana waluty ewidencyjnej</i> .....	135
<i>Przeliczanie waluty</i> .....	136
<i>Wyłączenie zmiany waluty</i> .....	137
<b>PAMIĘĆ CHRONIONA.....</b>	<b>138</b>
OSTATNIE DOKUMENTY .....	138
ZAWARTOŚĆ PAMIĘCI .....	138

POJEMNOŚĆ PAMIĘCI .....	139
GRAFIKA NA WYDRUKACH .....	139
<b>POSTĘPOWANIE W PRZYPADKU AWARII.....</b>	<b>141</b>
BŁĘDY ZWIĄZANE Z KONFIGURACJĄ .....	142
BŁĘDY LOGOWANIA I WYLOGOWANIA .....	142
BŁĘDY ZWIĄZANE Z RAPORTAMI.....	143
BŁĘDY AUTORYZACJI.....	143
BŁĘDY ZWIĄZANE Z OPERACJAMI NA TYPACH STATYSTYKI .....	143
BŁĘDY ZWIĄZANE ZE STANEM KASY.....	144
BŁĘDY BAZ DANYCH.....	144
BŁĘDY ZWIĄZANE Z WYDRUKIEM.....	145
BŁĘDY APLIKACJI ZWIĄZANE Z RTC .....	146
BŁĘDY FATALNE INICJALIZACJI BAZ DANYCH .....	146
BŁĘDY ZWIĄZANE ZE ZWORĄ SERWISOWĄ.....	147
BŁĘDY FATALNE PAMIĘCI FISKALNEJ .....	147
BŁĘDY ZWIĄZANE Z PAMIĘCIĄ CHRONIONĄ.....	148
BŁĘDY ZMIAN WALUTY EWIDENCYJNEJ .....	149
KODY ZEROWAŃ RAM .....	149
<b>CERTYFIKATY .....</b>	<b>151</b>

## WAŻNE INFORMACJE

Posnet Bingo Online jest uniwersalną kasą fiskalną, którą można z powodzeniem stosować w różnych placówkach handlowych i punktach usługowych. Różnorodne funkcje kasy można doskonale skonfigurować do własnych potrzeb, a złącza komunikacyjne umożliwiają stosowanie czytników kodów kreskowych, terminala, wag i łączenie kasy z komputerem. Kasa może ponadto współpracować z szufladą na pieniądze.

### Korzystanie z niniejszej instrukcji

Każde zagadnienie opisane jest w instrukcji w taki sposób, aby w razie potrzeby czytelnik mógł w prosty sposób znaleźć potrzebne informacje w jej częściach.

### Sposób prezentacji informacji



Takim symbolem oznaczone są informacje istotne z punktu widzenia bezpiecznego użytkownika urządzenia. Zaleca się uważne ich czytanie.



Takim symbolem oznaczone są przydatne wskazówki. Dzięki nim można poznać szybsze i bardziej uniwersalne sposoby pracy.

## ZAWARTOŚĆ OPAKOWANIA

Po rozpakowaniu należy sprawdzić zawartość opakowania. W przypadku jakichkolwiek nieprawidłowości należy skontaktować się ze sprzedawcą.

W opakowaniu znajdują się:

- Kasa fiskalna Posnet Bingo Online,
- zasilacz,
- płyta CD,
- instrukcja obsługi Quick Start,
- instrukcja Quick OnLine,
- książka serwisowa,
- karta gwarancyjna,
- formularz zgłoszenia kasy przez podatnika.

## WŁĄCZANIE / WYŁĄCZANIE KASY

Włączanie kasy następuje poprzez naciśnięcie klawisza **[C]**. W celu wyłączenia kasy należy przytrzymać klawisz **[C]** przez około 3 sekundy.

## ROLKI KASOWE

Zaleca się używanie oryginalnego papieru termicznego polecanego przez firmę POSNET. Używanie innego papieru niż oryginalny może doprowadzić do uszkodzenia głowicy mechanizmu drukującego i znacznie zmniejszyć jakość wydruków.



**Korzystanie z papieru niespełniającego wymagań określonych przez producenta powoduje utratę gwarancji.**

Ponadto papier nieodpowiadający warunkom technicznym nie gwarantuje zachowania treści wydruków przez okres 5 lat.

## WYMIANA PAPIERU

Papier należy wymieniać w momencie pojawienia się zabarwionej krawędzi. Więcej informacji na ten temat znajduje się w rozdziale „[Wkładanie/wymiana papieru](#)”.



### **Niebezpieczeństwo poparzenia!**

**Głowica mechanizmu drukującego i jej okolice podczas drukowania mogą szybko nagrzać się do wysokiej temperatury. Nie należy dotykać głowicy drukującej i jej bezpośrednich okolic!**



### **Niebezpieczeństwo zranienia!**

**Okolice mechanizmu drukującego zawierają ostre, metalowe krawędzie. Aby uniknąć zranienia, zalecana jest ostrożność podczas czynności wymiany papieru oraz obrywania wydrukowanego paragonu.**

## CZYSZCZENIE GŁOWICY DRUKUJĄCEJ

Jeżeli powierzchnia głowicy drukującej jest zabrudzona, należy ją wyczyścić, by nie doprowadzić do uszkodzenia głowicy. Należy przestrzegać następującej instrukcji:

- Nie należy czyścić głowicy bezpośrednio po intensywnym wydruku, z uwagi na ryzyko poparzenia!
- Wyłączyć zasilanie urządzenia.
- Otworzyć pokrywę komory papieru.
- Usunąć wstęgę papieru.
- Delikatnie oczyścić głowicę termiczną przy użyciu bawełnianego wacika nasączonego alkoholem etylowym lub izopropylowym (patrz rysunek).



Do czyszczenia nie używać innych płynów, zwłaszcza rozpuszczalników oraz twardych, szorstkich lub ostrych narzędzi z uwagi na ryzyko uszkodzenia mechanizmu drukującego.

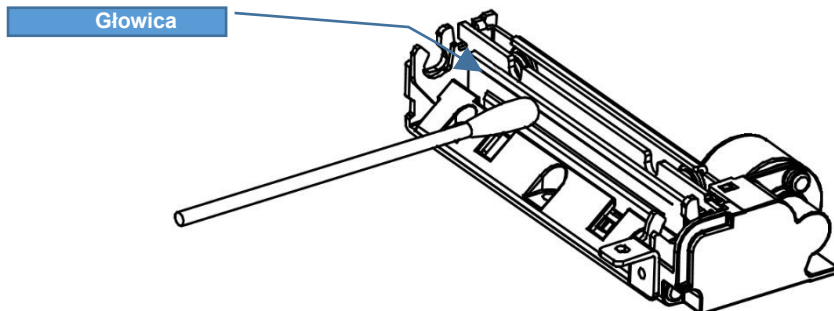

*Czyszczenie linijki termicznej mechanizmu drukującego.*

*Powyższy rysunek jest poglądowy – wygląd mechanizmu drukującego może być różny w zależności od wyboru mechanizmu.*

- Po całkowitym wyschnięciu głowicy założyć wstęgę papieru i zamknąć pokrywę.



Producent nie ponosi odpowiedzialności za uszkodzenia mechanizmu drukującego powstałe w wyniku nieumiejętnego czyszczenia głowicy drukującej. W przypadku wątpliwości należy skontaktować się z serwisem producenta.

## HASŁO KIEROWNIKA

Hasło kierownika powinno być zapamiętane. Wejście w menu kierownika (m.in. konfiguracja, programowanie i kasowanie danych) bez znajomości hasła możliwe jest tylko po interwencji serwisu.

**Domyślnie ustawione jest hasło: 1234.**

## NAPRAWA KASY

Z wyjątkiem czynności opisanych w niniejszej instrukcji, nigdy nie należy wykonywać samodzielnie napraw kasy. Powinny one być zlecone serwisowi autoryzowanemu przez Posnet. Pracownik serwisu musi posiadać wystawioną na jego nazwisko, ważną legitymację. Osobom niepowołanym nie wolno, pod groźbą utraty gwarancji, naruszać plomby zabezpieczającej kasę.



Firma POSNET nie ponosi odpowiedzialności za uszkodzenia kasy spowodowane niewłaściwym zasilaniem, umieszczeniem w warunkach narażających ją na oddziaływanie silnych pól elektrostatycznych, w silnym polu elektromagnetycznym lub w pobliżu substancji promieniotwórczych oraz za ewentualne roszczenia karno-skarbowe ze strony Skarbu Państwa wobec podatnika-użytkownika kasy, wynikające z niewłaściwej eksploatacji i nieprzestrzegania wymagań podanych w niniejszej instrukcji.

## KSIĄŻKA SERWISOWA

Jest to ważny dokument w formie książeczki A5, dołączany do każdego urządzenia fiskalnego.

W książce tej odnotowuje się najważniejsze informacje dotyczące działania i ewentualnych napraw kasy (przeglądy techniczne, zmiany stawek VAT itd.).

Książka serwisowa powinna być zawsze dostępna na wezwanie urzędnika prowadzącego kontrolę skarbową.

## DATA I CZAS

Użytkownik kasy może samodzielnie zmienić czas, zgodnie z obowiązującymi przepisami, maksymalnie o  $\pm 2$  godziny. Przed rozpoczęciem sprzedaży należy upewnić się, czy data i czas zegara kasy są prawidłowe. W przypadku rozbieżności większej niż 2 godziny konieczny jest kontakt z serwisem. Czas można zmieniać tylko przy zerowych totalizerach sprzedaży.

## PARAGONY I RAPORTY DOBOWE

Każda transakcja powinna zakończyć się wydrukowaniem paragonu, który zgodnie z przepisami, należy wręczyć osobie kupującej. Każdy dzień pracy (sprzedaży) należy zakończyć wykonaniem raportu dobowego.

## ZEROWANIE RAM

Zerowanie RAM może być skutkiem błędnego działania urządzenia. Powoduje utratę danych zawartych w jego pamięci. Jeżeli pojawił się wydruk zatytułowany ZEROWANIE RAM, należy wezwać serwis.

## KODY AUTORYZACJI

Nowa kasa wymaga wprowadzenia kodu autoryzacji.

Jeżeli nie zostanie on wprowadzony, kasa zablokuje się po 30 dniach od rozpoczęcia pracy (od momentu pierwszego zaprogramowania nagłówka w kasie). Jeżeli nie został podany bezterminowy kod autoryzacyjny, bezpośrednio po włączeniu urządzenia wyświetlana jest informacja o liczbie dni pracy do momentu zablokowania. Po wprowadzeniu bezterminowego kodu taka informacja nie jest wyświetlana.



***Kod autoryzacji należy uzyskać od sprzedawcy urządzenia. Wprowadzenie kodu może być wymagane po niektórych naprawach wykonywanych przez serwis.***

## ZASILANIE

Kasa Posnet Bingo Online wyposażona jest w wewnętrzny akumulator. W pełni naładowany akumulator zapewnia wydruk **minimum 6 tysięcy linii** (bez podłączenia zewnętrznego zasilania).



***Całkowite odłączenie zewnętrznego zasilania następuje po wyjęciu wtyku zasilacza z gniazda sieciowego. Gniazdo to powinno znajdować się w pobliżu kasy, w łatwo dostępnym miejscu.***



***Pod groźbą utraty gwarancji należy stosować wyłącznie zasilacz zewnętrzny dołączony w zestawie z kasą. Korzystanie z innych zasilaczy może spowodować uszkodzenie kasy. Nie wolno odłączać zasilania w trakcie drukowania paragonów.***



***Należy upewnić się, że urządzenie podłączone jest do instalacji elektrycznej, która jest zabezpieczona przed zwarcie poprzez zastosowanie bezpiecznika w instalacji zasilania sieciowego pomieszczenia, w którym urządzenie jest eksploatowane!***

## INFORMACJE ZWIĄZANE Z OCHRONĄ ŚRODOWISKA

**Dotyczy krajów Unii Europejskiej i pozostałych krajów europejskich z wydzielonymi systemami zbierania odpadów.**

Zgodnie z treścią rozdziału 2 Obowiązki wprowadzającego zużyty sprzęt art.14 ustawy z 11.09.2015 r. o zużytym sprzęcie elektrycznym i elektronicznym DZ U 2015 poz. 1688, należy postępować w sposób opisany poniżej.



### **Pozbywanie się zużytych baterii i akumulatorów.**

Ten produkt może zawierać baterie lub akumulatory. W takim przypadku symbol umieszczony na bateriach lub akumulatorach oznacza, że nie należy ich wyrzucać razem z innymi odpadami z gospodarstwa domowego. Zamiast tego należy przekazać je do odpowiedniego punktu zbierania odpadów w celu utylizacji. Baterie



i akumulatory nie zawierają rtęci, kadmu ani ołowiu w ilościach wyższych niż określone w dyrektywie 2006/66/EC dotyczącej baterii i akumulatorów.



**Pozbywanie się starego sprzętu elektrycznego i elektronicznego.**

Ten symbol oznacza, że niniejszy produkt nie może być traktowany jak zwykły odpad z gospodarstwa domowego. Zamiast tego należy go przekazać do odpowiedniego punktu zbierania odpadów w celu ponownego użycia części elektrycznych i elektronicznych. Wielokrotne użycie materiałów pozwala oszczędzić zasoby naturalne.

Pozbywając się tego produktu i baterii lub akumulatora we właściwy sposób, można zapobiec potencjalnym negatywnym konsekwencjom, jakie mogłyby mieć nieprawidłowe przetwarzanie takich odpadów dla środowiska i ludzkiego zdrowia. Szczegółowe informacje na temat utylizacji baterii, akumulatora lub produktu można uzyskać kontaktując się z odpowiednim organem władz, służbami zajmującymi się utylizacją odpadów lub sklepem, w którym został zakupiony produkt.

## STAWKI PTU

W urządzeniach fiskalnych stawki PTU (VAT) są definiowane i zapisywane do pamięci fiskalnej po raz pierwszy po fiskalizacji urządzenia i mogą być zmieniane w trakcie jego użytkowania (maksimum 30 razy).

## TRYBY PRACY

Kasa może znajdować się w jednym z trzech trybów pracy:

- niefiskalnym,
- fiskalnym,
- tylko do odczytu.

## TRYB NIEFISKALNY

Tryb, w którym urządzenie pracuje do momentu fiskalizacji. Jest wykorzystywany w celach szkoleniowych. Nie są w nim realizowane zapisy w pamięci fiskalnej. Każdy wydruk generowany w tym trybie jest NIEFISKALNY.

Raporty okresowe nie zawierają danych sprzedaży.

## TRYB FISKALNY

Tryb, w którym urządzenie pracuje od momentu fiskalizacji. Każda dokonana sprzedaż jest rejestrowana i potwierdzana PARAGONEM FISKALNYM. Wykonanie RAPORTU FISKALNEGO DOBOWEGO powoduje zapis danych do pamięci fiskalnej. Dane w tym trybie są wysyłane do repozytorium.

## TRYB TYLKO DO ODCZYTU

Tryb, w którym możliwe jest tylko wykonanie raportów okresowych (w tym rozliczeniowego), raportów zdarzeń, wydruków danych z pamięci chronionej. Sprzedaż jest zablokowana. Przejście w tryb tylko do odczytu może być spowodowane:

- wykonaniem 1830 raportów dobowych,
- wystąpieniem 200 zerowań RAM,
- wystąpieniem 25260 zdarzeń,
- wykonaniem raportu rozliczeniowego (z poziomu menu serwisowego).

## FISKALIZACJA

Proces polegający na przełączeniu kasy w tryb pracy fiskalnej. Fiskalizacji może dokonać wyłącznie autoryzowany przez Posnet przedstawiciel serwisu. Do przeprowadzenia fiskalizacji konieczne są następujące dane:

- stawki PTU,
- nagłówek (nazwa i adres siedziby firmy, miejsce instalacji kasy),
- NIP,
- dane odpowiedniego urzędu skarbowego,
- dane serwisu,
- dane serwisanta.



**Podanie niewłaściwych danych może doprowadzić do konieczności wymiany pamięci fiskalnej i chronionej.**

## RAPORT FISKALNY DOBOWY

Podstawowy raport fiskalny, który należy wykonywać na zakończenie każdego dnia, w którym nastąpiła sprzedaż. Na raporcie dobowym zawarte są informacje będące podstawą do rozliczenia podatkowego.

## RAPORT OKRESOWY

Umożliwia odczyt informacji zapisanych w pamięci fiskalnej w danym przedziale czasu. Zawiera wszystkie raporty dobowe zapisane w pamięci fiskalnej w podanym okresie oraz ich podsumowanie. Wyróżniane są dwa typy raportu (w obu formach jest to raport fiskalny):

- pełny,
- podsumowanie.

## RAPORT MIESIĘCZNY

Odmiana raportu okresowego umożliwiająca odczyt informacji za dany miesiąc. Wyróżniane są dwa typy raportu (w obu formach jest to raport fiskalny):

- pełny,
- podsumowanie.

## RAPORT ROZLICZENIOWY

Specjalna forma raportu okresowego. Pierwszy raport tego typu (raport zamykający) wykonywany jest w przypadku zakończenia fiskalnego trybu pracy kasy, w obecności pracownika Urzędu Skarbowego, przedstawiciela serwisu i właściciela urzędu. Wyróżniane są dwa typy raportu (w obu formach jest to raport fiskalny):

- Pełny,
- Podsumowanie.

## RAPORT ZDARZEŃ

Zawiera zdarzenia zapisane w pamięci fiskalnej w danym przedziale czasu lub zakresie raportów dobowych. Raport można wykonać dla wszystkich lub wybranego rodzaju zdarzeń. Wyróżniane są dwa typy raportu:

- Pełny (**fiskalny**),
- Podsumowanie (**niefiskalny**).

## UTARG

Suma brutto paragonów fiskalnych (obróć) i kwot wynikających z obrotu opakowaniami zwrotnymi (przyjęcia i zwroty) płaconych formami gotówkowymi.

## STAN KASY

Stan poszczególnych form płatności w kasie dla poszczególnych operatorów wynikający ze sprzedaży, przyjęć i zwrotów opakowań zwrotnych oraz wpłat i wypłat do/z kasy.

## BAZA TOWAROWA

Baza danych zawierająca nazwy towarów i przypisane do nich stawki podatkowe PTU. PLU – pojedynczy zapis w bazie towarowej kasy, na temat którego kasa posiada informacje o nazwie, przyporządkowanej do niego stawce PTU, ew. cenie, kodzie kreskowym itd.

Kasa Posnet Bingo Online może zapamiętać do 6000 lub 8000 różnych towarów.

## PAMIĘĆ FISKALNA

Elektroniczna pamięć umieszczona wewnątrz kasy, w której zapisywane są m.in. wszystkie raporty dobowe wykonywane przez kasę. Danych zapisanych w pamięci fiskalnej nie można w żaden sposób zmienić, a jedynie odczytać. Na podstawie zapisów w pamięci fiskalnej generowane są raporty okresowe.

## **CZAS BEZCZYNNOCI**

Czas, w którym nie został naciśnięty żaden klawisz kasy, nie odebrała ona żadnego polecenia protokołu komunikacyjnego i nie wykonywała żadnej operacji.

## **TOTALIZERY**

Wewnętrzne liczniki kasy, w których przechowywane są informacje o sprzedaży w poszczególnych stawkach podatkowych (A, ..., G), liczbie wystawionych paragonów, liczbie i kwocie anulowanych paragonów, itp. Totalizery są zerowane po wykonaniu raportu dobowego.

## **PAMIĘĆ CHRONIONA**

Urządzenie zawarte trwale w kasie, zawierające elektroniczny nośnik danych, umożliwiające zapis i odczyt dokumentów fiskalnych i нефiskalnych emitowanych przez kasę pod bezpośrednią kontrolą programu pracy kasy, w sposób uniemożliwiający ich zmianę bez wykrycia tego zdarzenia w trakcie weryfikacji zapisów z zawartością pamięci fiskalnej.

## **REPOZYTORIUM**

System informatyczny w rozumieniu ustawy, prowadzony przez Szefa Krajowej Administracji Skarbowej, którego zasadniczym celem jest odbieranie i gromadzenie danych przekazywanych przez kasy rejestrujące i komunikacja z kasami rejestrującymi w zakresie niezbędnym do ich konfiguracji oraz realizowanie innych zadań dla celów kontrolnych i analitycznych.

## **PODPIS CYFROWY**

Dane dołączone do danych lub ich przekształcenie kryptograficzne w rozumieniu normy ISO 7498-2:1989, które pozwala odbiorcy danych udowodnić pochodzenie danych i zabezpieczyć je przed fałszerstwem.

## **ZAWARTOŚĆ ELEKTRONICZNA**

Zawartość, kolejno, wszystkich pól dokumentów emitowanych przez kasę i przesyłanych do repozytorium - z wyłączeniem znaczników tych pól i elementów graficznych.

## DANE TECHNICZNE I WARUNKI ZNAMIONOWE UŻYTKOWANIA

<b>Wymiary kasy</b>	287 x 220 x 105 mm (szerokość x głębokość x wysokość)		
<b>Waga kasy</b>	~ 1.9 kg		
<b>Zasilanie kasy</b>	znamionowe napięcie zasilania: 15V -3/+9V (12 - 24V)		
<b>Pobór mocy</b>	Moc wyjściowa [W]: 15 (max)		
<b>Wielkość i organizacja bazy towarowej kasy</b>	6 000 PLU	8 000 PLU Wewnętrzna baza towarowa.	
<b>Typ – producent mechanizmu drukującego</b>	LTPZ245U SEIKO	FTP628MCL FUJITSU	PT486F PRT
	Kasa z jednym traktem wydruku. Wydruk termiczny. Typ wydruku: mieszany (znakowo-graficzny)		
<b>Szerokość taśmy papierowej</b>	57mm (oryginał).		
<b>Liczba znaków w linii wydruku</b>	Do 40.		
<b>Liczba znaków nazwy towaru</b>	Do 40.		
<b>Zakres temperatur pracy kasy</b>	5 – 40 °C.		
<b>Zakres wilgotności:</b>	10 - 90 %RH zalecany: 20-85 %RH		
<b>Zakres kondensacji pary wodnej</b>	bez możliwości kondensacji		
<b>Współpraca z komputerem</b>	Tak ON LINE lub OFF LINE		
<b>Interfejsy kasy/typ</b>	1. USB: <ul style="list-style-type: none"><li>• skaner kodów kreskowych,</li><li>• szuflada kasowa,</li><li>• komunikacja z komputerem,</li><li>• karta sieciowa USB (obsługa online).</li></ul> 2. COM1, COM 2, COM3: <ul style="list-style-type: none"><li>• skaner kodów kreskowych,</li><li>• komunikacja z komputerem.</li></ul> 3. Szuflada kasowa.		
	4. Ethernet: <ul style="list-style-type: none"><li>• komunikacja z komputerem,</li><li>• obsługa online.</li></ul>		

<b>Stawki podatkowe</b>	7 programowalnych stawek (A, ..., G).
<b>Wyświetlacz klienta</b>	Numeryczny LED, 8 cyfr.
<b>Wyświetlacz operatora</b>	Alfanumeryczny LCD 2x16 znaków.
<b>Klawiatura</b>	24 klawisze.
<b>Zakres ceny jednostkowej BRUTTO</b>	0,01 – 999 999,99
<b>Zakres ilości</b>	od 0,001 do 99 999,999
<b>Maksymalny obrót w danej stawce podatkowej</b>	499 999 999,99
<b>Maksymalna kwota transakcji</b>	999 999,99
<b>Maksymalna ilość pozycji na paragonie</b>	65
<b>Formy płatności</b>	<ul style="list-style-type: none"><li>• gotówka,</li><li>• karta,</li><li>• czek,</li><li>• bon,</li><li>• kredyt,</li><li>• przelew,</li><li>• inne,</li><li>• waluta,</li><li>• elektroniczna,</li></ul> nazwa formy płatności może mieć do 24 znaków.
<b>Opakowania zwrotne</b>	pełna obsługa opakowań zwrotnych.
<b>Rabaty</b>	<ul style="list-style-type: none"><li>• rabat/narzut kwotowy do pozycji paragonu,</li><li>• rabat/narzut procentowy do pozycji paragonu,</li><li>• rabat/narzut kwotowy do całego paragonu,</li><li>• rabat/narzut procentowy do całego paragonu.</li></ul>
<b>Kasjerzy</b>	8 kasjerów.
<b>Raporty fiskalne</b>	<ul style="list-style-type: none"><li>• Raport dobowy,</li><li>• Raport okresowy,</li><li>• Raport okresowy miesięczny,</li><li>• Raport okresowy rozliczeniowy,</li><li>• Raport zdarzeń.</li></ul>
<b>Raporty niefiskalne</b>	<ul style="list-style-type: none"><li>• Raport sprzedaży PLU (czytający i zerujący),</li><li>• Raport kasjerów (czytający),</li><li>• Raport grup towarowych (czytający i zerujący),</li><li>• Raport grup tygodniowy (czytający i zerujący),</li><li>• Raport grup roczny (czytający i zerujący),</li><li>• Raport opakowań (czytający i zerujący),</li></ul>

- Raport form płatności (czytający i zerujący),
- Raport rabatów/narzutów (czytający i zerujący),
- Raport PLU nieaktywnych,
- Raport poglądowy (czytający),
- Raport zmianowy (zerujący),
- Raporty bazy PLU pełny,
- Raporty bazy PLU skrócony,
- Raport bazy opakowań,
- Raport bazy kasjerów,
- Raport bazy form płatności,
- Raport bazy rabatów/narzutów,
- Raport bazy jednostek,
- Raport bazy klawiszy,
- Raport bazy grup towarowych,
- Raport zmian PTU,
- Raport bazy zestawów raportów,
- Raport formatów kodów,
- Raport opisów wpłat/wypłat,
- Raport obsługi błędów,
- Raport konfiguracji sprzedaży,
- Raport konfiguracji sprzętu,
- Raport konfiguracji we/wy,
- Raport serwisowy,
- Raport grafik,
- Raport online.



**Niniejszy wyrób jest zgodny z wymaganiami dyrektyw nowego podejścia w zakresie kompatybilności elektronicznej (dyrektywa 2014/30/UE) oraz w zakresie bezpieczeństwa użytkownika (2014/35/UE). W celu zapewnienia odpowiednich warunków pracy wymagane jest, aby urządzenia współpracujące z wyrobem (komputer, monitor, itp.) posiadały oznaczenie CE.**



## BUDOWA KASY

### GŁÓWNE ELEMENTY KASY

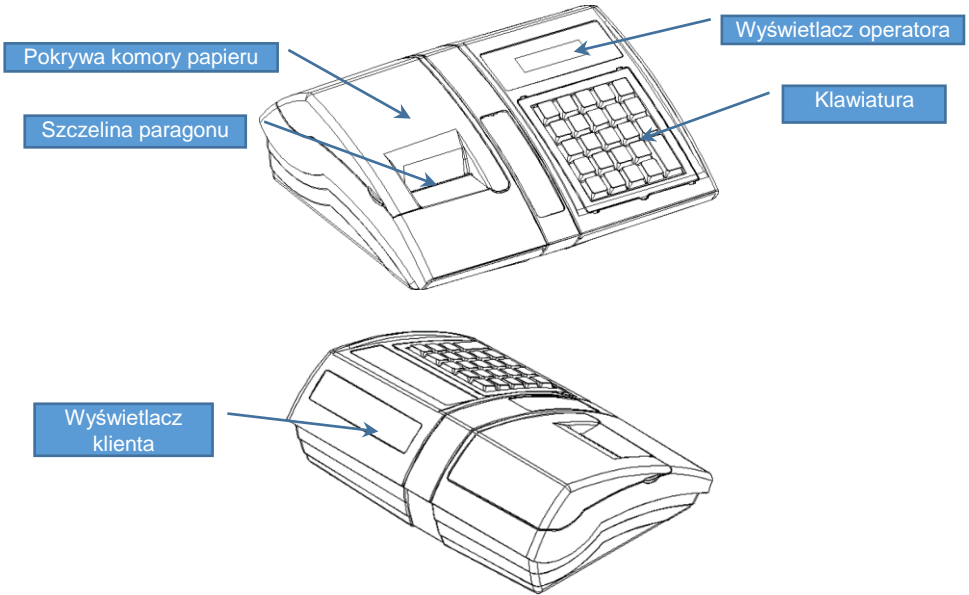

### ZŁĄCZA KASY

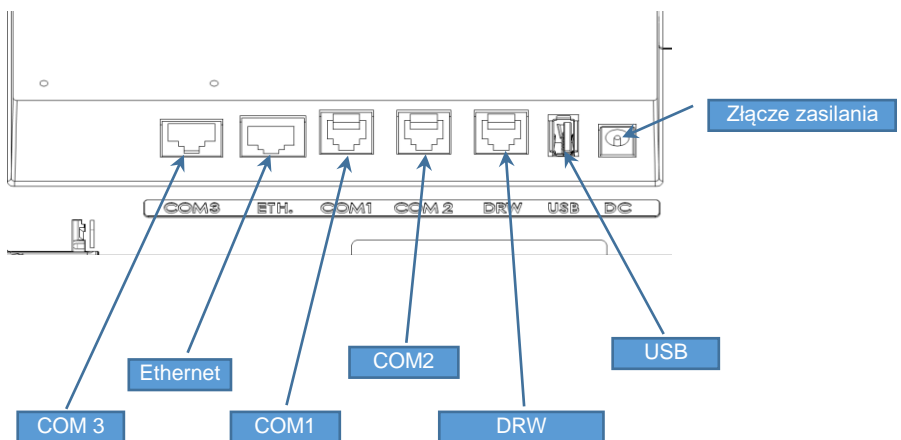

### RS232(szeregowe) COM1, COM2

PIN	Opis
1	Zasilanie +5V ±10% (wyjście)
2	Zasilanie +5V ±10% (wyjście)
3	TxD (wyjście danych)
4	RxD (wejście danych)
5	GND (masa sygnałowa)
6	GND (masa sygnałowa)

### Port szuflady

PIN	Opis
1,2	(+) Dodatni biegun napięcia zasilania szuflady
3	Nie jest podłączony
4	Nie jest podłączony
5,6	(-) Ujemny biegun napięcia zasilania szuflady

### Ethernet

PIN	Opis
1	TX+
2	TX-
3	RX+
4	Połączone z 5
5	Połączone z 4
6	RX-
7	Połączone z 8
8	Połączone z 7

### Zasilanie

PIN	Opis
1	+ 12-24V
2	Masa

### USB

PIN	Opis
1	+5V/0,5A
2	D-
3	D+
4	GND

### RS232 (szeregowe) COM3

PIN	Opis
1	DCD (wejście)
2	RTS (wyjście)
3	CTS (wejście)
4	DTR (wyjście)
5	RXD (wejście)
6	TXD (wyjście)
7	GND
8	RI (wejście)
9	DSR (wejście)
10	Napięcie z zasilacza kasy

## MECHANIZM DRUKUJĄCY

Kasa Posnet Bingo Online posiada 1 mechanizm drukujący, dostosowany do papieru o szerokości 57mm. Rolki kasowe powinny mieć maksymalnie 30 metrów długości.

## JAKOŚĆ WYDRUKU

W kasie Posnet Bingo Online można ustawić moc grzewczą linijek termicznych mechanizmów, która wpływa bezpośrednio na jakość wydruku. Funkcja ta umożliwia

odpowiedni dobór tego parametru, w zależności od czułości stosowanego papieru. Należy jednak pamiętać, że stosowanie papieru nieautoryzowanego może spowodować szybsze zużycie mechanizmu i być powodem utraty gwarancji.

Szczegóły dotyczące konfiguracji jakości wydruku opisane są w rozdziale „**Konfiguracja sprzętu** → [Jakość wydruku](#)”.

## WKŁADANIE / WYMIANA PAPIERU

**1** Otworzyć pokrywę.

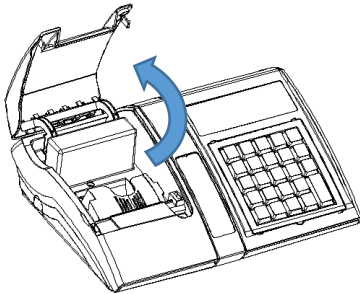

**2** Podnieść dźwignię mechanizmu dociskającego, a następnie włożyć nową rolkę papieru do komory.

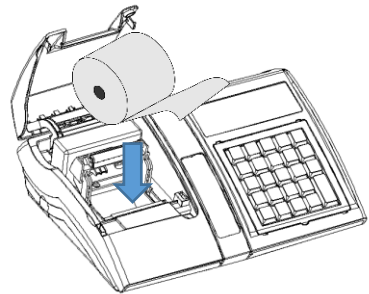

**2a** W przypadku kas z mechanizmami termicznymi typu FUJITSU należy podnieść dźwignię, następnie wsunąć papier pod rolką dociskającą.

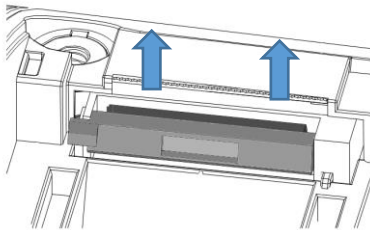

DŹWIGNIA MECHANIZMU OTWARTA

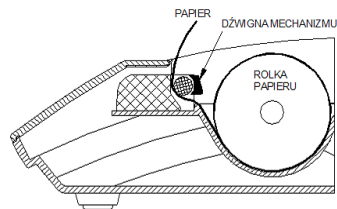

DŹWIGNIA MECHANIZMU ZAMKNIĘTA

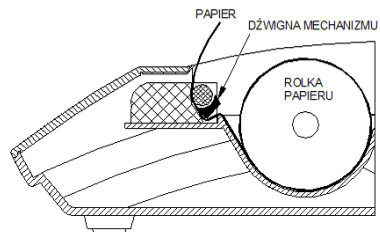

**3** Docisnąć dźwignię mechanizmu drukującego tak, aby końcówka papieru wystawała poza ząbkowany nóż, służący do odrywania wydruków.

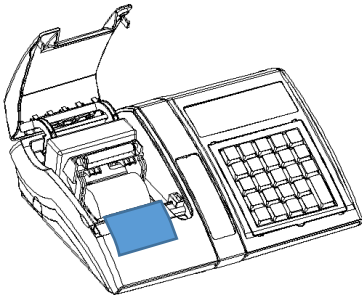

**4** Zamknąć pokrywę komory i oderwać wystający nadmiar papieru.

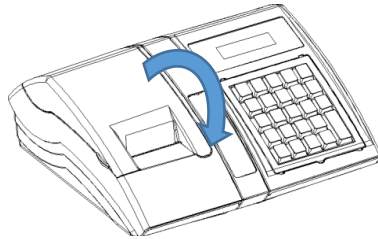

## KLAWIATURA

### OSŁONA KLAWIATURY

Sylikonowa osłona klawiatury, zabezpieczająca kasę Posnet Bingo Online przed zalaniem i zanieczyszczeniami, jest szczególnie polecana w przypadku pracy z urządzeniem w terenie lub w innych ciężkich warunkach.

Osłonę klawiatury instaluje się pod ramką dociskową klawiatury, co czyni montaż bardzo prostym.

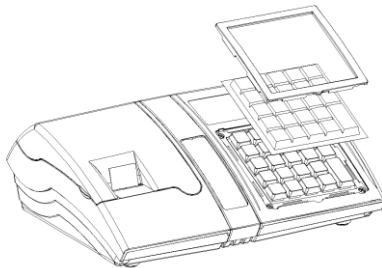











## SCHEMAT UKŁADU PANELU KLAWIATURY





Wygląd symboli nadrukowanych na klawiszach kasy może się nieznacznie różnić od przedstawionego.

## FUNKCJE POSZCZEGÓLNYCH KLAWISZY

Klawisze	Oznaczenie w instrukcji	Przypisane funkcje
Od 	[0]	1. Wprowadzanie wartości numerycznych lub alfanumerycznych zgodnie z opisem klawiszy. 2. Poruszanie się po menu kasy (wybór funkcji menu za pomocą jej numeru).
Do 	[9]	3. Wywołanie funkcji (np. zwrot kaucji) po uprzednim użyciu klawisza <b>[SHIFT]</b> .
	[EXT]	1. Przecinek w wartościach numerycznych, takich jak np. cena, ilość, wpłata. 2. W przypadku edycji napisów (nazwa lub nagłówki) klawisz wywołuje tablicę znaków specjalnych. 3. W trybie sprzedaży, wywołanie funkcji NIP nabywcy po uprzednim użyciu klawisza <b>[SHIFT]</b> .
	[PLU]	1. Zatwierdzenie numeru lub wpisanego kodu kreskowego PLU w trybie sprzedaży. 2. Powtórzenie ostatniej pozycji sprzedaży. 3. Zmiana sposobu wpisywania tekstu z alfanumerycznego na numeryczny i odwrotnie.
	[GÓRA]	1. Przejście do poprzedniej pozycji menu. 2. Przejście do poprzedniego rekordu bazy danych. 3. Zwiększenie o 1 wartości przy ustawianiu numerów lub wartości.

Klawisze	Oznaczenie w instrukcji	Przypisane funkcje
		4. Wywołanie listy statusów po uprzednim użyciu klawisza <b>[SHIFT]</b> .
	<b>[DÓŁ]</b>	<ol style="list-style-type: none"> <li>Przejdźcie do kolejnej pozycji menu.</li> <li>Przejdźcie do kolejnego rekordu bazy danych (na przykład kolejnego towaru przy przeglądaniu bazy towarowej).</li> <li>Zmniejszenie o 1 wartości przy ustawianiu numerów lub parametrów, np. kontrast.</li> <li>W trybie sprzedaży wywołanie menu kasjera po uprzednim użyciu klawisza <b>[SHIFT]</b>.</li> </ol>
	<b>[PRAWO]</b>	<ol style="list-style-type: none"> <li>Przesunięcie kursora w prawo w trybie programowania i edycji napisów (nazwy, nagłówek).</li> <li>Wyświetlenie maksymalnej możliwej wartości przy ustawianiu parametrów (cena, kontrast).</li> <li>Zwiększenie numeru przy przeglądaniu bazy.</li> <li>W trybie transakcji – zatwierdzenie wartości jako ilość.</li> </ol>
	<b>[LEWO]</b>	<ol style="list-style-type: none"> <li>Przesunięcie kursora w lewo w trybie programowania i edycji napisów (nazwy, nagłówek).</li> <li>Zmniejszenie numeru przy przeglądaniu bazy.</li> <li>Wyświetlenie minimalnej możliwej wartości przy ustawianiu parametrów (cena, kontrast).</li> <li>W trybie transakcji – zatwierdzenie wartości jako ceny.</li> </ol>
	<b>[RAZEM]</b>	<ol style="list-style-type: none"> <li>Zatwierdzenie wartości, pozycji, funkcji i menu.</li> <li>Przejdźcie do stanu podsuma i zakończenie paragonu w trybie sprzedaży.</li> <li>Odpowiedź „<b>TAK</b>” na pytania zadawane przez kasę.</li> </ol>
	<b>[C]</b>	<ol style="list-style-type: none"> <li>Włączenie i wyłączenie urządzenia.</li> <li>Odpowiedź „<b>NIE</b>” na pytania zadawane przez kasę.</li> <li>Kasowanie wartości i napisów.</li> <li>Kasowanie błędów.</li> <li>Wyjście z funkcji i menu.</li> </ol>
	<b>[SHIFT]</b>	<ol style="list-style-type: none"> <li>Umożliwia wybór funkcji przyporządkowanych do klawiszy numerycznych (od 0 do 9) oraz do klawiszy <b>[EXT]</b>, <b>[DÓŁ]</b>.</li> </ol>

Klawisze	Oznaczenie w instrukcji	Przypisane funkcje
		2. Przełączanie małe/duże litery. 3. Umożliwia wybór klawiszy funkcyjnych 2 i trzeciego poziomu. <ul style="list-style-type: none"> <li>• [F6] do [F10] dostępne po naciśnięciu klawisza [SHIFT], następnie [F1] – [F5].</li> <li>• [F11] do [F15] dostępne poprzez dwukrotne naciśnięcie klawisza [SHIFT], następnie [F1] – [F5].</li> </ul>
Od		[F1]
Do		[F5]
		Wywołanie funkcji przypisanej do klawisza skrótu (opis konfiguracji znajduje się w rozdziale „ <a href="#">Programowanie klawiszy skrótu</a> ”).



## DIODA SYGNALIZACYJNA

Dioda	Sposób sygnalizacji - przyczyna
<b>Aktualizacja/ Połączenie z repozytorium</b> (czerwona)	Sygnalizuje stan połączenia z repozytorium: <ul style="list-style-type: none"> <li>• świeci ciągle gdy jest brak komunikacji z repozytorium – tj. w chwili gdy kasa nie uzyska połączenia z repozytorium według harmonogramu dioda zaczyna świecić i gaśnie dopiero, gdy połączy się z repozytorium.</li> <li>• miga, gdy trwa proces pobierania aktualizacji z serwera aktualizacji.</li> </ul>

# OGÓLNE INFORMACJE DOTYCZĄCE DZIAŁANIA KASY

## URUCHOMIENIE I LOGOWANIE

### Kolejność czynności

Wykonywana czynność	Podgląd wyświetlacza
Należy wcisnąć klawisz <b>[C]</b> , po czym zgłosi się ekran logowania. Następnie wpisać hasło i potwierdzić klawiszem <b>[RAZEM]</b> . Domyślne hasło dla operatora KIEROWNIK to <b>1234</b> .	 ↓ 



*Jeżeli w kasie zaprogramowany jest tylko jeden operator (Kierownik) i nie posiada on hasła, ekran logowania nie pojawi się – zostanie on automatycznie zalogowany do sprzedaży.*

*Aby automatyczne logowanie było możliwe, dodatkowo muszą być spełnione warunki:*

- zaprogramowany nagłówek,*
- zaprogramowane stawki PTU,*
- zaprogramowany minimum jeden towar.*

*Jeżeli zaprogramowanych jest więcej operatorów niż jeden i wybrany operator nie posiada hasła, pole do wpisania hasła nie jest wyświetlane. Po wybraniu operatora i zatwierdzeniu, zostanie on zalogowany.*

*Więcej informacji na temat programowania operatorów zawiera rozdział „[Programowanie kasjera](#)”.*

Po zalogowaniu operatora typu kierownik kasa wyświetla na ekranie menu główne.



## WYŁĄCZENIE KASY

W dowolnym trybie i stanie włączonej kasy należy wcisnąć klawisz **[C]** i przytrzymać przez ok. 4 sekundy, aż do wygaszenia wyświetlaczy. Kasa jest wyłączona.



## PODSTAWOWE ZASADY PORUSZANIA SIĘ PO MENU

Klawisze	OPIS
	Zatwierdzanie operacji, wchodzenie do poszczególnych kategorii menu o poziom niżej.
	Anulowanie operacji, wychodzenie z poszczególnych kategorii menu o poziom wyżej.
	Przewijanie menu w górę lub w dół, zwiększanie lub zmniejszanie numerów pozycji menu.
	Przewijanie menu w górę lub w dół, zwiększanie lub zmniejszanie numerów pozycji menu.

## UPRAWNIENIA OPERATORA

Kasa rozróżnia dwa typy operatorów: kierownik i kasjer. Każdy z nich posiada odpowiednie uprawnienia. Kierownik posiada dostęp do wszystkich funkcji, natomiast kasjer posiada wyłącznie takie uprawnienia, jakie przydzieli mu kierownik. Szczegółowy wykaz funkcji kasy dostępnych dla operatorów znajduje się w części „[Programowanie kasjera](#)”.

## MENU KASY

**1 SPRZEDAWCA** - menu w trybie sprzedaży (dostępne po naciśnięciu klawisza [SHIFT] + [DÓŁ])

- |                       |                       |
|-----------------------|-----------------------|
| 1 WPLATA/WYPŁATA      | 1 RAPORT KASJERA      |
| 1 WPLATA              | 2 RAPORT ZMIANOWY     |
| 2 WYPŁATA             | 3 ZESTAWY RAPORTÓW    |
| 2 KAUCJE +/-          | 9 OSTATNIE DOKUMENTY  |
| 1 KAUCJA +            | 10 E-PARAGON          |
| 2 KAUCJA -            | <b>2 KIEROWNIK</b>    |
| 3 RABATY /NARZUTY     | 1 RAPORTY             |
| 1 RABAT/NARZUT Z BAZY | 1 RAPORTY FISKALNE    |
| 2 RABAT/NARZUT Z REKI | 1 RAPORT DOBOWY       |
| 4 SPRAWDŹ CENĘ        | 2 RAPORT OKRESOWY     |
| 5 ANULUJ PARAGON      | 3 RAPORT MIESIĘCZNY   |
| 6 NIP NABYWCY         | 4 RAPORT ZDARZEŃ      |
| 7 SZUFLADA            | 2 RAPORTY NIEFISKALNE |
| 8 RAPORTY             | 1 RAPORTY CZYTAJĄCE   |

- 1 STATYSTYKI
    - 1 RAPORT SPRZEDAŻY PLU
    - 2 RAPORT KASJERÓW
    - 3 RAPORTY GRUP TOWAROWYCH
      - 1 RAPORT GRUP TOWAROWYCH
      - 2 RAPORT GRUP TYGODNIOWY
      - 3 RAPORT GRUP ROCZNY
    - 4 RAPORT OPAKOWAŃ
    - 5 RAPORT FORM PŁATNOŚCI
    - 6 RAPORT RABATÓW/NARZUTÓW
    - 7 RAPORT PLU NIEAKTYWNYCH
    - 8 RAPORT POGLĄDOWY
  - 2 RAPORTY BAZ
    - 1 RAPORT PLU
      - 1 PEŁNY
      - 2 SKRÓCONY
    - 2 RAPORT OPAKOWAŃ
    - 3 RAPORT KASJERÓW
    - 4 RAPORT FORM PŁATNOŚCI
    - 5 RAPORT RABATÓW/NARZUTÓW
    - 6 RAPORT JEDNOSTEK MIARY
    - 7 RAPORT KLAWISZY SKRÓTU
    - 8 RAPORT GRUP TOWAROWYCH
    - 9 RAPORT KODÓW WAŻONYCH
    - 10 RAPORT ZESTAW.RAPORTÓW
    - 11 RAPORT OPISÓW WPL./WYPŁ.
    - 12 RAPORT OBSŁUGI BŁĘDÓW
    - 13 RAPORT ZMIAN PTU
  - 3 RAPORTY KONFIGURACJI
    - 1 KONFIGURACJA SPRZEDAŻY
    - 2 KONFIGURACJA SPRZĘTU
    - 3 KONFIGURACJA WEJŚCIA/WYJŚCIA
    - 4 RAPORT GRAFIK
  - 4 RAPORT ONLINE
  - 5 RAPORT SERWISOWY
  - 2 RAPORTY ZERUJĄCE
    - 1 RAPORT SPRZEDAŻY PLU
    - 2 RAPORT ZMIANOWY
  - 3 RAPORTY GRUP TOWAROWYCH
    - 1 RAPORT GRUP TOWAROWYCH
    - 2 RAPORT GRUP TYGODNIOWY
    - 3 RAPORT GRUP ROCZNY
  - 4 RAPORT OPAKOWAŃ
  - 5 RAPORT FORM PŁATNOŚCI
  - 6 RAPORT RABATÓW/NARZUTÓW
- 2 PROGRAMOWANIE BAZ
  - 1 TOWARY
  - 2 OPAKOWANIA
  - 3 KASJERZY
  - 4 FORMY PŁATNOŚCI
  - 5 RABATY / NARZUTY
  - 6 JEDNOSTKI MIARY
- 7 KLAWISZE SKRÓTU
- 8 GRUPY TOWAROWE
- 9 FORMATY KODÓW WAŻONYCH
- 10 ZESTAWY RAPORTÓW
  - 1 ZESTAW 1
  - 2 ZESTAW 2
  - 3 ZESTAW 3
  - 4 ZESTAW 4
  - 5 ZESTAW 5
- 11 OPISY WPLĄT/WYPŁĄT
- 12 OBSŁUGA BŁĘDÓW
- 3 KONFIGURACJA
  - 1 PARAMETRY OGÓLNE
    - 1 NAGŁÓWEK KASY
    - 2 DATA I CZAS
      - 1 ZMIEN DATĘ I CZAS
      - 2 SYNCHRONIZUJ CZAS
    - 3 STAWKI PTU
      - 1 PROGRAMOWANIE PTU
      - 2 INFORMACJA O ZMIANIE
      - 3 ANULUJ ZMIANE
  - 4 NUMER KASY
  - 5 KODY AUTORYZACJI
    - 1 WPISZ KOD
    - 2 RESETUJ KODY
    - 3 WYDRUK KODÓW
    - 4 KODY TERMINAŁA
  - 6 WERYFIKACJA NA ŻĄDANIE
  - 7 POŁĄCZ Z REPOZYTORIUM
  - 8 AKTUALIZACJA
    - 1 STATUS AKTUALIZACJI
    - 2 SPRAWDŹ AKTUALIZACJĘ
    - 3 INSTALUJ
- 2 KONFIGURACJA SPRZEDAŻY
  - 1 KWOTY W GROSZACH
  - 2 RABAT/NARZUT 'Z REKI'
    - 1 LIMIT - RABAT PROCENTOWY
    - 2 LIMIT - RABAT KWOTOWY
    - 3 LIMIT - NARZUT PROCENTOWY
    - 4 LIMIT - NARZUT KWOTOWY
    - 5 ŁĄCZENIE RABATÓW
    - 6 ŁĄCZENIE NARZUTÓW
  - 3 OBOWIĄZKOWA WPLĄTA
  - 4 SPRAWDZANIE CENY PLU
  - 5 KONTROLA STANU KASY
  - 6 KLAWISZ 'KOD'
  - 7 NIP NABYWCY
- 3 KONFIGURACJA SPRZĘTU
  - 1 WYŚWIETLACZ KLIENTA
    - 1 KONTRAST WYŚWIETLACZA
    - 2 PODŚWIETLENIE
    - 3 JASNOŚĆ PODŚWIETLENIA
  - 2 WYŚWIETLACZ OPERATORA
    - 1 KONTRAST WYŚWIETLACZA
    - 2 PODŚWIETLENIE
    - 3 JASNOŚĆ PODŚWIETLENIA
    - 4 CZAS ZANIKU PODŚWIETLENIA

- 3 WYDRUK
  - 1 JAKOŚĆ WYDRUKU
  - 2 OSZCZĘDNOŚĆ PAPIERU
  - 3 WYDRUKI
    - 1 RAPORTY DOBOWE
    - 2 NIEFISKALNE
    - 3 PROGAMOWANIE BAZ
    - 4 KOD PODPISU CYFROWEGO
  - 4 DŹWIĘKI KŁAWISZY
- 5 USŁUGI PC
  - 1 POŁĄCZENIE PC
  - 2 BUFORY POZYCJI PARAGON.
  - 3 MONITORY TRANSAKCJI
  - 4 ODCZYT PAMIĘCI CHRON.
- 6 INTERFEJSY POŁĄCZEŃ
  - 1 ETHERNET
    - 1 STATUS
    - 2 TCP/IP
    - 3 ADRES MAC
  - 2 KARTA SIECIOWA USB
    - 1 STATUS
    - 2 TCP/IP
    - 3 STEROWNIK USB
  - 3 MODEM GPRS
    - 1 STATUS
    - 2 PIN
    - 3 USTAWIENIA
    - 4 PORT
  - 4 PRIORYTETY POŁĄCZEŃ
- 7 URZĄDZENIA ZEWNĘTRZNE
  - 1 SKANERY
  - 2 WAGI
  - 3 TERMINAL
  - 4 SZUFLADA
    - 1 IMPULS SZUFLADY
    - 2 NAPIĘCIE SZUFLADY
  - 8 PORT USB
- 4 KONFIGURACJA FUNKCJI
  - 1 GRUPY TOWAROWE
    - 1 STATYSTYKI TYGODNIOWE
    - 2 STATYSTYKI ROCZNE
  - 2 WERYFIKACJA UTARGU
  - 3 DEKLARACJA STANU
  - 4 ZMIANA - WYLOGUJ
  - 5 CZAS WYLOGOWANIA
  - 6 TEKSTY REKLAMOWE
  - 7 GRAFIKA NA WYDRUKU
    - 1 GRAFIKA W NAGŁÓWKU
    - 2 GRAFIKA W STOPCE
    - 3 RAPORT GRAFIK
  - 8 KONFIGURACJA E-PARAGON
- 4 KASOWANIE BAZ
  - 1 TOWARY
  - 2 OPAKOWANIA
  - 3 KASJERZY
  - 4 FORMY PŁATNOŚCI
  - 5 RABATY / NARZUTY
- 6 JEDNOSTKI MIARY
- 7 KŁAWISZE SKRÓTU
- 8 GRUPY TOWAROWE
- 9 FORMATY KODÓW WAŻONYCH
- 10 OPISY WPLĄT/WYPLĄT
- 11 OBSŁUGA BŁĘDÓW
- 5 WALUTY
  - 1 KURSY WALUT
  - 2 WALUTA EWIDENCYJNA
    - 1 WALUTA AKTUALNA
    - 2 ZMIANA WALUTY
    - 3 PRZELICZANIE
    - 4 WYŁĄCZ ZMIANĘ WALUTY
- 3 PAMIĘĆ CHRONIONA**
  - 1 OSTATNIE DOKUMENTY
  - 2 ZAWARTOŚĆ PAMIĘCI
  - 3 POJEMNOŚĆ PAMIĘCI
  - 4 GRAFIKI NA WYDRUKACH
- 4 SERWIS**
  - 1 TESTY SPRZĘTOWE
    - 1 TEST WYTRZYMAŁOŚCIOWY
    - 2 TEST KŁAWIATURY
    - 3 TEST WYŚWIETLACZY
    - 4 CZUJNIKÓW MECHANIZMU
    - 5 TEST JAKOŚCI WYDRUKU
    - 6 TEST SZUFLADY
    - 7 TEST SKANERA
    - 8 TEST MODEMU GPRS
    - 9 TEST PORTÓW
      - 1 TEST PORTU COMX
      - 2 TEST TCP/IP
      - 3 TEST PORTU USB
    - 10 MONITOR TRANSMISJI
    - 11 PUNKTY POMIAROWE
    - 12 TESTY PAMIĘCI
      - 1 TEST RAM
      - 2 TEST FLASH
      - 3 TEST EEPROM
      - 4 ZAPIS/ODCZYT FSK
    - 13 PAMIĘĆ FISKALNA
      - 1 NUMER UNIKATOWY
      - 2 AKTUALNE STAWKI PTU
      - 3 NIP
      - 4 TEST OGÓLNY FSK
      - 5 SUMA KONTROLNA
    - 14 TEST ZWORY SERWISOWEJ
    - 15 TEST AKUMULATORA
    - 16 TEST WAG
    - 17 TEST HOSTA USB
    - 18 TEST POŁĄCZEŃ ONLINE
    - 19 RAPORT TESTÓW
  - 2 FUNKCJE SERWISOWE
    - 1 PRZEGLĄD TECHNICZNY

- 2 FISKALIZACJA
  - 1 URZĄD SKARBOWY
  - 2 NIP SERWISU
  - 3 DANE SERWISANTA
  - 4 FISKALIZUJ
- 3 INTERWENCJE SERWISOWE
- 4 RAPORT ROZLICZENIOWY
- 5 KONFIGURACJA REPOZYTORIUM
- 6 HASŁO SERWISOWE
- 7 PRZYPOMNIENIE O PRZEGL. TECH.
- 8 PROGRAM PAM. FISKALNEJ
- 9 WYMIANA KLUCZY TPM
- 3 KODY AUTORYZACJI
  - 1 WPISZ KOD
  - 2 RESETUJ KODY
  - 3 WYDRUK KODÓW
  - 4 KODY TERMINAŁA
- 4 KOMUNIKACJA PC
- 5 KASOWANIE BAZ
  - 1 TOWARY
  - 2 OPAKOWANIA
  - 3 KASJERZY
  - 4 FORMY PŁATNOŚCI
  - 5 RABATY/NARZUTY
  - 6 JEDNOSTKI MIARY
  - 7 KLAWISZE SKRÓTU
  - 8 GRUPY TOWAROWE
  - 9 FORMATY KODÓW WAŻONYCH
  - 10 OPISY WPLĄT/WYPLĄT
  - 11 OBSŁUGA BŁĘDÓW
  - 12 BUFOR POZYCJI
- 6 KOD KONTROLNY

## **POZYCJE MENU O OGRANICZONYM DOSTĘPIE**

Funkcje serwisowe oznaczone „+”, są dostępne wyłącznie dla autoryzowanego serwisu Posnet, po zdjęciu plomby zabezpieczającej urządzenie przed nieuprawnioną ingerencją.

## SPRZEDAŻ

Sprzedawca w dowolnej kolejności może wprowadzić parametry linii paragonu np. cenę towaru, ilość oraz rabat/narzut. Jeżeli parametry nie zostaną określone, wówczas kasa przyjmie wartości domyślne (zaprogramowane w bazie towarowej, ilość równą 1).

Zatwierdzenie linii paragonu (sprzedaż) odbywa się przez określenie i zatwierdzenie towaru. W tym stanie możliwe jest również rozliczenie opakowań zwrotnych.

### SKRÓT DO FUNKCJI MENU

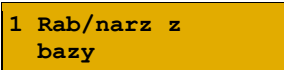

Kasa Posnet Bingo Online umożliwia wybór pozycji menu poprzez skrót do funkcji.

**W tym celu należy:**

Wykonywana czynność	Podgląd wyświetlacza
Wpisać numer pozycji menu, która ma być wywołana, np. „3”. Następnie zatwierdzić klawiszami <b>[SHIFT]</b> + <b>[DÓŁ]</b> .	
Kasa wywoła odpowiednią pozycję menu np. dla 3 będzie to wybór typu rabatu/narzut z bazy lub „z ręki”.	

### WPROWADZANIE CENY

Dopuszczalne jest wprowadzanie wartości z zakresu od 0,01 do 999 999,99. Podana kwota może zawierać maksymalnie 2 cyfry po przecinku. Jeżeli w konfiguracji sprzedaży zaznaczono opcję „[Kwoty w groszach](#)”, wówczas wprowadzona wartość bez przecinka będzie traktowana jako ilość groszy (dzielona przez 100).

Wykonywana czynność	Podgląd wyświetlacza
Wartość należy wprowadzić za pomocą klawiszy numerycznych, w celu potwierdzenia wartości należy użyć klawisza strzałki w <b>[LEWO]</b> . Klawisz <b>[C]</b> kasuje ostatnio wprowadzoną cyfrę.	 

Jeżeli w bazie nie określono ceny, a użytkownik zatwierdzi pozycję paragonu bez wcześniejszego jej podania wówczas kasa wyświetli pole CENA. Po zatwierdzeniu wprowadzonej wartości klawiszem strzałki w **[LEWO]** lub **[RAZEM]** nastąpi sprzedaż towaru.



W przypadku wprowadzenia błędnej wartości operację można powtórzyć. Liczba powtórzeń jest nieograniczona. Przy zatwierdzeniu linii zostanie uwzględniona ostatnia wprowadzona wartość.

Cena może zostać określona podczas programowania towaru w bazie PLU (opis znajduje się w rozdziale „[Programowanie towarów](#)”). Kasjer może ją jednak zmienić w sposób opisany powyżej, jeżeli nie zaznaczono, że zaprogramowana cena jest ceną „sztywną”.



**Kasjer może mieć możliwość zmiany cen sztywnych – opis znajduje się w rozdziale „[Programowanie kasjera](#)”.**

## WPROWADZANIE ILOŚCI

Dopuszczalne jest wprowadzenie wartości w zakresie od 0,001 do 99 999,999. Podana ilość może zawierać maksymalnie trzy cyfry po przecinku dziesiętnym.

Wykonywana czynność	Podgląd wyświetlacza
Wartość należy wprowadzić za pomocą klawiszy numerycznych, w celu potwierdzenia wartości należy użyć klawisza strzałki w <b>[PRAWO]</b> . Klawisz <b>[C]</b> kasuje ostatnio wprowadzoną cyfrę. Jeżeli kasjer nie poda ilości wówczas przyjmowana jest wartość 1.	<div style="border: 1px solid black; padding: 2px; text-align: right;">12,123</div> <div style="border: 1px solid black; padding: 2px; text-align: right;">Nowy paragon</div> <div style="border: 1px solid black; padding: 2px; text-align: right;">Ilość 12,123</div>

Ilość, podobnie jak cenę, można wprowadzać wielokrotnie. Po zatwierdzeniu linii paragonu towar zostanie sprzedany w ostatnio wprowadzonej ilości. W bazie PLU dla poszczególnych towarów można zaprogramować format ilości. Definiowana jest liczba miejsc po przecinku (patrz „[Programowanie towarów](#)”). Parametr definiowany w zakresie 0 – 3. Domyślne ustawienie „3”).

Wykonywana czynność	Podgląd wyświetlacza
Jeżeli podczas sprzedaży wprowadzono ilość w innym formacie niż ustawiony dla danego PLU, wyświetlany jest komunikat o błędzie.	<div style="border: 1px solid black; padding: 2px; text-align: right;">153:Błąd ilości. Zły format &gt;</div> <div style="border: 1px solid black; padding: 2px; text-align: right;">ilości. C</div>

**Wykonywana czynność**

**Podgląd wyświetlacza**



*Ilość jest sprawdzana pod kątem poprawności formatu dopiero po wybraniu towaru. Funkcja ta pomaga uniknąć pomyłek operatora przy wprowadzaniu ilości, np. przy sprzedaży towarów na sztuki.*

Po skasowaniu komunikatu o błędzie klawiszem **[C]**, kasa umożliwi ponowne wprowadzenie ilości. Wprowadzoną wartość należy zatwierdzić klawiszem strzałki w **[LEWO]** lub **[RAZEM]**.

Ilość:  
Mleko

## ODCZYT ILOŚCI Z WAGI

Kasa Posnet Bingo Online umożliwia skonfigurowanie do 4 wag. Jeżeli zostanie odczytana wartość z więcej niż jednej wagi, kasjer będzie mógł dokonać wyboru odpowiedniego odczytu. Kasa wyświetla nazwy zdefiniowanych w konfiguracji i podłączonych do niej wag (opis konfiguracji wag znajduje się w rozdziale „[Skanery/wagi](#)”).

**Wykonywana czynność**

**Podgląd wyświetlacza**

Użycie klawisza strzałki w **[PRAWO]**, bez wcześniejszego wprowadzenia wartości spowoduje próbę odczytania wskazań skonfigurowanych wag.

Wyboru należy dokonać klawiszami **[GÓRA]** / **[DÓŁ]**, a następnie zatwierdzić **[RAZEM]**.

Ilość: 1,123

## ROZLICZENIE ZALICZEK



Kasa Posnet Bingo Online umożliwia rozliczenie zaliczki pobranych za towary.



**Rozliczenie zaliczki jest możliwe jeśli:**

- w bazie towarowej jest zaprogramowany przynajmniej jeden towar (opis programowania znajduje się w rozdziale „[Programowanie towarów](#)”) z nazwą rozpoczynającą się od „Zaliczka”,
- funkcja rozliczenia zaliczki jest przypisana do klawisza skrótu. Opis programowania klawiszy znajduje się w rozdziale „[Programowanie klawiszy skrótu](#)”.

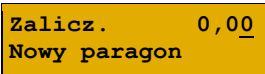

Wykonywana czynność	Podgląd wyświetlacza
W celu rozliczenia zaliczki należy nacisnąć zaprogramowany klawisz skrótu. Zostanie wyświetlone pole do wprowadzenia wartości Zaliczki. Należy ją wprowadzić za pomocą klawiatury i zatwierdzić [RAZEM].	
Po zatwierdzeniu rekordu zostanie wyświetlone potwierdzenie.	

## RABATY/NARZUTY

Funkcja ta jest dostępna w zależności od zaprogramowanych uprawnień operatora. Może on mieć przydzielony dostęp do rabatów/narzutów zaprogramowanych w bazie i/lub rabatów/narzutów określanych na etapie sprzedaży – tzw. „z ręki”. Dodatkowo na możliwość udzielenia rabatu bądź narzutu mają wpływ zdefiniowane limity.



*Na paragonach, gdzie jest udzielony rabat drukowany jest napis „Opust”.*

Kasa Posnet Bingo Online umożliwiła udzielenie rabatu/narzutu do:

- **Pozycji** – udzielony rabat lub narzut musi być zdefiniowany przed zatwierdzeniem linii paragonu, czyli przed wybraniem towaru
- **Paragonu** – rabaty / narzuty do paragonu wprowadzane są w stanie „Podsuma”. Rabat lub narzut zostanie udzielony do całej kwoty paragonu.

### RABAT/NARZUT „Z RĘKI”

Rabaty/narzuty tzw. „z ręki” to funkcje, których parametry (typ, wartość) kasjer ustala podczas sprzedaży.

Wykonywana czynność	Podgląd wyświetlacza
W celu wyboru rabatów/narzutów z ręki należy nacisnąć klawisze [SHIFT] i [7] lub wejść do menu kasjera za pomocą klawiszy [SHIFT] i [DÓŁ]. Następnie klawiszami strzałek [GÓRA] / [DÓŁ] wybrać pozycję „2 Rabaty/narzuty z ręki” (w menu kasjera należy wcześniej wybrać pozycję „3 Rabaty/narzuty”). Kolejnym krokiem jest wybór odpowiedniego typu rabatu lub narzutu („Rabat procentowy”, „Rabat kwotowy”, „Narzut procentowy” lub „Narzut kwotowy”), w tym celu należy użyć klawiszy strzałek [GÓRA] / [DÓŁ] lub [1], [2], [3], [4] i zatwierdzić [RAZEM].	

Wykonywana czynność	Podgląd wyświetlacza
<p>W zależności od zdefiniowanego typu operacji kasa umożliwi wprowadzenie wartości w dwóch formatach:</p> <ul style="list-style-type: none"> <li>• procentowym (wartość w przedziale 0,01% - 99,99%),</li> <li>• kwotowym (wartość w przedziale 0,01 – 999999,99).</li> </ul>	<div style="border: 1px solid black; background-color: #FFD700; padding: 5px; margin-bottom: 10px;">                     Rabat 0,00%                      Nowy paragon                 </div> <div style="border: 1px solid black; background-color: #FFD700; padding: 5px;">                     Rabat 0,00                      Nowy paragon                 </div>
<p>Po zatwierdzeniu klawiszem <b>[RAZEM]</b> wpisanej wartości rabatu lub narzutu, kasa wyświetla odpowiednią informację.</p>	<div style="border: 1px solid black; background-color: #FFD700; padding: 5px;">                     Rabat 3,00                 </div>



*Można użyć skrótu do pozycji menu. Po wejściu w tryb sprzedaży wystarczy użyć klawisza [3] oraz [SHIFT] + strzałka w [DÓŁ].*

## RABAT/NARZUT Z BAZY

Wykonywana czynność	Podgląd wyświetlacza
<p>W celu wyboru rabatów/narzutów z bazy należy nacisnąć klawisze <b>[SHIFT]</b> i <b>[7]</b> lub wejść do menu kasjera za pomocą klawiszy <b>[SHIFT]</b> i <b>[DÓŁ]</b>. Następnie klawiszami strzałek <b>[GÓRA]</b> / <b>[DÓŁ]</b> wybrać pozycję „<b>Z bazy</b>”. Zostaną wyświetlone wszystkie zaprogramowane rabaty/narzuty. Wyboru można dokonać klawiszami <b>[GÓRA]</b>, <b>[DÓŁ]</b> lub wpisać numer rekordu za pomocą klawiatury numerycznej i zatwierdzić <b>[RAZEM]</b>.</p>	<div style="border: 1px solid black; background-color: #FFD700; padding: 5px;">                     Nr rab./narz. 1                      STAŁY KLIENT                 </div>
<p>Klawiszem <b>[PLU]</b> można przełączyć kasę w tryb wyszukiwania po nazwie.</p>	<div style="border: 1px solid black; background-color: #FFD700; padding: 5px;">                     STAŁY KLIENT [1]                      Nazwa rab./narz.                 </div>
<p>Po zatwierdzeniu klawiszem <b>[RAZEM]</b> zostanie wyświetlone potwierdzenie.</p>	<div style="border: 1px solid black; background-color: #FFD700; padding: 5px;">                     Rabat 3,00                 </div>



*Można użyć skrótu do pozycji menu. Po wejściu w tryb sprzedaży wystarczy użyć klawisza [3] oraz [SHIFT] + strzałka w [DÓŁ].*

## KLAWISZE SZYBKIEJ SPRZEDAŻY

Kasa Posnet Bingo Online umożliwia również wybór towaru poprzez klawisz szybkiej sprzedaży. Klawisz ten może mieć, oprócz kodu PLU, przypisaną również ilość. Niemniej jednak ilość towaru wprowadzona ręcznie do kasy (poprzedzająca wybór towaru za pomocą klawiszy szybkich) ma wyższą rangę niż zaprogramowana w bazie kl. szybkich. Opis programowania sprzedaży szybkiej znajduje się w rozdziale „[Programowanie klawiszy skrótu](#)”.

## NIP NABYWCY

Podczas transakcji (w czasie od rozpoczęcia paragonu do jego zakończenia) możliwe jest podanie NIP-u nabywcy, który zostanie wydrukowany w zakończeniu paragonu.

Funkcja działa tylko w trybie transakcji (gdy jest otwarty paragon).

Konfiguracja NIP-u nabywcy jest opisana w rozdziale „[Konfiguracja sprzedaży – NIP nabywcy](#)”.



*NIP nabywcy można podawać dowolnie wiele razy podczas tej samej transakcji. Każde zatwierdzenie kolejnego NIP powoduje skasowanie tego, który został poprzednio wpisany i zatwierdzony.*

### Wykonywana czynność

### Podgląd wyświetlacza

W celu wyboru NIP-u nabywcy należy wejść do menu kasjera za pomocą klawiszy **[SHIFT]** i **[DÓŁ]**. Następnie klawiszami strzałek **[GÓRA]** / **[DÓŁ]** wybrać pozycję „**6 NIP nabywcy**”. Funkcję można również wywołać używając klawiszy funkcyjnych **[SHIFT]** i **[EXT]**. Po wywołaniu funkcji należy wpisać odpowiedni numer i zatwierdzić klawiszem **[RAZEM]**.

NIP nabywcy :

Wyjście z wpisywania NIP-u przed zatwierdzeniem klawiszem **[RAZEM]** powoduje utratę wpisanych danych i powrót do sprzedaży. Po zatwierdzeniu dane zostają zapisane i również następuje powrót do sprzedaży.

## WYDANIE / PRZYJĘCIE OPAKOWANIA

Funkcja kaucji w kasie służy do rozliczania opakowań zwrotnych.

**Wydanie opakowania** – oznacza sytuację, w której użytkownik kasy nalicza dodatkową należność w związku ze sprzedażą towaru w opakowaniu kaucjonowanym.

**Przyjęcie opakowania** – oznacza sytuację, w której użytkownik kasy zwraca należność za przyjęte opakowanie kaucjonowane.

Opakowanie zwrotne i związana z nim kaucja mogą być przypisane na stałe do towaru w bazie PLU, wtedy wydanie kaucji będzie naliczane przez kasę automatycznie. Szczegóły dotyczące wysokości kaucji drukowane są na paragonie.

Rozliczenia kaucji są operacjami niefiskalnymi, przez co informacje o transakcjach dotyczących tylko rozliczenia opakowań zwrotnych są drukowane przez kasę na potwierdzeniach niefiskalnych.

Opakowania zwrotne muszą być wcześniej zaprogramowane w kasie (opis znajduje się w rozdziale „[Programowanie opakowań](#)”).

### Kolejność wykonywanych czynności:

Wykonywana czynność	Podgląd wyświetlacza
---------------------	----------------------

W przypadku, jeśli opakowanie ma być wydane lub przyjęte w większej ilości niż 1, należy przed wyborem opakowania wprowadzić ilość i zatwierdzić klawiszem **[PRAWO]**.

Ilość	5,000
-------	-------

Następnie, przed zakończeniem paragonu, należy wywołać funkcję wydania („**Kaucja +**”) lub przyjęcia („**Kaucja -**”) opakowania z menu kasjera (**[SHIFT]** + strzałka w **[DÓŁ]**) lub za pomocą klawiszy funkcyjnych **[SHIFT]** + **[8]** (dla kaucji +), **[SHIFT]** + **[9]** (dla kaucji -).

Nr opakowania	1
BUTELKA	

Klawiszami strzałek **[GÓRA]** / **[DÓŁ]** należy wybrać jedno z opakowań zaprogramowanych w kasie i zatwierdzić wybór klawiszem **[RAZEM]**. Zostanie wyświetlona linia rozliczenia opakowań. Przykładowo jest to Butelka 0,5l z zaprogramowaną ceną 0,50 zł. Po ponownym naciśnięciu klawisza **[RAZEM]** kasa nie przechodzi do podsumy, tylko wykonuje rozliczenie.

Jeżeli wcześniej była naliczona pozycja sprzedaży towaru, po zatwierdzeniu klawiszem **[RAZEM]** kasa podsumowuje wartość paragonu.

Podsuma	4,49
---------	------

Po podsumowaniu możliwe jest dodawanie kolejnych pozycji na paragon. W obrębie paragonu kasa wydrukuje informację o rozliczeniu opakowań zwrotnych, w którym uwzględni ich wartość.



**Można użyć skrótu do pozycji menu. Po wejściu w tryb sprzedaży wystarczy użyć klawisza [2] oraz [SHIFT] + strzałka w [DÓŁ].**

Przyjęcie opakowania (czyli opakowanie zwracane przez kupującego) rozliczana jest w sposób analogiczny do kaucji dodatkich.

Rozliczenie opakowań zwrotnych można wykonać bez konieczności rozpoczynania paragonu. Zostanie wtedy wydrukowane niefiskalne rozliczenie ilościowo - wartościowe.

## USUWANIE POZYCJI (STORNO)

Posnet Bingo Online umożliwia usunięcie dowolnej pozycji z paragonu przed jego zakończeniem, tzw. storno.

Wykonywana czynność	Podgląd wyświetlacza
Po wykonaniu co najmniej jednej linii sprzedaży klawiszami <b>[SHIFT]</b> i <b>[2]</b> można wywołać funkcję storno.	STORNO wg linii
Klawiszem <b>[SHIFT]</b> można zmienić na „Storno wg linii” lub „Storno wg PLU”.	STORNO wg PLU
W przypadku storno wg linii paragonu, klawiszami strzałek <b>[GÓRA]</b> / <b>[DÓŁ]</b> należy wybrać pozycję paragonu i zatwierdzić klawiszem <b>[RAZEM]</b> . Dla storno wg towarów kasa umożliwia wprowadzenie numeru towaru (i zatwierdzenie klawiszem <b>[PLU]</b> ) lub skanowanie przy pomocy czytnika kodów kreskowych.	1 KALENDARZ Wartość 3,00
	STORNO wg PLU 3
Kasa wykona storno wybranej pozycji wyświetlając informację o korekcie. Jeżeli towar był sprzedany w ilości całkowitej większej od 1, bez rabatu/narzutu i rozliczenia zaliczki, po wybraniu „Storno wg linii” jest możliwość podania ilości towaru do storno.	STORNO KALENDARZ x1 -3,00
Ponowne wciśnięcie klawisza <b>[RAZEM]</b> powoduje podsumowanie paragonu. Po storno pozycji można kontynuować sprzedaż (zgodnie z zasadami opisanymi w niniejszym rozdziale).	Podsuma 5,00

## PRZEJŚCIE DO STANU PODSUMA

Przejdzie do stanu „Podsuma” jest możliwe po sprzedaży przynajmniej jednego towaru. Należy użyć klawisza **[RAZEM]** bez wcześniejszego wprowadzania danych. Stan „Podsuma” jest sygnalizowany przez wyświetlenie słowa „Podsuma” zamiast standardowego „Suma”.

Podsuma 5,00

W stanie „**Podsuma**” możliwe jest:

- wprowadzenie rabatu / narzutu do paragonu (opis udzielania rabatu/narzutu jest opisany w rozdziale „[Rabaty/narzuty](#)”),
- wprowadzenie form płatności,
- zakończenie paragonu.

Naciśnięcie klawisza **[C]** lub sprzedaż kolejnej pozycji powoduje wyjście ze stanu „**Podsuma**”. Kasa wraca wówczas do stanu sprzedaży, a informacje na temat wprowadzonych rabatów do paragonu oraz form płatności są kasowane.

## FORMY PŁATNOŚCI

Kasa Posnet Bingo Online posiada rozbudowany system form płatności. Poszczególne funkcje form opisano poniżej.

W tej części przedstawiono sposób zakończenia paragonu formą domyślną (gotówka), formą płatności z której nie można wydawać reszty (np. karta, jeżeli tak została skonfigurowana) oraz walutą.

Należy przy tym pamiętać, że kasa umożliwiała zdefiniowanie, czy operator przed zakończeniem paragonu ma obowiązek wprowadzania kwoty wpłaconej przez klienta (opis konfiguracji znajduje się w rozdziale „[Obowiązkowa wpłata](#)”).

### ZAPŁATA GOTÓWKA

Wykonywana czynność	Podgląd wyświetlacza				
Jeżeli nie ma ustawionej innej formy płatności niż gotówka, w celu zakończenia paragonu w najprostszym przypadku należy zatwierdzić stan „ <b>Podsuma</b> ” klawiszem <b>[RAZEM]</b> .	<table><tr><td>Podsuma</td><td>5,00</td></tr></table>	Podsuma	5,00		
Podsuma	5,00				
Kasa wydrukuje wówczas paragon i wyświetli potwierdzenie.	<table><tr><td>Gotówka</td><td>5,00</td></tr><tr><td>Do zapłaty</td><td>5,00</td></tr></table>	Gotówka	5,00	Do zapłaty	5,00
Gotówka	5,00				
Do zapłaty	5,00				

### ZAPŁATA GOTÓWKĄ Z USTAWIONĄ OBOWIĄZKOWĄ WPŁATĄ

Wykonywana czynność	Podgląd wyświetlacza		
Jeżeli w konfiguracji jest ustawiona obowiązkowa wpłata, w stanie „ <b>Podsuma</b> ” operator powinien wprowadzić kwotę wpłaty i zatwierdzić ją klawiszem <b>[RAZEM]</b> .	<table><tr><td>Podsuma</td><td>5,00</td></tr></table>	Podsuma	5,00
Podsuma	5,00		

Wykonywana czynność	Podgląd wyświetlacza
---------------------	----------------------

Jeżeli kwota wpłaty nie zostanie wprowadzona, zostanie wyświetlony komunikat o błędzie.

173: Podaj wartość wpłaty
------------------------------

Po wprowadzeniu kwoty wpłaty kasa zakończy paragon z płatnością gotówkową i obliczy resztę (jeżeli wprowadzona kwota była wyższa niż kwota do zapłaty).

Podsuma :	10 5,00
-----------	------------

Reszta	5,00
Suma	5,00

### ZAPŁATA FORMAMI PŁATNOŚCI

Wykonywana czynność	Podgląd wyświetlacza
---------------------	----------------------

Formy płatności są dostępne w stanie „Podsuma” przy pomocy klawiszy **[SHIFT] + [4]**. Wartość wpłaty może być określona wcześniej (przed użyciem klawiszy) lub w dalszej kolejności.

Nr formy pł. Gotówka	1
-------------------------	---

Numer formy płatności można wpisać z klawiatury lub wybrać odpowiednią pozycję klawiszami strzałek **[GÓRA]**, **[DÓŁ]**. Klawiszem **[PLU]** można przejść w tryb wyszukiwania po nazwie.

Wybraną formę płatności należy zatwierdzić klawiszem **[RAZEM]** i podać kwotę zapłaty tą formą.

Wprowadź kwotę	3,99
----------------	------

Po wprowadzeniu kwoty wpłaty kasa zakończy paragon z płatnością gotówkową i obliczy resztę (jeżeli wprowadzona kwota była wyższa niż kwota do zapłaty).

Reszta	1,01
Suma	3,99

Domyślnie, z form płatności innych niż gotówka i waluty nie może być wydawana reszta. Jeżeli kwota wpłacona przekroczy wartość do zapłaty, kasa zgłosi błąd. Jeżeli natomiast wartości są poprawne, zostanie wyświetlone potwierdzenie.

W przypadku, gdy operator wprowadził kwotę wpłaty i zatwierdził ją klawiszami **[SHIFT] + [4]**, kasa umożliwi wybór formy płatności jak powyżej, jednak nie pojawia się ekran „Wprowadź kwotę” – kasa pamięta wcześniej wprowadzoną wartość. Jeżeli wprowadzona kwota jest równa wartości paragonu lub ją przekracza - transakcja zostanie zakończona (z resztą lub bez), jeżeli jest niższa - kasa czeka na podanie kolejnej wartości wpłaty.

## ZAPŁATA WALUTA

Szczególnym typem formy płatności jest waluta. Wybór tej formy odbywa się w ten sam sposób, co pozostałych form. Kasa przelicza wówczas wprowadzoną wartość na aktualną walutę ewidencyjną wg zaprogramowanego kursu.

Suma EUR	0,94
Suma	3,99

Kasa umożliwia również zdefiniowanie klawisza skrótu „Przelicznik walut” (opis przypisania klawisza znajduje się w rozdziale „[Programowanie klawiszy skrótu](#)”), który użyty w trakcie sprzedaży powoduje wyświetlenie wartości w przypisanej do niego walucie.

## ZAPŁATA ELEKTRONICZNĄ FORMĄ PŁATNOŚCI

Wybór tej formy odbywa się w ten sam sposób, co pozostałych form.

Wykonywana czynność	Podgląd wyświetlacza		
Po wybraniu formy płatności za pomocą klawiatury numerycznej można wprowadzić kwotę cashback. Kwotę należy zatwierdzić klawiszem <b>[RAZEM]</b> . Następnie kasa oczekuje na odpowiedź z terminala płatniczego. Wyświetlane są komunikaty informujące o przebiegu transakcji na terminalu.	<table border="1"><tr><td>Kwota cashback</td><td>0,00</td></tr></table>	Kwota cashback	0,00
Kwota cashback	0,00		

## RESZTA

Kasa Posnet Bingo Online automatycznie liczy resztę należną klientowi.

Jeżeli w kasie, poza Gotówką, zaprogramowana jest inna forma płatności, możliwy jest wybór formy, w jakiej reszta zostanie wydana.

Wykonywana czynność	Podgląd wyświetlacza		
W celu wywołania reszty, należy w stanie „Podsuma”, za pomocą klawiatury wprowadzić większą kwotę niż wartość paragonu i nacisnąć klawisze <b>[SHIFT] + [4]</b> .	<table border="1"><tr><td>Podsuma</td><td>1 5,99</td></tr></table>	Podsuma	1 5,99
Podsuma	1 5,99		
Następnie klawiszami strzałek <b>[GÓRA]</b> / <b>[DÓŁ]</b> wybrać formę płatności i zatwierdzić <b>[RAZEM]</b> .	<table border="1"><tr><td>Nr formy pł. EURO</td><td>2</td></tr></table>	Nr formy pł. EURO	2
Nr formy pł. EURO	2		



**Wykonywana czynność**

**Podgląd wyświetlacza**



*Wydanie reszty z danej formy płatności jest możliwe, jeżeli w bazie danych parametr „Reszta z formy płatności” został dla niej ustawiony na „Tak”. Więcej informacji znajduje się w rozdziale „[Programowanie form płatności](#)”.*

Kasa podpowiada wysokość reszty w wybranej formie płatności. Wartość można zmienić za pomocą klawiatury i zatwierdzić **[RAZEM]**. Jeżeli zostanie wprowadzona wartość mniejsza niż reszta, wówczas kasa zażąda przyporządkowania pozostałej kwoty do innej formy płatności. Zatwierdzenie sugerowanej kwoty klawiszem **[RAZEM]** powoduje zamknięcie paragonu.

Reszta 0,97



*Wydanie reszty daną formą płatności jest możliwe, jeżeli w bazie danych parametr „Reszta formą płatności” został dla niej ustawiony na „Tak”. Więcej informacji znajduje się w rozdziale „[Programowanie form płatności](#)”.*

## WPŁATA I WYPŁATA

**Wykonywana czynność**

**Podgląd wyświetlacza**

W celu wywołania operacji wpłaty lub wypłaty, należy wybrać pozycję „1 Wpłata/Wypłata” z menu kasjera klawiszami **[SHIFT]** + strzałka w **[DÓŁ]** lub za pomocą klawiszy funkcyjnych **[SHIFT]** + **[5]** (wpłata), **[SHIFT]** + **[6]** (wypłata).

1 Wpłata

2 Wypłata

Po zatwierdzeniu odpowiedniej pozycji klawiszem **[RAZEM]** kasa przechodzi do okna umożliwiającego wybór formy płatności (jeżeli poza przeddefiniowaną GOTÓWKĄ zdefiniowane są inne gotówkowe formy płatności).

Gotówka  
Wyb.waluty wpł.

Po zatwierdzeniu wybranej formy płatności klawiszem **[RAZEM]**, jeżeli jest zaprogramowany więcej niż jeden opis wpłaty i wypłaty, istnieje możliwość wyboru opisu. Jeżeli jest zaprogramowany jeden opis można go tylko edytować. Jeżeli nie ma zaprogramowanego opisu wpłaty i wypłaty, nie ma możliwości wyboru i edycji.

Opis Doładowanie konta 1

Gotówka  
Wyb.waluty wpł.

### Wykonywana czynność

### Podgląd wyświetlacza

W dalszej kolejności należy określić kwotę wpłaty lub wypłaty.

0,0  
Podaj kw.wpłaty

Po zatwierdzeniu wpłacanej/wypłacanej kwoty klawiszem **[RAZEM]** kasa wydrukuje potwierdzenie. Wpłata/wypłata może dotyczyć każdej formy płatności mającej status „gotówkowa”. Standardowo jest to forma domyślna (GOTÓWKA) i waluty.



*Można użyć skrótu do pozycji menu. Po wejściu w tryb sprzedaży wystarczy użyć klawisza [1] oraz [SHIFT] + strzałka w [DÓŁ].*

## ANULOWANIE PARAGONU

Anulowanie paragonu możliwe jest w dowolnym momencie przed jego zakończeniem.

### Wykonywana czynność

### Podgląd wyświetlacza

Funkcję można wywołać przez przytrzymanie wciśniętego klawisza **[C]** lub przez wybranie z menu kasjera (wejście do menu klawisze **[SHIFT] + [DÓŁ]**)

Anulować paragon? C



pozycji „**5 Anuluj paragon**” lub przez naciśnięcie klawiszy **[SHIFT] + [3]**. Po wywołaniu funkcji należy zatwierdzić klawiszem **[RAZEM]** anulowanie paragonu. Kasa anuluje cały paragon.



*Można użyć skrótu do pozycji menu. Po wejściu w tryb sprzedaży wystarczy użyć klawisza [5] oraz [SHIFT] + strzałka w [DÓŁ].*

## SPRAWDZANIE CENY

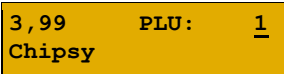
Kasjer może sprawdzić cenę wybranego towaru w dowolnym momencie sprzedaży, o ile posiada takie uprawnienia.

Wykonywana czynność	Podgląd wyświetlacza
W tym celu należy wybrać pozycję w menu kasjera (klawisze <b>[SHIFT]</b> + strzałka w <b>[DÓŁ]</b> ) „ <b>4 Sprawdzanie ceny</b> ”. Klawiszem <b>[PLU]</b> istnieje możliwość przełączenia kasy w tryb wyszukiwania towaru po nazwie lub wg kodu kreskowego. Po zatwierdzeniu towaru klawiszem <b>[RAZEM]</b> wyświetlana jest nazwa towaru i jego cena zapisana w bazie PLU.	
	

Poza transakcją, zatwierdzenie tego ekranu klawiszem **[RAZEM]** powoduje wyświetlenie pytania, czy wydrukować informację o cenie. Wyjście z tego ekranu następuje po naciśnięciu klawisza **[C]**.



*Można użyć skrótu do pozycji menu. Po wejściu w tryb sprzedaży wystarczy użyć klawisza **[4]** oraz **[SHIFT]** + strzałka w **[DÓŁ]**.*

## SZUFLADA

Zalogowany kasjer może otworzyć podłączoną do kasy szufladę w dowolnym momencie sprzedaży, o ile ma do tego uprawnienia. W tym celu należy wybrać z menu kasjera (klawisze **[SHIFT]** + strzałka w **[DÓŁ]**) pozycję „**7 Szuflada**” i zatwierdzić. Można również użyć klawisza skrótu z zaprogramowaną funkcją „**Szuflada**”.

## RAPORTY

Kasa Posnet Bingo Online posiada rozbudowane możliwości raportowania. Raporty podzielono na podstawowe grupy:

- **Fiskalne.**
- **Niefiskalne czytające** – tylko odczytują statystyki lub bazy danych.
- **Niefiskalne zerujące** – powodują zerowanie statystyk, których dotyczą i które zostały wydrukowane.

Ponadto każdy kasjer posiada raport własnych statystyk dostępny w trybie sprzedaży w menu kasjera (Raport kasjera). Dostęp do tego raportu jest określany na etapie programowania kasjera (opis znajduje się w rozdziale „[Programowanie kasjera](#)”).

### RAPORT KASJERA/ZMIANOWY

Raport kasjera/zmianowy jest dostępny w trybie sprzedaży, o ile operator ma uprawnienia do jego wykonania.

Wykonywana czynność	Podgląd wyświetlacza
W tym celu należy użyć klawiszy [SHIFT] + strzałka w [DÓŁ], a następnie klawiszami strzałek [GÓRA], [DÓŁ] wybrać pozycję „8 Raporty” następnie „1 Raport kasjera”, „2 Raport zmianowy” i zatwierdzić klawiszem [RAZEM].	

Kasa Posnet Bingo Online umożliwia wykonanie tego raportu z weryfikacją utargu bądź nie. Opis konfiguracji znajduje się w rozdziale „[Weryfikacja utargu](#)”.

Jeżeli włączono weryfikację utargu, wówczas przed wykonaniem raportu kasa żąda od operatora wprowadzenia utargu we wszystkich gotówkowych formach płatności (gotówka, waluty, itp.). Funkcja ta ma na celu porównanie faktycznego stanu kasy (zliczonego przez kasjera) ze stanem wyliczonym na podstawie sprzedaży. Istotną cechą tego rozwiązania jest konieczność wprowadzenia utargu zawsze przed wykonaniem raportu. Kasjer nie ma zatem możliwości wcześniejszego sprawdzenia poprawnych wartości w kasie.

Innym wariantem raportu kasjera jest wyłączenie drukowania bloku „**STAN KASY**”. Służy do tego ustawienie „**Stan kasy**” dostępne podczas programowania operatora. Jeżeli zostanie ono ustawione na „**NIE**”, wówczas na raportach kasjerskich wykonywanym przez tego operatora nie drukuje się podsumowanie stanu kasy - można natomiast zweryfikować wprowadzony przez kasjera utarg z danymi z kasy, jakie można uzyskać na raporcie zmianowym.

## RAPORTY FISKALNE

### RAPORT DOBOWY

Jest to podstawowy raport fiskalny, który należy wykonać na zakończenie każdego dnia sprzedaży.



**Wykonanie raportu z błędną datą oznacza wymianę pamięci fiskalnej i chronionej na koszt użytkownika! Jeżeli data jest nieprawidłowa należy wyłączyć kasę i wezwać serwis!**

**Raport jest dostępny w menu:**

2 KIEROWNIK → 1 RAPORTY → 1 RAPORTY FISKALNE → 1 RAPORT DOBOWY

#### Wykonywana czynność

#### Podgląd wyświetlacza

Po wybraniu funkcji kasa pyta o poprawność wyświetlanej daty. Musi ona być zgodna z datą aktualnie ustawioną w kasie.

2018-08-20  
Data poprawna? C

Po zatwierdzeniu daty klawiszem **[RAZEM]** kasa wydrukuje Raport Fiskalny Dobowy.

Jeżeli w danym dniu wykonano już raport dobowy zerowy (nie było sprzedaży) i kolejny raport dobowy tego dnia również byłby zerowy, wówczas kasa zgłosi błąd i nie wykona raportu.

382: Próba  
wykonania >

drugiego raportu  
zerowego. C

W trybie nefiskalnym powyższe ograniczenie nie działa, można zatem wykonywać wiele raportów zerowych jednego dnia. Wszystkie raporty dobowe wykonywane w trybie nefiskalnym mają numer 1.

### RAPORT OKRESOWY

Raport okresowy jest zestawieniem danych zapisanych w pamięci fiskalnej w podanym okresie. Po wybraniu tej funkcji należy określić typ raportu – wg dat lub wg numerów raportów dobowych.

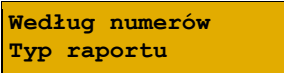

**Raport jest dostępny w menu:**

2 KIEROWNIK → 1 RAPORTY → 1 RAPORTY FISKALNE →  
2 RAPORT OKRESOWY

Wykonywana czynność	Podgląd wyświetlacza
<p>Po zatwierdzeniu pozycji „<b>2 Raport okresowy</b>” zostanie wyświetlona lista umożliwiająca wybór sposobu wykonania (określenia zakresu) raportu okresowego:</p> <ul style="list-style-type: none"><li>• według numerów raportów dobowych,</li><li>• według dat.</li></ul> <p>Wyboru można dokonać klawiszami strzałek [<b>GÓRA</b>], [<b>DÓŁ</b>] lub [<b>1</b>], [<b>2</b>], następnie zatwierdzić klawiszem [<b>RAZEM</b>].</p>	



### **Raport wg numerów**

Po wybraniu raportu według numerów kasa zażąda wprowadzenia numeru początkowego raportu dobowego i numeru końcowego raportu dobowego dla raportu okresowego.

Wykonywana czynność	Podgląd wyświetlacza
<p>Parametry raportu (wartość początkową i końcową) należy wpisać z klawiatury lub wybrać klawiszami strzałek [<b>GÓRA</b>], [<b>DÓŁ</b>], następnie zatwierdzić klawiszem [<b>RAZEM</b>].</p>	  

### **Raport wg dat**

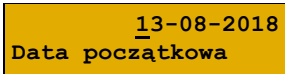
Po wybraniu raportu według dat kasa zażąda wprowadzenia daty początkowej i daty końcowej raportu okresowego. W trybie fiskalnym jako data początkowa podpowiadana jest data fiskalizacji, jako data końcowa – aktualna data.

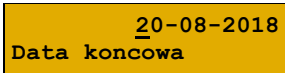
Wykonywana czynność	Podgląd wyświetlacza
<p>Parametry raportu (datę początkową i końcową) należy wpisać z klawiatury lub wybrać klawiszami strzałek [<b>GÓRA</b>], [<b>DÓŁ</b>]. Po wprowadzeniu wartości dwucyfrowych kursor automatycznie przeskoczy do następnego pola. Klawiszami strzałek [<b>PRAWO</b>], [<b>LEWO</b>] lub [<b>EXT</b>] można przejść do edycji następnego pola. Datę należy zatwierdzić klawiszem [<b>RAZEM</b>].</p>	  

## Raport pełny i podsumowanie

Po zatwierdzeniu numeru końcowego lub daty końcowej należy określić, czy raport ma być wykonany w pełnej formie, czy samego podsumowania.



Raport pełny jak i podsumowanie są raportami fiskalnymi.

Wykonywana czynność	Podgląd wyświetlacza
Wyboru rodzaju raportu należy dokonać klawiszami strzałek <b>[GÓRA]</b> , <b>[DÓŁ]</b> lub <b>[1]</b> , <b>[2]</b> , następnie zatwierdzić klawiszem <b>[RAZEM]</b> . Po zatwierdzeniu nastąpi wydruk raportu.	<b>Pełny</b> <b>Typ raportu</b>

## RAPORT MIESIĘCZNY

Raport miesięczny jest formą raportu okresowego, dla którego jako data początkowa przyjmowany jest pierwszy dzień danego miesiąca, a jako końcowa – ostatni dzień tego miesiąca. Raport może być drukowany w formie pełnej lub samego podsumowania.

### Raport jest dostępny w menu:

2 KIEROWNIK → 1 RAPORTY → 1 RAPORTY FISKALNE →  
3 RAPORT MIESIĘCZNY

Wykonywana czynność	Podgląd wyświetlacza
Za pomocą klawiszy <b>[PRAWO]</b> , <b>[LEWO]</b> lub <b>[EXT]</b> należy ustawić migający kursor w polu, które ma być zmienione (miesiąc, rok). Następnie, używając klawiszy numerycznych lub <b>[GÓRA]</b> i <b>[DÓŁ]</b> , ustawić wartość i zatwierdzić <b>[RAZEM]</b> .	<b>Miesiąc</b> <u>07</u> -2018

Po zatwierdzeniu wybranego miesiąca należy określić typ raportu. Wyboru należy dokonać klawiszami **[GÓRA]** i **[DÓŁ]** lub **[1]** i **[2]** następnie zatwierdzić klawiszem **[RAZEM]**. Po zatwierdzeniu nastąpi wydruk raportu.

**Pełny**  
**Typ raportu**

## RAPORT ZDARZEŃ

Raport pozwala na wydrukowanie wszystkich lub wybranego rodzaju zdarzeń, które wystąpiły w urządzeniu.

**Raport jest dostępny w menu:**

2 KIEROWNIK → 1 RAPORTY → 1 RAPORTY FISKALNE →  
4 RAPORT ZDARZEŃ

**Wykonywana czynność**

**Podgląd wyświetlacza**

W pierwszej kolejności należy określić zakres raportu. Wyboru należy dokonać klawiszami **[GÓRA]** i **[DÓŁ]** lub **[1]** i **[2]** następnie zatwierdzić klawiszem **[RAZEM]**.

Według numerów  
Zakres raportu

**Raport według numerów**

Po wybraniu raportu według numerów kasa zażąda wprowadzenia numeru początkowego raportu dobowego i numeru końcowego raportu dobowego dla raportu zdarzeń.

**Wykonywana czynność**

**Podgląd wyświetlacza**

Parametry raportu (wartość początkową i końcową) należy wpisać z klawiatury lub wybrać klawiszami strzałek **[GÓRA]**, **[DÓŁ]**, następnie zatwierdzić klawiszem **[RAZEM]**.

Numer początkowy 1



Numer końcowy 4

**Raport według dat**

Po wybraniu raportu według dat kasa zażąda wprowadzenia daty początkowej i daty końcowej raportu zdarzeń.

**Wykonywana czynność**

**Podgląd wyświetlacza**

Parametry raportu (datę początkową i końcową) należy wpisać z klawiatury lub wybrać klawiszami strzałek **[GÓRA]**, **[DÓŁ]**. Po wprowadzeniu wartości dwucyfrowych kursor automatycznie przeskoczy do następnego pola. Klawiszami strzałek **[PRAWO]**, **[LEWO]** lub **[EXT]** można przejść do edycji następnego pola. Datę należy zatwierdzić klawiszem **[RAZEM]**.

13-08-2018  
Data początkowa



20-08-2018  
Data końcowa



### Typ raportu

Po zatwierdzeniu numeru końcowego lub daty końcowej, należy określić czy mają być drukowane zdarzenia wybranego typu, czy zdarzenia wszystkich typów z wybranego okresu.

Wykonywana czynność	Podgląd wyświetlacza
Wyboru należy dokonać klawiszami [GÓRA] i [DÓŁ] lub [1] i [2] następnie zatwierdzić klawiszem [RAZEM]. <b>Łączny zdarzeń</b> – po wyborze tej pozycji należy wybrać rodzaj raportu: pełny lub podsumowanie. <b>Wybór zdarzenia</b> – po wyborze tej pozycji zostanie wyświetlona lista możliwych zdarzeń do wydruku. Wyboru należy dokonać klawiszami [GÓRA] i [DÓŁ] następnie zatwierdzić klawiszem [RAZEM].	Łączny zdarzeń Typ raportu

## RAPORTY NIEFISKALNE CZYTAJĄCE

### RAPORT SPRZEDAŻY PLU

Raport pozwala na wydrukowanie informacji na temat ilości, wartości sprzedaży i średniej ceny wybranych towarów według podanego zakresu statystyk.

Jeżeli statystyki danego towaru są zerowe, informacja o średniej cenie nie jest drukowana.

**Raport sprzedaży PLU jest dostępny w menu:**

2 KIEROWNIK → 1 RAPORTY → 2 RAPORTY NIEFISKALNE →

1 RAPORTY CZYTAJĄCE → 1 STATYSTYKI → 1 RAPORT SPRZEDAŻY PLU

**Poniżej przedstawiono opis wykonania raportu sprzedaży PLU.**

Wykonywana czynność	Podgląd wyświetlacza
Po wyborze pozycji menu „1 Raport sprzedaży PLU” należy określić zakres statystyk. Raporty mogą być wydrukowane dla statystyk: <ul style="list-style-type: none"><li>niezerowe,</li><li>dowolne,</li><li>zerowe.</li></ul> Klawiszami strzałek [GÓRA] / [DÓŁ] lub [1] / [2] / [3] należy wybrać odpowiedni zakres statystyk i zatwierdzić klawiszem [RAZEM].	Niezerowe Zakres statystyk

**Wykonywana czynność**

**Podgląd wyświetlacza**

Klawiszami strzałek [**GÓRA**] / [**DÓŁ**] należy wybrać zakres rekordów do wydrukowania na raporcie. Raport można wykonać dla towarów:

- wszystkich,
- przypisanych do wybranej grupy towarowej,
- według zakresu numerów,
- według zakresu nazw,
- według zakresu kodów kreskowych,
- w danej stawce PTU,
- pojedynczego, wybranego towaru.

Po zatwierdzeniu (klawiszem [**RAZEM**]) pozycji „**Wszystkie**” następuje wydruk raportu dla wszystkich towarów o wybranym zakresie statystyk.

Wszystkie  
Zakres rekordów

Po zatwierdzeniu pozycji „**Według grupy**” klawiszem [**RAZEM**], wyświetlana jest lista grup towarowych zaprogramowanych w kasie.

Według grupy  
Zakres rekordów

Klawiszami strzałek [**GÓRA**] / [**DÓŁ**] (lub wpisując numer z klawiatury) należy wybrać grupę, dla której ma być wykonany raport i zatwierdzić klawiszem [**RAZEM**].

Numer grupy 1  
PODSTAWOWA

Po zatwierdzeniu (klawiszem [**RAZEM**]) pozycji „**Wg numerów**”, należy podać zakres numerów towarów, których statystyki mają być wydrukowane na raporcie. Należy podać numer początkowy, a po jego zatwierdzeniu numer końcowy. Po zatwierdzeniu numeru końcowego następuje wydruk raportu.

Wg numerów  
Zakres rekordów

Wyboru należy dokonać klawiszami [**GÓRA**] / [**DÓŁ**] lub wpisując go z klawiatury i zatwierdzić [**RAZEM**].

Od numeru 1  
Chipsy

Do numeru 5  
Coca cola 21.

Po zatwierdzeniu (klawiszem [**RAZEM**]) pozycji „**Wg nazw**”, należy podać zakres nazw towarów, których statystyki mają być wydrukowane na raporcie.

Wg nazw  
Zakres rekordów

Należy podać nazwę początkową, a po jej zatwierdzeniu nazwę końcową.

Chipsy [1]  
Nazwa początk.

Wykonywana czynność	Podgląd wyświetlacza
<p>Po zatwierdzeniu nazwy końcowej następuje wydruk raportu. Nazwę można wpisać za pomocą klawiatury. Sposób wpisywania jak w telefonach komórkowych, klawisze <b>[PRAWO]</b>, <b>[LEWO]</b> umożliwiają zmianę pozycji kursora lub wybrać odpowiedni rekord za pomocą klawiszy <b>[GÓRA]</b> / <b>[DÓŁ]</b> i zatwierdzić <b>[RAZEM]</b>.</p>	<p style="text-align: center;">↓</p> <div style="border: 1px solid black; background-color: #FFD700; padding: 5px; text-align: center;">Coca cola 2l. [5] Nazwa koncowa</div>
<p>Po zatwierdzeniu (klawiszem <b>[RAZEM]</b>) pozycji „<b>Wg kodów</b>”, należy podać zakres kodów kreskowych towarów, których statystyki mają być wydrukowane na raporcie. Należy podać kod początkowy, a po jego zatwierdzeniu kod końcowy. Po zatwierdzeniu kodu końcowego następuje wydruk raportu. Kody można zeskanować lub wprowadzić ręcznie za pomocą klawiatury i zatwierdzić <b>[RAZEM]</b>.</p>	<div style="border: 1px solid black; background-color: #FFD700; padding: 5px; text-align: center;">Wg kodów Zakres rekordów</div> <p style="text-align: center;">↓</p> <div style="border: 1px solid black; background-color: #FFD700; padding: 5px; text-align: center;">1234567890123 Kod początkowy</div> <p style="text-align: center;">↓</p> <div style="border: 1px solid black; background-color: #FFD700; padding: 5px; text-align: center;">Coca cola 2l. [5] Kod koncowy</div>
<p>Po zatwierdzeniu (klawiszem <b>[RAZEM]</b>) pozycji „<b>Wg stawki PTU</b>”, wyświetlane są stawki zaprogramowane w kasie. Za pomocą klawiszy strzałek <b>[GÓRA]</b> / <b>[DÓŁ]</b> należy wybrać stawkę PTU przypisaną do towarów, których statystyki mają być wydrukowane na raporcie i zatwierdzić klawiszem <b>[RAZEM]</b>.</p>	<div style="border: 1px solid black; background-color: #FFD700; padding: 5px; text-align: center;">Wg stawki PTU Zakres rekordów</div> <p style="text-align: center;">↓</p> <div style="border: 1px solid black; background-color: #FFD700; padding: 5px; text-align: center;">Stawka PTU A 23,00 %</div>
<p>Po zatwierdzeniu (klawiszem <b>[RAZEM]</b>) pozycji „<b>Pojedynczy</b>”, wyświetlana jest lista towarów zaprogramowanych w kasie. Za pomocą klawiszy strzałek <b>[GÓRA]</b> / <b>[DÓŁ]</b> (lub wpisując numer z klawiatury) należy wybrać towar, którego statystyki mają być wydrukowane na raporcie i zatwierdzić klawiszem <b>[RAZEM]</b>.</p>	<div style="border: 1px solid black; background-color: #FFD700; padding: 5px; text-align: center;">Pojedynczy Zakres rekordów</div> <p style="text-align: center;">↓</p> <div style="border: 1px solid black; background-color: #FFD700; padding: 5px; text-align: center;">Numer PLU            <u>1</u> Chipsy</div>

## RAPORT KASJERÓW

Raport zawiera takie statystyki, jakie są na raporcie zmianowym (opis znajduje się w rozdziale „[Raport kasjera/zmianowy](#)”). Można go wykonać dla wszystkich operatorów, pojedynczego lub aktualnie zalogowanego.

**Raport zestawów towarów jest dostępny w menu:**

2 KIEROWNIK → 1 RAPORTY → 2 RAPORTY NIEFISKALNE →  
1 RAPORTY CZYTAJĄCE → 1 STATYSTYKI → 2 RAPORT KASJERÓW

**Wykonywana czynność**

**Podgląd wyświetlacza**

Raport może być wydrukowany dla statystyk:

- niezerowych,
- dowolnych,
- zerowych.

**Niezerowe  
Zakres statystyk**

Klawiszami strzałek **[GÓRA]** / **[DÓŁ]** lub **[1]** / **[2]** / **[3]** należy wybrać odpowiedni zakres statystyk i zatwierdzić klawiszem **[RAZEM]**.

W ten sam sposób należy wybrać zakres rekordów, dla których raport ma być wydrukowany. Raport można wykonać dla operatorów:

- wszystkich,
- pojedynczego,
- zalogowanego.

## **RAPORTY GRUP TOWAROWYCH**

Raporty grup towarowych umożliwiają sprawdzenie obrotu w poszczególnych grupach. Ponadto raport tygodniowy pozwala na sprawdzenie obrotu w rozbiciu na poszczególne dni tygodnia, natomiast raport grup roczny, w rozbiciu na miesiące.



*Domyślnie naliczanie tygodniowych i rocznych statystyk grup towarowych jest włączone (aktywne).*

**Raporty grup są dostępne w menu:**

2 KIEROWNIK → 1 RAPORTY → 2 RAPORTY NIEFISKALNE →  
1 RAPORTY CZYTAJĄCE → 1 STATYSTYKI → 3 RAPORTY GRUP  
TOWAROWYCH →  
→ 1 RAPORT GRUP TOWAROWYCH  
→ 2 RAPORT GRUP TYGODNIOWY  
→ 3 RAPORT GRUP ROCZNY

### **Raport grup towarowych**

**Wykonywana czynność**

**Podgląd wyświetlacza**

Raport może być wydrukowany dla statystyk:

- niezerowych,

**Niezerowe  
Zakres statystyk**

- dowolnych,
- zerowych.

Klawiszami strzałek **[GÓRA]** / **[DÓŁ]** lub **[1]** / **[2]** / **[3]** należy wybrać odpowiedni zakres statystyk i zatwierdzić klawiszem **[RAZEM]**.

---

W ten sam sposób należy wybrać zakres rekordów dla których ma być drukowany raport. Raport można wykonać dla grup towarowych:

- wszystkich,
  - pojedynczej.
- 

### **Raport grup tygodniowy**

Na raporcie drukowane są informacje na temat statystyk grup towarowych zaprogramowanych w kasie z podziałem na dni tygodnia.

<b>Wykonywana czynność</b>	<b>Podgląd wyświetlacza</b>
Raport może być wydrukowany dla statystyk: <ul style="list-style-type: none"><li>• niezerowych,</li><li>• dowolnych,</li><li>• zerowych.</li></ul> Klawiszami strzałek <b>[GÓRA]</b> / <b>[DÓŁ]</b> lub <b>[1]</b> / <b>[2]</b> / <b>[3]</b> należy wybrać odpowiedni zakres statystyk i zatwierdzić klawiszem <b>[RAZEM]</b> .	<b>Niezerowe Zakres statystyk</b>

---



W ten sam sposób należy wybrać zakres rekordów dla których ma być drukowany raport. Raport można wykonać dla grup:

- wszystkich,
  - pojedynczej.
- 

### **Raport grup roczny**

Na raporcie drukowane są informacje na temat statystyk grup towarowych zaprogramowanych w kasie z podziałem na miesiące.

<b>Wykonywana czynność</b>	<b>Podgląd wyświetlacza</b>
Raport może być wydrukowany dla statystyk: <ul style="list-style-type: none"><li>• niezerowych,</li><li>• dowolnych,</li><li>• zerowych.</li></ul> Klawiszami strzałek <b>[GÓRA]</b> / <b>[DÓŁ]</b> lub <b>[1]</b> / <b>[2]</b> / <b>[3]</b> należy wybrać odpowiedni zakres statystyk i zatwierdzić klawiszem <b>[RAZEM]</b> .	<b>Niezerowe Zakres statystyk</b>

---

### Wykonywana czynność

### Podgląd wyświetlacza

W ten sam sposób należy wybrać zakres rekordów dla których ma być drukowany raport. Raport można wykonać dla grup:

- wszystkich,
- pojedynczej.

Po zatwierdzeniu wybranej grupy lub pozycji „**Wszystkie**”, należy wybrać rok, za który statystyki mają być wydrukowane. Można wybrać:

- rok bieżący,
- rok poprzedni,
- rok bieżący i rok poprzedni.

2018  
Statyst. za rok

Po zatwierdzeniu klawiszem **[RAZEM]** wybranej opcji następuje wydruk raportu.

## RAPORT OPAKWAŃ

Raport ten umożliwia prześledzenie przyjęć i wydań opakowań zwrotnych w ujęciu ilościowo wartościowym.

**Raport opakowań jest dostępny w menu:**

2 KIEROWNIK → 1 RAPORTY → 2 RAPORTY NIEFISKALNE →  
1 RAPORTY CZYTAJĄCE → 1 STATYSTYKI → 4 RAPORT OPAKWAŃ

### Wykonywana czynność

### Podgląd wyświetlacza

Raport może być wydrukowany dla statystyk:

- niezerowych,
- dowolnych,
- zerowych.

Niezerowe  
Zakres statystyk

Klawiszami strzałek **[GÓRA]** / **[DÓŁ]** lub **[1]** / **[2]** / **[3]** należy wybrać odpowiedni zakres statystyk i zatwierdzić klawiszem **[RAZEM]**.

W ten sam sposób należy wybrać zakres rekordów, dla których ma być drukowany raport. Raport można wykonać dla opakowań:

- wszystkich,
- pojedynczego.

## RAPORT FORM PŁATNOŚCI

Zawiera informacje o obrotach wykonanych w poszczególnych zaprogramowanych w kasie formach płatności. Kasa umożliwia ograniczenie wydruku do rekordów, których statystyki są różne od zera.

**Raport form płatności jest dostępny w menu:**

2 KIEROWNIK → 1 RAPORTY → 2 RAPORTY NIEFISKALNE →  
1 RAPORTY CZYTAJĄCE → 1 STATYSTYKI → 5 RAPORT FORM PŁATNOŚCI

### Wykonywana czynność

### Podgląd wyświetlacza

Raport może być wydrukowany dla statystyk:

- niezerowych,
- dowolnych,
- zerowych.

Niezerowe  
Zakres statystyk

Klawiszami strzałek **[GÓRA]** / **[DÓŁ]** lub **[1]** / **[2]** / **[3]** należy wybrać odpowiedni zakres statystyk i zatwierdzić klawiszem **[RAZEM]**.

W ten sam sposób należy wybrać zakres rekordów dla których ma być drukowany raport. Raport można wykonać dla form płatności:

- wszystkich,
- pojedynczej.

## RAPORT RABATÓW/NARZUTÓW

Zawiera informacje o obrocie i użyciu poszczególnych rabatów/narzutów z bazy i rabatów/narzutów 'z ręki'. Kasa umożliwia ograniczenie wydruku do rekordów, których statystyki są różne od zera.

**Raport rabatów/narzutów jest dostępny w menu:**

2 KIEROWNIK → 1 RAPORTY → 2 RAPORTY NIEFISKALNE →  
1 RAPORTY CZYTAJĄCE → 1 STATYSTYKI →  
6 RAPORT RABATÓW/NARZUTÓW

### Wykonywana czynność

### Podgląd wyświetlacza

Raport może być wydrukowany dla statystyk:

- niezerowych,
- dowolnych,
- zerowych.

Niezerowe  
Zakres statystyk

Klawiszami strzałek **[GÓRA]** / **[DÓŁ]** lub **[1]** / **[2]** / **[3]** należy wybrać odpowiedni zakres statystyk i zatwierdzić klawiszem **[RAZEM]**.

W ten sam sposób należy wybrać zakres rekordów dla których ma być drukowany raport. Raport można wykonać dla rabatów/narzutów:

- wszystkich,
- pojedynczego,
- z ręki.

## **RAPORT PLU NIEAKTYWNYCH**

Raport umożliwia uzyskanie informacji, które towary nie były sprzedawane po podanej dacie. Wszystkie towary, których ostatnia data sprzedaży nie jest późniejsza niż podana, zostaną wydrukowane na raporcie. Można zatem wydrukować listę towarów, które nie były sprzedawane od miesiąca, kwartału, roku, itp. Pozwala to identyfikować i kasować nieużywane już rekordy w bazie towarowej.

**Raport PLU nieaktywnych jest dostępny w menu:**

2 KIEROWNIK → 1 RAPORTY → 2 RAPORTY NIEFISKALNE →  
1 RAPORTY CZYTAJĄCE → 1 STATYSTYKI → 7 RAPORT PLU  
NIEAKTYWNYCH

**Wykonywana czynność**

**Podgląd wyświetlacza**

Datę należy wpisać z klawiatury lub wybrać klawiszami strzałek **[GÓRA]**, **[DÓŁ]**. Po wprowadzeniu wartości dwucyfrowych kursor automatycznie przeskoczy do następnego pola. Klawiszami strzałek **[PRAWO]**, **[LEWO]** lub **[EXT]** można przejść do edycji następnego pola. Datę należy zatwierdzić klawiszem **[RAZEM]**.

**Data** 20-08-2018

## **RAPORT POGLĄDOWY**

Raport ten ma wygląd zbliżony do raportu dobowego. Pokazuje aktualny stan totalizerów ale ich nie zeruje. Można go wykonywać dowolną liczbę razy.

**Raport poglądowy jest dostępny w menu:**

2 KIEROWNIK → 1 RAPORTY → 2 RAPORTY NIEFISKALNE →  
1 RAPORTY CZYTAJĄCE → 1 STATYSTYKI → 8 RAPORT POGLĄDOWY

## **RAPORTY BAZ**

Raporty te umożliwiają wydrukowanie wszystkich lub wybranych zaprogramowanych rekordów baz danych wraz z przypisanymi im ustawieniami. Dla bazy PLU można wykonać raport pełny (zawierający wszystkie dane) oraz skrócony (zawierający jedynie numer PLU, nazwę i stawkę PTU).



**Raporty baz są dostępne w menu:**

2 KIEROWNIK → 1 RAPORTY → 2 RAPORTY NIEFISKALNE →  
1 RAPORTY CZYTAJĄCE → 2 RAPORTY BAZ



*Wykonując raporty baz należy pamiętać, że mogą być one bardzo obszerne. np. raport całej bazy PLU zawierającej 6000 lub 8000 towarów zajmie kilka rolek papieru.*

## RAPORTY KONFIGURACJI

### KONFIGURACJA SPRZEDAŻY

Raport konfiguracji sprzedaży zawiera informacje na temat ustawień dotyczących sprzedaży (kwot w groszach, ustawień dotyczących rabatów „z ręki”, domyślnej formy płatności, obowiązkowej wpłaty i innych funkcji).

**Raport konfiguracji sprzedaży jest dostępny w menu:**

2 KIEROWNIK → 1 RAPORTY → 2 RAPORTY NIEFISKALNE →  
1 RAPORTY CZYTAJĄCE → 3 RAPORTY KONFIGURACJI → 1 KONFIGURACJA  
SPRZEDAŻY

### KONFIGURACJA SPRZĘTU

Raport ten zawiera informacje o ustawieniach dotyczących sprzętu (wyświetlaczy, wydruku, szuflady i funkcji ich dotyczących).

**Raport konfiguracji sprzętu jest dostępny w menu:**

2 KIEROWNIK → 1 RAPORTY → 2 RAPORTY NIEFISKALNE →  
1 RAPORTY CZYTAJĄCE → 3 RAPORTY KONFIGURACJI → 2 KONFIGURACJA  
SPRZĘTU

### KONFIGURACJA WEJŚCIA / WYJŚCIA

Raport konfiguracji wejścia/wyjścia zawiera informacje o ustawieniach transmisji danych z PC, konfiguracji TCP/IP oraz ustawień portów i urządzeń.

**Raport konfiguracji wejścia / wyjścia jest dostępny w menu:**

2 KIEROWNIK → 1 RAPORTY → 2 RAPORTY NIEFISKALNE →  
1 RAPORTY CZYTAJĄCE → 3 RAPORTY KONFIGURACJI → 3 KONFIGURACJA  
WEJŚCIA/WYJŚCIA

## **RAPORT GRAFIK**

Jest to raport zawierający aktualnie zaprogramowane w kasie grafiki. Mogą być one drukowane w nagłówku lub stopce dokumentów.

**Raport grafik jest dostępny w menu:**

2 KIEROWNIK → 1 RAPORTY → 2 RAPORTY NIEFISKALNE →  
1 RAPORTY CZYTAJĄCE → 3 RAPORTY KONFIGURACJI → 4 RAPORT  
GRAFIK

## **RAPORT ONLINE**

Raport zawiera aktualnie ustawienia dotyczące komunikacji z repozytorium, adresy serwerów oraz certyfikaty zapisane w urządzeniu. Dla certyfikatów jest drukowany jego numer seryjny i data ważności.

**Raport serwisowy jest dostępny w menu:**

2 KIEROWNIK → 1 RAPORTY → 2 RAPORTY NIEFISKALNE →  
1 RAPORTY CZYTAJĄCE → 4 RAPORT ONLINE

## **RAPORT SERWISOWY**

Raport serwisowy zawiera informacje o:

- nazwie i wersji kasy,
- trybie pracy,
- danych zapisanych w pamięci fiskalnej,
- numerze aktualnej pamięci chronionej,
- stanie baz.

**Raport serwisowy jest dostępny w menu:**

2 KIEROWNIK → 1 RAPORTY → 2 RAPORTY NIEFISKALNE →  
1 RAPORTY CZYTAJĄCE → 5 RAPORT SERWISOWY

## **RAPORTY ZERUJĄCE**

Wszystkie raporty zerujące są wykonywane analogicznie jak opisane powyżej raporty czytające (z wyjątkiem braku możliwości wyboru stanu „Statystyki zerowe”).

**Raporty zerujące są dostępne w menu:**

2 KIEROWNIK → 1 RAPORTY → 2 RAPORTY NIEFISKALNE →  
2 RAPORTY ZERUJĄCE



***Dane statystyczne, których dotyczy raport (obroty, ilości) są kasowane/zerowane po jego wykonaniu.***

***Jeżeli raport zostanie przerwany, skasowaniu ulegną te dane, które zostały wydrukowane.***

## PROGRAMOWANIE KASY

W niniejszej części szczegółowo opisane są najczęściej wykorzystywane funkcje związane z programowaniem kasy. Można dowiedzieć się tutaj w jaki sposób wprowadzić do pamięci kasy nowy towar (lub zmienić już istniejący), jak zaprogramować nowego kasjera, przydzielić mu odpowiednie uprawnienia itd.

Zasada wprowadzania nazw jest identyczna, jak to ma miejsce w przypadku telefonu komórkowego. Każdy klawisz numeryczny ma przyporządkowany zbiór liter. Wciśnięcie klawisza kilkakrotnie odpowiada wprowadzeniu odpowiedniej litery. Ponadto pod klawiszami [7], [0] oraz [EXT] umieszczone są symbole takie jak: `.,:;<>?/()[]{}!@#$$%^&*~+=_""ε`

W trakcie pisania można przesuwać kursor klawiszami strzałek w: **[PRAWO]** lub **[LEWO]**. Kasowanie wpisanych znaków wykonuje się klawiszem **[C]**.

Klawisz **[SHIFT]** służy do przełączania między pisaniem wielkich i małych liter. Klawisz **[PLU]** służy do przełączania między pisaniem liter i cyfr.

### **Przykład:**

Programujemy nazwę towaru: **MLEKO**.

W tym celu należy wcisnąć następującą kombinację klawiszy:

1 x [6] ; 3 x [5]; 2 x [9] ; 2 x [5]; 3 x [6].

litera M litera L litera E litera K litera O

Polskie znaki dostępne są pod klawiszami zawierającymi litery, od których te znaki pochodzą np. litera: „ę” jest pod klawiszem: [9], litera „ł” pod klawiszem [5] itd.

## **PROCEDURA EDYCJI/KASOWANIA ISTNIEJĄCEGO REKORDU**

Kasa Posnet Bingo Online umożliwia edycję lub skasowanie wcześniej zaprogramowanego rekordu. Po wybraniu zaprogramowanego rekordu zostanie wyświetlony komunikat umożliwiający wybór, czy rekord ma być edytowany, czy kasowany.

**Edytuj  
Rekord istnieje!**

Wyboru należy dokonać klawiszami strzałek **[GÓRA]**, **[DÓŁ]** i potwierdzić klawiszem **[RAZEM]**.

Przy edycji postępujemy krok po kroku analogicznie do procedury wprowadzania nowego rekordu do bazy. Trzeba jednak pamiętać, że w przypadku zmiany np. nazwy, ceny, należy najpierw skasować starą wartość klawiszem **[C]**, po czym wpisać nową.

Przy kasowaniu rekordu zostanie wyświetlone pytanie, czy dany rekord ma być skasowany.

[5] Coca cola 21.  
Kasować PLU?  C

W celu potwierdzenia należy wcisnąć klawisz **[RAZEM]**.

W celu rezygnacji należy wcisnąć klawisz **[C]**.

## PROGRAMOWANIE TOWARÓW

Każdy towar, którego sprzedaż ma być rejestrowana musi być najpierw wprowadzony do pamięci kasy. Programowanie jest więc podstawową czynnością, którą trzeba wykonać, aby możliwa była jakakolwiek sprzedaż.

Każdy towar, który jest wprowadzony do pamięci kasy, zapisany jest w osobnym rekordzie. Rekord zawiera m. in. takie informacje jak: nazwa, stawka VAT, która tego towaru dotyczy, numer kodu kreskowego itd. Pojedynczy rekord nosi nazwę PLU. „**Baza PLU**” oznacza zbiór rekordów, w których zapisane są informacje o poszczególnych towarach.

**Programowanie PLU jest dostępne w menu:**

2 KIEROWNIK → 2 PROGRAMOWANIE BAZ → 1 TOWARY

### Procedura programowania nowego towaru:

Wykonywana czynność	Podgląd wyświetlacza
Po zatwierdzeniu pozycji „1 Towary” zostanie wyświetlony pierwszy wolny (niezaprogramowany) rekord. Klawiszami strzałek <b>[GÓRA]</b> / <b>[DÓŁ]</b> lub wpisując numer z klawiatury można wybierać dowolny rekord, natomiast klawiszami strzałek <b>[LEWO]</b> i <b>[PRAWO]</b> kolejne wolne rekordy. Wybór należy zatwierdzić klawiszem <b>[RAZEM]</b> . Klawiszem <b>[PLU]</b> można zmieniać sposób wyboru rekordu na według nazwy lub według kodu kreskowego.	<p>Numer PLU <u> 1 </u> Chipsy</p> <p>Chipsy [1] Nazwa PLU</p> <p>Kod kreskowy</p>
<b>Nazwa towaru.</b> Następnie kasa poprosi o wprowadzenie nazwy towaru, pokazując ekran z kursorem w prawym górnym rogu. Nazwa towaru może zawierać maksymalnie 40 znaków.	<p>Nazwa towaru</p>

**Wykonywana czynność**

**Podgląd wyświetlacza**

Wprowadzoną nazwę należy zatwierdzić klawiszem **[RAZEM]**.



*Nazwa towaru musi być unikalna w obrębie bazy PLU i nie może zawierać samych znaków nieznaczących. Znaki znaczące to: litery, cyfry, ' ' ' ' /, '%'. Wielkie i małe litery nie są rozróżniane, spacje są pomijane.*

**Cena towaru.**

Kasa poprosi o podanie ceny towaru. Wprowadzona cena będzie sugerowana przez kasę w trakcie sprzedaży lub przypisana do towaru na sztywno (cena sztywna) i nie będzie można jej zmienić w trakcie wystawiania paragonu. Informacje na temat przypisania ceny na sztywno znajdują się w kolejnych akapitach. Po wprowadzeniu kwoty należy zatwierdzić ją klawiszem **[RAZEM]**.

Cena towaru 0,00



*Brak podania ceny (zatwierdzenie ceny zerowej) podczas programowania skutkuje koniecznością jej podania podczas sprzedaży.*

**Przypisanie stawki PTU (VAT) do towaru.**

Kasa prosi o wybranie rodzaju stawki PTU przypisanej do towaru. Odpowiednią stawkę należy wybrać klawiszami strzałek **[GÓRA]** / **[DÓŁ]** i zatwierdzić **[RAZEM]**.

Stawka PTU A  
23,00%



*Poszczególne stawki PTU przyporządkowane są do kolejnych liter alfabetu, maksymalnie do G: 23% - A, 8% - B, 0% - C itd. Stawki PTU powinny być już zaprogramowane przez serwis. Gdyby okazało się, że są zaprogramowane niewłaściwie, należy postępować zgodnie z zaleceniami opisanymi w rozdziale Stawki PTU.*

**Kod kreskowy towaru.**

Kod można zeskanować skanerem lub wprowadzić ręcznie z klawiatury. Po wpisaniu kodu z klawiatury, należy zatwierdzić go klawiszem **[RAZEM]**. Zatwierdzenie pustego pola oznacza, że towar nie będzie miał przypisanego kodu kreskowego.

Kod kresowy



**Kody kreskowe muszą być unikalne w obrębie całej bazy PLU.**

## Wykonywana czynność

## Podgląd wyświetlacza

### Opakowanie zwrotne.

Klawiszami strzałek [GÓRA], [DÓŁ] (lub wpisując numer z klawiatury) należy wybrać odpowiednie opakowanie z zapisanych w pamięci kasy i zatwierdzić [RAZEM]. Dla towaru, który nie posiada opakowania zwrotnego, pole „Nr opakowania”, należy ustawić na „BRAK”.

Nr opakowania 0  
BRAK



*Przypisywanie opakowań zwrotnych dotyczy towarów, które sprzedawane są wraz z opakowaniem kaucjonowanym (np. w butelce). Programowanie opakowań przedstawione jest szczegółowo w części „[Programowanie opakowań](#)”.*

### Grupa towarowa.

Przypisanie towaru do grupy towarowej. Standardowo jest to grupa „**PODSTAWOWA**”.

Klawiszami strzałek [GÓRA], [DÓŁ] (lub wpisując numer z klawiatury) należy wybrać odpowiednią grupę z zapisanych w pamięci kasy i zatwierdzić [RAZEM].

Numer grupy 1  
PODSTAWOWA



*Każdy towar zapisany w bazie PLU musi być przypisany do grupy towarowej (np. pieczywo, nabiał, słodczyce). Dzięki temu można np. generować raporty sprzedaży w obrębie danej grupy. Wywołanie raportu jest opisane w rozdziale „[Raporty grup towarowych](#)”.*

### Format ilości.

Kolejnym parametrem jest format ilości, w jakiej może być sprzedawany dany towar. Klawiszami strzałek [GÓRA] / [DÓŁ] (lub z klawiatury) należy ustawić wartość 0 – 3, która określa, z dokładnością do ilu miejsc po przecinku będzie wprowadzana ilość danego towaru, np.:

Format ilości 3

- ilość całkowita/sztuki (wartość 0),
- ilość ułamkowa, np. w przypadku towarów na wagę (wartości 1-3).

### Parametr ceny sztywnej.

- cena sztywna „**Tak**” – modyfikacja ceny podczas sprzedaży nie jest możliwa, jeśli kasjer nie posiada odpowiednich uprawnień.
- cena sztywna „**Nie**” – zmiana ceny podczas sprzedaży jest możliwa.

Klawiszami strzałek [GÓRA] / [DÓŁ], należy wybrać ustawienie Tak / Nie i potwierdzić klawiszem [RAZEM].

Nie  
Cena sztywna

Wykonywana czynność

Podgląd wyświetlacza



Ważne jest, aby towar zaprogramowany z ceną 0,00, miał ten parametr ustawiony na NIE, w przeciwnym razie nie będzie możliwa sprzedaż tego towaru przez kasjera, który nie ma uprawnień do zmiany ceny podczas sprzedaży.

**Rabat/narzut do PLU.**

Zezwolenie na udzielanie rabatu/narzutu do towaru.

Kolejny parametr określa, czy do danego towaru będą udzielane rabaty / narzuty. Klawiszami strzałek [GÓRA] / [DÓŁ], należy wybrać ustawienie Tak / Nie i potwierdzić klawiszem [RAZEM].

Tak

Rab./narz.do PLU

**Rabat/narzut przypisany do towaru.**

Następnie można określić rabat lub narzut automatycznie udzielany do danego towaru.

Klawiszami strzałek [GÓRA] / [DÓŁ] należy wybrać jeden z wcześniej zaprogramowanych rabatów lub narzutów i zatwierdzić klawiszem [RAZEM].

Dla towaru, do którego ma nie być przypisany rabat/narzut, pole „Nr rab./narz.”, należy ustawić na „BRAK”.

Nr rab./narz. 0

BRAK

**Jednostka miary.**

Przypisanie do towaru jednostki miary, w której będzie określana jego ilość np. kilogram, metr bieżący.

Klawiszami strzałek [GÓRA] / [DÓŁ] (lub wpisując numer z klawiatury) należy wybrać odpowiednią jednostkę miary (z bazy jednostek zapisanych w pamięci kasy) i zatwierdzić klawiszem [RAZEM].

Dla towaru, który nie posiada jednostki miary, pole „Numer jm”, należy ustawić na „BRAK”.

Numer jm 0

BRAK

Po podaniu wszystkich parametrów należy potwierdzić zapisanie towaru w bazie PLU zatwierdzając pozycję „Zapisz” klawiszem [RAZEM].

Zapisz

'RAZEM'

C

Analogicznie należy postępować podczas programowania kolejnych towarów w bazie PLU.

Istnieje również możliwość edycji już istniejących wpisów w celu wprowadzenia zmian, bez potrzeby kasowania całego rekordu i tworzenia go na nowo. Opis edycji / kasowania znajduje się w rozdziale „[Procedura edycji/kasowania istniejącego rekordu](#)”.



## PROGRAMOWANIE OPAKOWAŃ

W bazie opakowań zapisane są opakowania kaucjonowane – maksymalnie 16 pozycji. Chcąc przyporządkować opakowanie zwrotne do danego towaru, trzeba je najpierw zaprogramować w pamięci kasy. Opakowania można sprzedawać tylko w ilości całkowitej.

**Programowanie opakowań jest dostępne w menu:**

2 KIEROWNIK → 2 PROGRAMOWANIE BAZ → 2 OPAKOWANIA

### Procedura programowania opakowań:

Wykonywana czynność	Podgląd wyświetlacza
---------------------	----------------------

Po wybraniu pozycji „2 Opakowania” zostanie wyświetlona lista rekordów opakowań. Numer opakowania należy wpisać za pomocą klawiatury lub klawiszami [GÓRA] / [DÓŁ] i zatwierdzić [RAZEM].

Nr opakowania 1  
BRAK

### Nazwa opakowania.

Kasa prosi o podanie nazwy opakowania, którą po wprowadzeniu z klawiatury alfanumerycznej, należy zatwierdzić klawiszem [RAZEM]. W celu usunięcia wpisanego znaku należy nacisnąć klawisz [C]. Nazwa opakowania może zawierać maksymalnie 24 znaki.

Nazwa opakowania



*Nazwa opakowania nie może być pusta lub składać się z samych spacji.*

### Cena opakowania.

Jeżeli podczas sprzedaży nie zostanie podana inna cena, opakowanie będzie sprzedawane z ceną zaprogramowaną w bazie. Zatwierdzenie ceny zerowej powoduje konieczność podania ceny podczas sprzedaży.

Po wprowadzeniu kwoty, należy zatwierdzić ją klawiszem [RAZEM].

0,0  
Cena opakowania

### Parametr ceny sztywnej.

- cena sztywna „Tak” – modyfikacja ceny podczas sprzedaży nie jest możliwa, jeśli kasjer nie posiada odpowiednich uprawnień.
- cena sztywna „Nie” – zmiana ceny opakowania podczas sprzedaży jest możliwa.

Nie  
Cena sztywna

Klawiszami strzałek [GÓRA] / [DÓŁ] należy wybrać ustawienie Tak / Nie i potwierdzić klawiszem [RAZEM].

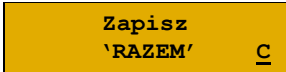
Wykonywana czynność	Podgląd wyświetlacza
Po podaniu wszystkich parametrów, należy potwierdzić zapisanie opakowania naciskając klawisz <b>[RAZEM]</b> na pozycji „Zapisz”.	

## PROGRAMOWANIE KASJERA

W kasie może być zaprogramowanych łącznie 8 operatorów. Operatorzy mogą być typu **kierownik** lub typu **kasjer**. Operator typu kierownik posiada dostęp do **menu głównego kasy**. Operator typu kasjer tylko do **menu sprzedaży**. Kierownik może programować kasę (wprowadzać do pamięci towary, przydzielać uprawnienia kasjerom itd.).

Domyślnie w kasie zaprogramowany jest predefiniowany operator numer 1, typu kierownik, o nazwie KIEROWNIK.

Operatora tego nie można skasować ani zmienić jego typu. Można zmieniać jego nazwę, hasło i uprawnienia.

**Programowanie kasjerów jest dostępne w menu:**

2 KIEROWNIK → 2 PROGRAMOWANIE BAZ → 3 KASJERZY

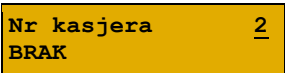
Wykonywana czynność	Podgląd wyświetlacza
Po wybraniu pozycji „3 Kasjerzy” zostanie wyświetlona lista rekordów. Numer kasjera należy wpisać za pomocą klawiatury lub wybrać klawiszami <b>[GÓRA]</b> / <b>[DÓŁ]</b> i zatwierdzić <b>[RAZEM]</b> . Klawiszem <b>[PLU]</b> można zmienić sposób wyszukiwania kasjera na według nazwy.	

### Nazwa kasjera.

Należy zatwierdzić pierwszą wolną pozycję z listy klawiszem **[RAZEM]**, następnie za pomocą klawiatury wprowadzić nazwę kasjera. W celu potwierdzenia wprowadzonej nazwy należy nacisnąć klawisz **[RAZEM]**. W celu usunięcia wpisanego znaku należy nacisnąć klawisz **[C]**. Nazwa kasjera może zawierać maksymalnie 24 znaki.



*Nazwa kasjera nie może być pusta lub składać się z samych spacji.*

### Hasło.

Należy podać ciąg o długości od 0 – 8 znaków za pomocą klawiatury i zatwierdzić klawiszem **[RAZEM]**.



**Wykonywana czynność**

**Podgląd wyświetlacza**



**Hasło zabezpiecza dostęp do funkcji danego operatora przez osoby nieupoważnione. Zatwierdzenie pustego pola oznacza brak zaprogramowanego hasła, co likwiduje to zabezpieczenie.**

**Typ operatora.**

Operator może być zdefiniowany jako kasjer lub jako kierownik. Ma to wpływ na dostęp do pełnego menu kasy. Wyboru należy dokonać klawiszami strzałek **[GÓRA]** / **[DÓŁ]** lub **[1]** / **[2]** i zatwierdzić **[RAZEM]**.

Kasjer  
Typ operatora

**Rabaty/narzuty z bazy.**

Określa dostęp operatora do rabatów/narzutów zaprogramowanych w bazie.

Wyboru należy dokonać klawiszami strzałek **[GÓRA]** / **[DÓŁ]** lub **[1]** / **[2]** i zatwierdzić **[RAZEM]**.

Tak  
Rab/narz z bazy

**Rabaty/narzuty z ręki.**

Określa dostęp operatora do rabatów/narzutów z ręki.

Wyboru należy dokonać klawiszami strzałek **[GÓRA]** / **[DÓŁ]** lub **[1]** / **[2]** i zatwierdzić **[RAZEM]**.

Nie  
Rab/narz z ręki

**Rabat/narzut do wszystkich PLU.**

Określa uprawnienie kasjera do udzielania rabatów od wszystkich towarów, niezależnie od zakazu udzielania

rabatów/narzutów ustawionego w bazie. Wyboru należy dokonać klawiszami strzałek **[GÓRA]** / **[DÓŁ]** lub **[1]** / **[2]** i zatwierdzić **[RAZEM]**.

Nie  
Rab/narz wsz. PLU

**Powtórzenie linii.**

Określa uprawnienie operatora do powtarzania ostatniej linii w trybie sprzedaży.

Wyboru należy dokonać klawiszami strzałek **[GÓRA]** / **[DÓŁ]** lub **[1]** / **[2]** i zatwierdzić **[RAZEM]**.

Tak  
Powtórz. linii

**Raport kasjera.**

Określa, czy operator będzie mógł wykonać raport kasjera zawierający jego statystyki (z menu w trybie

sprzedaży). Wyboru należy dokonać klawiszami strzałek **[GÓRA]** / **[DÓŁ]** lub **[1]** / **[2]** i zatwierdzić **[RAZEM]**.

Tak  
Raport kasjera

**Wykonywana czynność**

**Podgląd wyświetlacza**

**Raport zmianowy.**

Określa, czy operator będzie mógł wykonać raport zmianowy (z menu w trybie sprzedaży).

Wyboru należy dokonać klawiszami strzałek [GÓRA] / [DÓŁ] lub [1] / [2] i zatwierdzić [RAZEM].

Tak  
Raport zmianowy

**Stan kasy.**

Decyduje o drukowaniu na raportach statystyk wykonywanych przez programowanego kasjera stanu

kasy – stanu wszystkich zaprogramowanych form płatności, których statystyki są niezerowe. Wyboru należy dokonać klawiszami strzałek [GÓRA] / [DÓŁ] lub [1] / [2] i zatwierdzić [RAZEM].

Nie  
Stan kasy

**Otwieranie szuflady.**

Określa uprawnienie kasjera do otwierania szuflady w trakcie sprzedaży z poziomu menu kasjera lub

zaprogramowanego klawisza. Wyboru należy dokonać klawiszami strzałek [GÓRA] / [DÓŁ] lub [1] / [2] i zatwierdzić [RAZEM].

Nie  
Otwieranie szuf.

**Zmiana cen sztywnych.**

Określa uprawnienie kasjera do zmiany cen sztywnych podczas sprzedaży.

Wyboru należy dokonać klawiszami strzałek [GÓRA] / [DÓŁ] lub [1] / [2] i zatwierdzić [RAZEM].

Nie  
Zm.cen sztywnych

**Dostęp do zestawu (1 – 5).**

Pięć kolejnych pozycji menu pozwalających określić dostęp operatora do poszczególnych

zaprogramowanych zestawów raportów. Wyboru należy dokonać klawiszami strzałek [GÓRA] / [DÓŁ] i zatwierdzić [RAZEM].

Nie  
Dostęp do zest.1

**PLU po nazwie.**

Określa dostęp operatora w trybie sprzedaży do funkcji wyszukiwania towaru po nazwie. Wyboru należy

dokonać klawiszami strzałek [GÓRA] / [DÓŁ] lub [1] / [2] i zatwierdzić [RAZEM].



Nie  
PLU po nazwie

**Zmiana ilości z wagi.**

Daje możliwość zmiany, za pomocą klawiatury, wartości odczytanej z wagi. Wyboru należy dokonać klawiszami

strzałek [GÓRA] / [DÓŁ] lub [1] / [2] i zatwierdzić [RAZEM].

Tak  
Zmiana il.z wagi

Wykonywana czynność	Podgląd wyświetlacza
<p><b>Poziom uprawnień.</b> Określa on dostęp do korzystania z klawiszy skrótu:</p> <ul style="list-style-type: none"> <li>• dostępne klawisze F1 – F5,</li> <li>• dostępne klawisze F1 – F10,</li> <li>• dostępne klawisze F1 – F15.</li> </ul> <p>Klawiszami strzałek [<b>GÓRA</b>] / [<b>DÓŁ</b>] lub za pomocą klawiatury wprowadzić poziom i zatwierdzić [<b>RAZEM</b>].</p>	
<p>Po podaniu wszystkich parametrów, należy potwierdzić zapisanie kasjera naciskając klawisz [<b>RAZEM</b>] na pozycji „Zapisz”.</p>	

## PROGRAMOWANIE FORM PŁATNOŚCI

Oprócz transakcji płaconych gotówką, kasa umożliwia również sprzedaż przy wykorzystaniu innych form zapłaty. Do wyboru są waluty, płatność elektroniczna oraz następujące typy form płatności: Karta, Czek, Bon, Kredyt, Przelew, Inne.

W kasie można zaprogramować łącznie 8 różnych form płatności i walut. W przypadku waluty podczas programowania oprócz nazwy podawany jest także symbol waluty i kurs przeliczeniowy.

Podczas sprzedaży nie może być użyta waluta, której symbol jest identyczny z oznaczeniem aktualnej waluty ewidencyjnej.

W kasie zaprogramowana jest standardowo płatność gotówką (na pierwszej pozycji). Poniżej przedstawiona jest procedura programowania kolejnych form.

### Programowanie form płatności jest dostępne w menu:

2 KIEROWNIK → 2 PROGRAMOWANIE BAZ → 4 FORMY PŁATNOŚCI

### Parametry form płatności:

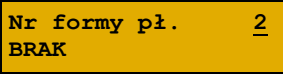
Wykonywana czynność	Podgląd wyświetlacza
<p>Po wybraniu pozycji „4 Formy płatności” zostanie wyświetlona lista rekordów form płatności. Numer formy płatności należy wpisać za pomocą klawiatury lub klawiszami [<b>GÓRA</b>] / [<b>DÓŁ</b>] i zatwierdzić [<b>RAZEM</b>]. Klawiszem [<b>PLU</b>] można zmienić sposób wyszukiwania form płatności na według nazwy.</p>	

**Wykonywana czynność**

**Podgląd wyświetlacza**

Po wybraniu wolnego rekordu należy określić czy dana forma płatności ma być standardową formą płatności, walutą czy płatnością elektroniczną.

Forma płatności  
Określ rodzaj

Wyboru należy dokonać klawiszami **[GÓRA]** / **[DÓŁ]** lub **[1]** / **[2]** / **[3]** i zatwierdzić **[RAZEM]**.

**FORMA PŁATNOŚCI**

**Wykonywana czynność**

**Podgląd wyświetlacza**

**Nazwa formy płatności.**

Za pomocą klawiatury należy wprowadzić nazwę formy płatności. W celu potwierdzenia wprowadzonej nazwy należy nacisnąć klawisz **[RAZEM]**. W celu usunięcia wpisanego znaku należy nacisnąć klawisz **[C]**. Nazwa formy może zawierać maksymalnie 24 znaki.

Nazwa f.płat.



*Nazwa form płatności nie może być pusta lub składać się z samych spacji.*

**Typ płatności.**

Do wyboru są formy płatności:

- Karta,
- Czek,
- Bon,
- Kredyt,
- Przelew,
- Inne.

Karta  
Typ płatności

Wyboru należy dokonać klawiszami **[GÓRA]** / **[DÓŁ]** i zatwierdzić **[RAZEM]**.

**Płatność gotówkowa.**

Określa, czy płatność ma być traktowana jak gotówka (płatność fizyczna, a nie wirtualna jak np. karta kredytowa). Wyboru należy dokonać klawiszami **[GÓRA]** / **[DÓŁ]** lub **[1]** / **[2]** i zatwierdzić **[RAZEM]**.

Nie  
Płat.gotówkowa

**Reszta z formy płatności.**

Określa, czy z tej formy płatności może być wydawana reszta. Jeżeli opcja zostanie ustawiona na **NIE**,

Nie  
Reszta z f.płat

Wykonywana czynność	Podgląd wyświetlacza
<p>wówczas wpłacanie większej kwoty niż suma do zapłaty będzie powodowało błąd. Ustawienie dotyczy takich form, jak np. bony lub karty płatnicze i kredytowe. Wyboru należy dokonać klawiszami <b>[GÓRA]</b> / <b>[DÓŁ]</b> lub <b>[1]</b> / <b>[2]</b> i zatwierdzić <b>[RAZEM]</b>.</p>	
<p><b>Reszta formą płatności.</b> Funkcja określa, czy tą formą będzie wydawana reszta. Wyboru należy dokonać klawiszami <b>[GÓRA]</b> / <b>[DÓŁ]</b> lub <b>[1]</b> / <b>[2]</b> i zatwierdzić <b>[RAZEM]</b>.</p>	<p>Nie Reszta f.płat</p>
<p><b>Zapłata częściowa.</b> Funkcja określa, czy tą formą będzie można dokonywać płatności częściowych (w połączeniu z innymi formami płatności). Wyboru należy dokonać klawiszami <b>[GÓRA]</b> / <b>[DÓŁ]</b> lub <b>[1]</b> / <b>[2]</b> i zatwierdzić <b>[RAZEM]</b>.</p>	<p>Tak Zapłata część.</p>
<p>Po podaniu wszystkich parametrów, należy potwierdzić zapisanie formy płatności naciskając klawisz <b>[RAZEM]</b> na pozycji „Zapisz”.</p>	<p>Zapisz 'RAZEM' <u>C</u></p>
<h2><u>WALUTA</u></h2>	
Wykonywana czynność	Podgląd wyświetlacza
<p><b>Nazwa waluty.</b> Za pomocą klawiatury należy wprowadzić nazwę waluty. W celu potwierdzenia wprowadzonej nazwy należy nacisnąć klawisz <b>[RAZEM]</b>. W celu usunięcia znaku należy nacisnąć klawisz <b>[C]</b>. Nazwa waluty może zawierać maksymalnie 24 znaki.</p>	<p>Nazwa waluty</p>
<p><b>Symbol waluty.</b> W przypadku programowania waluty, oprócz nazwy, dodatkowo trzeba podać jej symbol. Należy go wpisać z klawiatury i zatwierdzić klawiszem <b>[RAZEM]</b>. W celu usunięcia znaku należy nacisnąć klawisz <b>[C]</b>. Symbol waluty może zawierać maksymalnie 3 znaki.</p>	<p>Symbol waluty</p>
<p><b>Kurs waluty.</b> Określa przelicznik na daną walutę. Klawiszami <b>[GÓRA]</b> / <b>[DÓŁ]</b> lub za pomocą klawiatury należy wprowadzić wartość z zakresu 0,0001 – 9999,9999 i zatwierdzić <b>[RAZEM]</b>.</p>	<p>Kurs waluty 1,000</p>

Wykonywana czynność	Podgląd wyświetlacza
<p><b>Reszta z formy płatności.</b> Określa, czy z tej formy płatności może być wydawana reszta. Jeżeli opcja zostanie ustawiona na <b>NIE</b>, wówczas wpłacanie większej kwoty niż suma do zapłaty będzie powodowało błąd. Wyboru należy dokonać klawiszami <b>[GÓRA]</b> / <b>[DÓŁ]</b> lub <b>[1]</b> / <b>[2]</b> i zatwierdzić <b>[RAZEM]</b>.</p>	<p>Nie Reszta z f.płat</p>
<p><b>Reszta formą płatności.</b> Należy wybrać pozycję „Reszta f.płat” klawiszem <b>[RAZEM]</b>. Funkcja określa, czy tą formą płatności będzie wydawana reszta. Wyboru należy dokonać klawiszami <b>[GÓRA]</b> / <b>[DÓŁ]</b> lub <b>[1]</b> / <b>[2]</b> i zatwierdzić <b>[RAZEM]</b>.</p>	<p>Nie Reszta f.płat</p>
<p><b>Zapłata częściowa.</b> Funkcja określa, czy tą formą będzie można dokonywać płatności częściowych (w połączeniu z innymi formami płatności). Wyboru należy dokonać klawiszami <b>[GÓRA]</b> / <b>[DÓŁ]</b> lub <b>[1]</b> / <b>[2]</b> i zatwierdzić <b>[RAZEM]</b>.</p>	<p>Tak Zapłata część.</p>
<p>Po podaniu wszystkich parametrów, należy potwierdzić zapisanie waluty naciskając klawisz <b>[RAZEM]</b> na pozycji „Zapisz”.</p>	<p>Zapisz ‘RAZEM’    <u>C</u></p>

## ELEKTRONICZNA FORMA PŁATNOŚCI

Wykonywana czynność	Podgląd wyświetlacza
<p><b>Nazwa formy płatności.</b> Za pomocą klawiatury należy wprowadzić nazwę formy płatności. W celu potwierdzenia wprowadzonej nazwy należy nacisnąć klawisz <b>[RAZEM]</b>. W celu usunięcia wpisanego znaku należy nacisnąć klawisz <b>[C]</b>. Nazwa formy może zawierać maksymalnie 24 znaki.</p>	<p>Nazwa f.płat.</p>
<p><b>Płatność gotówkowa.</b> Określa, czy płatność ma być traktowana jak gotówka (płatność fizyczna, a nie wirtualna jak np. karta kredytowa). Wyboru należy dokonać klawiszami <b>[GÓRA]</b> / <b>[DÓŁ]</b> lub <b>[1]</b> / <b>[2]</b> i zatwierdzić <b>[RAZEM]</b>.</p>	<p>Nie Płat.gotówkowa</p>



Wykonywana czynność	Podgląd wyświetlacza
<p><b>Zapłata częściowa.</b>                      Funkcja określa, czy tą formą będzie można dokonywać płatności częściowych (w połączeniu z innymi formami płatności). Wyboru należy dokonać klawiszami <b>[GÓRA]</b> / <b>[DÓŁ]</b> lub <b>[1]</b> / <b>[2]</b> i zatwierdzić <b>[RAZEM]</b>.</p>	<p>Tak                      Zapłata część.</p>
<p><b>Maksymalna kwota cashback.</b>                      Klawiszami <b>[GÓRA]</b> / <b>[DÓŁ]</b> lub za pomocą klawiatury należy wprowadzić wartość z zakresu 0,01 – 999999,99 i zatwierdzić <b>[RAZEM]</b>. Ustawienie kwoty cashback na 0,00, powoduje, że wypłata gotówki przy płatności programowaną formą płatności nie będzie możliwa.</p>	<p>200,00                      Max. cashback</p>
<p>Po podaniu wszystkich parametrów, należy potwierdzić zapisanie formy płatności naciskając klawisz <b>[RAZEM]</b> na pozycji „Zapisz”.</p>	<p>Zapisz                      'RAZEM'    <u>C</u></p>

## PROGRAMOWANIE RABATÓW/NARZUTÓW

Operator ma możliwość udzielania w trakcie sprzedaży rabatów i narzutów. Do dyspozycji są: „Rabaty/narzuty z ręki” oraz „Rabaty/narzuty z bazy”.

Różnica między nimi polega na tym, że wysokość rabatu/narzut z ręki jest niemal dowolna (nie może przekroczyć 99,99% wartości sprzedaży lub ustalonego limitu dla rabatu z ręki) i wprowadza się ją na bieżąco podczas sprzedaży, natomiast wysokość rabatu/narzut z bazy jest zaprogramowana w kasie. Operator, który nie posiada uprawnień do wystawiania rabatów/narzutów „z ręki”, może udzielać wyłącznie zaprogramowanych rabatów/narzutów. W kasie przewidziana jest możliwość zaprogramowania w bazie łącznie 8 rabatów lub narzutów.

**Programowanie rabatów narzutów jest dostępne w menu:**

2 KIEROWNIK → 2 PROGRAMOWANIE BAZ → 5 RABATY/NARZUTY

Wykonywana czynność	Podgląd wyświetlacza
<p>Po wybraniu pozycji „5 Rabaty/narzuty” zostanie wyświetlona lista rekordów rabatów/narzutów. Numer rabatu/narzut należy wpisać za pomocą klawiatury lub klawiszami <b>[GÓRA]</b> / <b>[DÓŁ]</b> i zatwierdzić <b>[RAZEM]</b>. Klawiszem <b>[PLU]</b> można zmienić sposób wyszukiwania rabatu/narzut na według nazwy.</p>	<p>Nr rab./narz.    <u>2</u>                      BRAK</p>

**Wykonywana czynność**

**Podgląd wyświetlacza**

**Nazwa rabatu/narzutu.**

Za pomocą klawiatury wprowadzić nazwę. W celu potwierdzenia wprowadzonej nazwy należy nacisnąć klawisz **[RAZEM]**. W celu usunięcia wpisanego znaku należy nacisnąć klawisz **[C]**. Nazwa może zawierać maksymalnie 24 znaki.

Nazwa rab./narz.

**Typ rabatu/narzutu.**

Klawiszami **[GÓRA]** / **[DÓŁ]** należy wybrać odpowiednie ustawienie „**Rabat procentowy**”, „**Rabat kwotowy**”, „**Narzut procentowy**”, „**Narzut kwotowy**” i zatwierdzić **[RAZEM]**.

Rabat procentowy  
Typ

**Wartość.**

Dla wybranego typu rabatu/narzutu zostanie wyświetlone odpowiednie okno do wprowadzenia wartości procentowej lub kwotowej. Wartość należy wprowadzić z klawiatury lub klawiszami **[GÓRA]** / **[DÓŁ]** i zatwierdzić **[RAZEM]**.

0,00%  
Rabat procentowy

**Łączenie rabatów.**

Określa, czy funkcja będzie mogła być łączona podczas sprzedaży z innymi operacjami typu rabat procentowy, rabat kwotowy. Wyboru należy dokonać klawiszami **[GÓRA]** / **[DÓŁ]** lub **[1]** / **[2]** i zatwierdzić **[RAZEM]**.

Nie  
łączenie rabatów

**Łączenie narzutów.**

Określa, czy funkcja będzie mogła być łączona podczas sprzedaży z innymi operacjami typu narzut procentowy, narzut wartościowy. Wyboru należy dokonać klawiszami **[GÓRA]** / **[DÓŁ]** lub **[1]** / **[2]** i zatwierdzić **[RAZEM]**.

Nie  
łączenie narz.

Po podaniu wszystkich parametrów, należy potwierdzić zapisanie rabatu/narzutu naciskając klawisz **[RAZEM]** na pozycji „**Zapisz**”.

Zapisz  
'RAZEM' C

## PROGRAMOWANIE JEDNOSTKI MIARY

Kasa umożliwia zaprogramowanie do 5 jednostek miary, które następnie można przyporządkować poszczególnym towarom.

**Programowanie jednostek miar jest dostępne w menu:**

2 KIEROWNIK → 2 PROGRAMOWANIE BAZ → 6 JEDNOSTKI MIARY

**Wykonywana czynność**

**Podgląd wyświetlacza**

Po wybraniu pozycji „6 Jednostki miary” zostanie wyświetlona lista zaprogramowanych rekordów jednostek miar. Numer jednostki miary należy wpisać za pomocą klawiatury lub wybrać klawiszami **[GÓRA]** / **[DÓŁ]** i zatwierdzić **[RAZEM]**. Kasa podpowiada pierwszy niezaprogramowany numer. Klawiszem **[PLU]** można zmienić sposób wyszukiwania jednostki miary na według nazwy.

Numer jm      2  
BRAK

**Nazwa jednostki miary.**

Za pomocą klawiatury należy wprowadzić nazwę, i zatwierdzić ją klawiszem **[RAZEM]**. W celu usunięcia wpisanego znaku należy nacisnąć klawisz **[C]**. Nazwa może zawierać maksymalnie 24 znaków.

Nazwa jm

**Nazwa skrócona jednostki miary.**

Za pomocą klawiatury należy wprowadzić nazwę skróconą i zatwierdzić ją klawiszem **[RAZEM]**. W celu usunięcia wpisanego znaku należy nacisnąć klawisz **[C]**. Nazwa skrócona może zawierać maksymalnie 4 znaki.

Nazwa skróc. jm

Po podaniu wszystkich parametrów, należy potwierdzić zapisanie jednostki miary naciskając klawisz **[RAZEM]** na pozycji „Zapisz”.

Zapisz  
'RAZEM'      C

## PROGRAMOWANIE KLAWISZY SKRÓTU

Kasa Posnet Bingo Online umożliwiła zaprogramowanie do 15 klawiszy skrótu. Opcja ta pozwala na przyporządkowanie do nich operacji sprzedaży towarów, udzielania rabatów, form płatności i wielu innych funkcji.

**Programowanie klawiszy skrótu jest dostępne w menu:**

2 KIEROWNIK → 2 PROGRAMOWANIE BAZ → 7 KLAWISZE SKRÓTU

W trybie sprzedaży dostęp do zaprogramowanych numerów klawiszy skrótu następuje po naciśnięciu:

Numer klawisza skrótu	Klawisze
Od 1 do 5	Od [F1] do [F5].
Od 6 do 10	Od [F5] do [F10] poprzedzone naciśnięciem klawisza [SHIFT].
Od 11 do 15	Od [F11] do [F15] poprzedzone dwukrotnym naciśnięciem klawisza [SHIFT].

### Procedura programowania klawiszy skrótu:

Wykonywana czynność	Podgląd wyświetlacza
---------------------	----------------------

Klawiszami strzałek [GÓRA] / [DÓŁ] (lub wpisując numer z klawiatury) należy wybrać z listy klawisz skrótu do zaprogramowania i zatwierdzić wybór klawiszem [RAZEM].

Nr klawisza  
Klaw. F1

Kolejnym krokiem jest ustalenie operacji, do jakiej skrót ma być zaprogramowany pod danym klawiszem.

Dostępne opcje:

- Szybka sprzedaż,
- Rabat / narzut,
- Forma płatności,
- Przeliczn.walut,
- Opakowanie,
- Poł. wychodzące,
- Raport,
- Zestaw raportów,
- Skrót do funkcji
  - Szuflada,
  - Waga,
  - Anulow.paragonu,
  - Wyd.opakowania,
  - Przyj.opakowania,
  - Sprawdzenie ceny,
  - Rab/narz z ręki,
  - Rab/narz z bazy,
  - Wpłata,
  - Wypłata,
  - Storno ost.tow.,
  - Szybkie wylogow.,
  - NIP nabywcy,
  - Poł. wychodzące,

Szybka sprzedaż  
Typ klawisza

- E-Paragon,
- Aplikacja term,
- Rozl. zaliczki.
- Nieaktywny.

Następnie, w zależności od wybranej opcji, należy postępować zgodnie z wyświetlanymi polami. Klawiszami strzałek [GÓRA] / [DÓŁ] (lub wpisując z klawiatury) należy ustawić odpowiednie wartości i zatwierdzić klawiszem [RAZEM]. Np. w przypadku opcji „Rabat/narzut” należy wybrać spośród zaprogramowanych rabatów i narzutów ten, do którego skrót ma być zaprogramowany pod tym klawiszem.



*Przy programowaniu skrótu do szybkiej sprzedaży („Szybka sprzedaż”) format ilości (całkowita lub ułamkowa) musi być zgodny z parametrem podanym w zaprogramowanym towarze. Opis programowania towarów znajduje się w rozdziale „[Programowanie towarów](#)”. Możliwe jest także ustawienie opcji zakończenia paragonu po wykonaniu sprzedaży wybranego towaru. W tym celu należy w pozycji „Tryb zamknięcia” ustawić wartość „Paragon” - wtedy po sprzedaży klawiszem skrótu nastąpi zamknięcie paragonu.*

## PROGRAMOWANIE GRUPY TOWAROWEJ

Kasa umożliwia zaprogramowanie 16 grup towarowych, do których można następnie przyporządkować towary. Każdy towar musi być przypisany do jakiejś grupy towarowej.

Z tego względu w kasie jest domyślnie zaprogramowana grupa PODSTAWOWA, której nie można skasować, ale można zmieniać jej dane.

Jeżeli dana grupa zostanie skasowana, towary, które były do niej przypisane, zostają automatycznie przypisane do grupy PODSTAWOWEJ.

**Programowanie grup towarowych jest dostępne w menu:**

2 KIEROWNIK → 2 PROGRAMOWANIE BAZ → 8 GRUPY TOWAROWE

### Programowanie grupy towarowej:

**Wykonywana czynność**

**Podgląd wyświetlacza**

Po wybraniu pozycji „**8 Grupy towarowe**” zostanie wyświetlona lista zaprogramowanych rekordów grup towarowych. Numer grupy należy wpisać za pomocą klawiatury lub klawiszami [GÓRA] / [DÓŁ] i zatwierdzić [RAZEM]. Kasa podpowiada pierwszy niezaprogramowany numer. Klawiszem [PLU] można zmienić sposób wyszukiwania grup towarowych na według nazwy.

Numer grupy  
BRAK

## Wykonywana czynność

## Podgląd wyświetlacza

### Nazwa grupy.

Za pomocą klawiatury należy wprowadzić nazwę grupy i zatwierdzić ją klawiszem **[RAZEM]**. W celu usunięcia wpisanego znaku należy nacisnąć klawisz **[C]**. Nazwa może zawierać maksymalnie 24 znaki.

Nazwa grupy

### Rabat/narzut przypisany do grupy.

Klawiszami strzałek **[GÓRA]**, **[DÓŁ]** (lub wpisując numer z klawiatury) należy wybrać odpowiedni rabat/narzut z zapisanych w pamięci kasy i zatwierdzić **[RAZEM]**. Dla grupy, do której nie będzie przypisany rabat/narzut należy ustawić „**BRAK**”.

Nr rab./narz.  
Rabat 10%

### Maksymalna cena.

Funkcja pozwala określić maksymalną cenę sprzedaży dla towarów w grupie. Wartość 0,00 oznacza brak limitu. Po wprowadzeniu kwoty, należy zatwierdzić ją klawiszem **[RAZEM]**.

Maksymalna cena 0,00



*Towar może być sprzedany w cenie z bazy PLU, jeśli jest wyższa od maksymalnej ceny w grupie, pod warunkiem, że sprzedaż nastąpi automatycznie, bez podawania ceny podczas sprzedaży.*

### Towary ważone.

Określa, czy po wybraniu przez operatora towaru przypisanego do danej grupy kasa automatycznie odczyta ilość z wagi. Odpowiednie ustawienie, należy wybrać klawiszami strzałek **[GÓRA]** / **[DÓŁ]** i zatwierdzić **[RAZEM]**.

Nie  
Towary ważone

Po podaniu wszystkich parametrów, należy potwierdzić zapisanie grupy towarowej naciskając klawisz **[RAZEM]** na pozycji „**Zapisz**”.

Zapisz  
'RAZEM' C

## PROGRAMOWANIE FORMATÓW KODÓW WAŻONYCH

Kasa umożliwia zaprogramowanie 10 formatów kodów ważonych.

Kod ważony jest rodzajem kodu kreskowego, w którym zawarty jest identyfikator towaru (numer albo kod kreskowy z bazy PLU) oraz cena lub ilość towaru.

Kod ważony składa się z prefiksu i formatu.

Pełny kod ma długość 13 znaków – długość kodu kreskowego EAN 13. Prefiks to dwie cyfry: na pierwszej pozycji cyfra „2”, na drugiej pozycji identyfikator w bazie kodów ważonych – cyfra od 0 do 9. Format kodu ważonego musi mieć długość 11 cyfr.

Podczas wprowadzania formatu kodu używa się znaków:

- 0 – dla oznaczenia numeru PLU;
- 1 – dla oznaczenia ceny (cena z dokładnością 2 miejsc po przecinku);
- 2 – dla oznaczenia ilości (ilość z dokładnością 3 miejsc po przecinku);
- 3 – dla oznaczenia ilości w opakowaniu zbiorczym (wartość całkowita);
- 4 – dla oznaczenia kodu kreskowego towaru;
- 5 – dla oznaczenia kodu kreskowego towaru z dwoma pierwszymi cyframi danego kodu ważonego;
- 8 – dla oznaczenia sumy kontrolnej EAN13;
- 9 – separator, w kodzie ważonym cyfra na tej pozycji jest ignorowana i może być dowolna.

Format kodu ważonego powinien zawierać numer PLU albo kod kreskowy oraz cenę lub ilość towaru (może zawierać cenę i ilość towaru jednocześnie).

Wprowadzając format kodu należy zarezerwować odpowiednią liczbę pozycji na identyfikator towaru.

#### Przykład:

Zaprogramowany format: 44444222229, co łącznie z cyfrą „2” i identyfikatorem kodu ważonego daje ciąg 2744444222229.

Prezentacja na wydruku: Prefiks kodu: 27; Format: KKKKK I I I I I \_;

- 7– numer i druga cyfra prefiksu zaprogramowanego formatu kodu;
- 44444 – KKKKK - pięć miejsc zarezerwowanych na kod towaru;
- 22222 – I I I I I - pięć miejsc zarezerwowanych na ilość/masę towaru;
- 9– \_ - separator, w kodzie kreskowym cyfra na tej pozycji jest ignorowana i może być dowolna.

#### Programowanie formatów kodów ważonych jest dostępne w menu:

2 KIEROWNIK → 2 PROGRAMOWANIE BAZ → 9 FORMATY KODÓW WAŻONYCH

#### Wykonywana czynność

#### Podgląd wyświetlacza

Podanie drugiej cyfry kodu, która jest jednocześnie numerem kodu ważonego. Wyboru należy dokonać klawiszami strzałek [GÓRA] / [DÓŁ] (lub wpisując z klawiatury) i zatwierdzić [RAZEM].

Druga cyfra kodu

Po ustaleniu prefiksu należy zdefiniować format kodu ważonego i zatwierdzić [RAZEM].

Format kodu

## ZESTAWY RAPORTÓW

Funkcja umożliwia zaprogramowanie zestawów raportów, które następnie można udostępnić kasjerom (przypisanie zestawów raportów do klawisza jest opisane w rozdziale „[Programowanie klawiszy skrótu](#)”). Dzięki temu mogą oni w prosty sposób wykonać typowe operacje związane z raportowaniem, np. zamknięcie zmiany lub dnia.

Można zdefiniować 5 zestawów, po 5 raportów w każdym. Do zestawu mogą być przyporządkowane zarówno raporty fiskalne jak i нефiskalne. Przeglądanie listy wszystkich raportów kasy i wybór parametrów dla nich odbywa się za pomocą klawiszy strzałek **[GÓRA]** / **[DÓŁ]**, zatwierdzenie wybranej opcji klawiszem **[RAZEM]**.

**Programowanie zestawów raportów jest dostępne w menu:**

2 KIEROWNIK → 2 PROGRAMOWANIE BAZ → 10 ZESTAWY RAPORTÓW

### Programowanie zestawu raportów:

Wykonywana czynność	Podgląd wyświetlacza
Następnie klawiszami strzałek <b>[GÓRA]</b> / <b>[DÓŁ]</b> (lub wpisując z klawiatury) należy wybrać numer zestawu, który będzie programowany i zatwierdzić klawiszem <b>[RAZEM]</b> .	1 Zestaw 1
Następnie klawiszami strzałek <b>[GÓRA]</b> / <b>[DÓŁ]</b> (lub wpisując z klawiatury) należy wybrać numer raportu w zestawie, który będzie programowany i zatwierdzić klawiszem <b>[RAZEM]</b> . Klawiszem <b>[C]</b> można wejść do menu o poziom wyżej. Domyślnie pierwszy zestaw raportów jest zaprogramowany – wyświetlane są nazwy raportów przypisanych do poszczególnych pozycji.	Raport 1 Rap. serwisowy
Klawiszami strzałek <b>[GÓRA]</b> / <b>[DÓŁ]</b> należy wybrać rodzaj raportu, który ma być umieszczony w zestawie, następnie zatwierdzić klawiszem <b>[RAZEM]</b> . Po zaprogramowaniu jednego raportu, na liście pojawia się kolejny numer raportu do dyspozycji, który można zaprogramować (max. 5 raportów).	Rap. нефiskalne Wybór raportu ↓ Raport serwisowy Wybór raportu
Po zaprogramowaniu wszystkich raportów w zestawie, klawiszami strzałek <b>[GÓRA]</b> / <b>[DÓŁ]</b> należy wybrać pozycję „Zapisz” i zatwierdzić klawiszem <b>[RAZEM]</b> .	Zapisz



## PROGRAMOWANIE OPISÓW WPLĄT I WYPŁĄT

W kasie Posnet Bingo Online jest możliwość zdefiniowania 10 opisów będących tytułami wpląt/wypłat realizowanych na kasie.

**Programowanie opisów wpląt i wypłat jest dostępne w menu:**

2 KIEROWNIK → 2 PROGRAMOWANIE BAZ → 11 OPISY WPLĄT/WYPŁĄT

**Przykład programowania opisu wpląty/wypłaty:**

Wykonywana czynność	Podgląd wyświetlacza
Klawiszami strzałek [ <b>GÓRA</b> ] / [ <b>DÓŁ</b> ] (lub wpisując z klawiatury) należy wybrać numer opisu, który ma być programowany i zatwierdzić [ <b>RAZEM</b> ].	Opis BRAK
Należy wprowadzić opis z klawiatury i zatwierdzić klawiszem [ <b>RAZEM</b> ].	Wpl./wypł. z tyt

## PROGRAMOWANIE OBSŁUGI BŁĘDÓW

Kasa Posnet Bingo Online umożliwia zdefiniowanie 10 własnych komunikatów i przypisanie ich do numerów błędów sygnalizowanych przez kasę. Możliwe też jest zdefiniowanie sposobu ich sygnalizacji.

**Programowanie obsługi błędów jest dostępne w menu:**

2 KIEROWNIK → 2 PROGRAMOWANIE BAZ → 12 OBSŁUGA BŁĘDÓW

Wykonywana czynność	Podgląd wyświetlacza
Klawiszami strzałek [ <b>GÓRA</b> ] / [ <b>DÓŁ</b> ] (lub wpisując z klawiatury) należy wybrać numer opisu, który ma być programowany i zatwierdzić [ <b>RAZEM</b> ].	Nr rekordu BRAK
Należy podać numeru błędu, którego opis ma być dodany/zmieniony. Wyboru należy dokonać klawiszami strzałek [ <b>GÓRA</b> ] / [ <b>DÓŁ</b> ] (lub wpisać z klawiatury) i zatwierdzić klawiszem [ <b>RAZEM</b> ].	Nr komunikatu

**Wykonywana czynność**

**Podgląd wyświetlacza**

Następnie należy określić sposób sygnalizacji błędu:

- komunikat + klaw. C (klawisz kasuje komunikat),
- komunikat + czas (komunikat zniknie po paru sekundach),
- komunikat + dźwięki,
- dźwięk.

komunikat+klaw.C  
Tryb obsługi

Wyboru należy dokonać klawiszami **[GÓRA]** / **[DÓŁ]** lub **[1]** / **[2]** / **[3]** / **[4]** i zatwierdzić **[RAZEM]**.

Kolejnym krokiem jest wprowadzenie z klawiatury alfanumerycznej treści komunikatu i zatwierdzenie klawiszem **[RAZEM]**.

Treść komunikatu może składać się maksymalnie z 60 znaków.

określony błąd. █  
Treść komunikatu

Ostateczne potwierdzenie zapisu następuje po naciśnięciu klawisza **[RAZEM]** na pozycji „Zapisz”.

Zapisz  
'RAZEM' █

## KONFIGURACJA – PARAMETRY OGÓLNE

### NAGŁÓWEK KASY

Zaprogramowanie nagłówka kasy jest jedną z podstawowych czynności, które należy wykonać przed przystąpieniem do rejestracji sprzedaży. Linie nagłówka mogą zawierać do 40 znaków dla czcionki standardowej lub 20 znaków dla czcionki szerokiej. Programowanie nagłówka możliwe jest wyłącznie przy zerowych totalizerach, czyli po wykonaniu raportu dobowego.

**Funkcja jest dostępna w menu:**

2 KIEROWNIK → 3 KONFIGURACJA → 1 PARAMETRY OGÓLNE →  
1 NAGŁÓWEK KASY

#### Wykonywana czynność

#### Podgląd wyświetlacza

Po wybraniu pozycji „1 Nagłówek kasy” wyświetlany jest komunikat dotyczący edycji nagłówka. W celu zaprogramowania nagłówka należy nacisnąć klawisz **[RAZEM]**. Klawisz **[C]** anuluje operację i następuje powrót do menu „Parametry ogólne”.

Czy edytować  
nagłówek?

C

Następnie wyświetlana jest lista linii do programowania.

Do wyboru są:

- Nazwa firmy,
- Kod pocztowy,
- Miejscowość,
- Poczta,
- Ulica,
- Numer domu,
- Numer lokalu,
- Dane dodatkowe.

Firma S  
POSNET POLSKA S.A.



**Linie „Nazwa firmy”, „Kod pocztowy”, „Miejscowość” są obowiązkowe, muszą być uzupełnione.**

Wyboru linii należy dokonać klawiszami **[GÓRA]** / **[DÓŁ]** i zatwierdzić **[RAZEM]**.

**Wykonywana czynność****Podgląd wyświetlacza**

Po zatwierdzeniu którejkolwiek linii, należy wybrać jej atrybut.

Standardowa  
Atrybuty linii

Do wyboru są czcionki:

- „Standardowa” - normalny rozmiar,
- „Szeroka” – pogrubiona,
- „Stand.z podkr.” – normalny rozmiar z podkreśleniem,
- „Szeroka z podkr.” – pogrubiona z podkreśleniem.

Wyboru należy dokonać klawiszami strzałek [GÓRA] / [DÓŁ] lub [1] / [2] / [3] / [4] i zatwierdzić klawiszem [RAZEM].

Po wyborze atrybutu należy wprowadzić za pomocą klawiatury tekst linii nagłówka i zatwierdzić [RAZEM].

WAG LITE ONLINE  
Firma

Naciśnięcie klawisza [RAZEM] na pozycji „Zapisz” powoduje wyświetlenie zapytania „Dane na wydruku poprawne?” i wydruk testowy. W celu potwierdzenia danych należy nacisnąć klawisz [RAZEM].

Zapisz

W dalszej kolejności wyświetlany jest komunikat „Zaprogramować nagłówek?” w celu potwierdzenia należy użyć klawisza [RAZEM].

Zaprogramować  
nagłówek?

C

Potwierdzenie tego komunikatu powoduje zaprogramowanie nagłówka.

## DATA I CZAS

W trybie нефiskalnym Użytkownik bez pomocy serwisu może zmienić w urządzeniu datę i czas. Po fiskalizacji zmiana czasu ograniczona jest do +/- 2 godziny. W trybie fiskalnym zmiana czasu jest możliwa tylko przy zerowych totalizerach dobowych.



### Funkcja jest dostępna w menu:

2 KIEROWNIK → 3 KONFIGURACJA → 1 PARAMETRY OGÓLNE →  
2 DATA I CZAS →  
→ 1 ZMIEN DATĘ I CZAS  
→ 2 SYNCHRONIZUJ CZAS

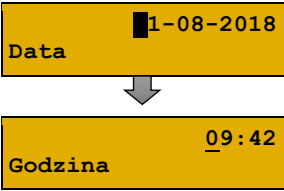

**Należy pamiętać, że nieprawidłowa data w urządzeniu fiskalnym może doprowadzić do konieczności wymiany pamięci fiskalnej i chronić na koszt użytkownika.**

## ZMIEŃ DATĘ I CZAS

Wykonywana czynność	Podgląd wyświetlacza
<p>Po wybraniu pozycji „1 Zmień datę i czas” klawiszem <b>[RAZEM]</b> zostanie wyświetlone pole do wprowadzenia daty i godziny. Datę i godzinę należy wpisać za pomocą klawiatury numerycznej lub klawiszami <b>[GÓRA]</b> / <b>[DÓŁ]</b>. Po wprowadzeniu wartości dwucyfrowej kursor przeskoczy automatycznie do następnej pozycji. W innym przypadku kursor można przesunąć klawiszami <b>[PRAWO]</b> / <b>[LEWO]</b> lub <b>[EXT]</b>. Wprowadzoną godzinę należy potwierdzić klawiszem <b>[RAZEM]</b>.</p>	 <p>The screenshot shows two yellow boxes. The top box is labeled 'Data' and contains '1-08-2018'. A downward arrow points to the bottom box, which is labeled 'Godzina' and contains '09:42'.</p>
<p>Po wprowadzeniu daty i godziny należy potwierdzić dane. Po naciśnięciu klawisza <b>[RAZEM]</b> data i czas zostaną zmienione.</p>	 <p>The screenshot shows a yellow box containing '21-08-2018 09:42' and 'Dane poprawne?' with a cursor under the question mark.</p>

## SYNCHRONIZACJA CZASU

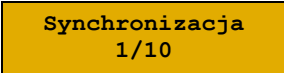
Wykonywana czynność	Podgląd wyświetlacza
<p>Po wybraniu pozycji „2 Synchronizuj czas” klawiszem <b>[RAZEM]</b> następuje połączenie z serwerem i automatyczna zmiana czasu.</p>	 <p>The screenshot shows a yellow box containing 'Synchronizacja' and '1/10'.</p>

## STAWKI PTU



Funkcja ta wykorzystywana jest do konfiguracji w kasie stawek PTU (VAT), które przyporządkowuje się do poszczególnych liter alfabetu (od A do G). Istnieje możliwość zaprogramowania automatycznej zmiany stawek z ustaloną datą. Programowanie PTU możliwe jest jedynie przy zaprogramowanym nagłówku i zerowych totalizerach.

### Funkcja jest dostępna w menu:

```

2 KIEROWNIK → 3 KONFIGURACJA → 1 PARAMETRY OGÓLNE →
3 STAWKI PTU →
    → 1 PROGRAMOWANIE PTU
    → 2 INFORMACJA O ZMIANIE
    → 3 ANULUJ ZMIANĘ
    
```

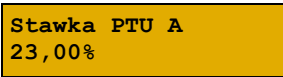
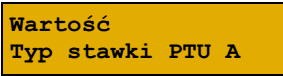
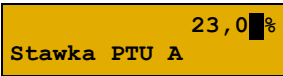
## PROGRAMOWANIE PTU

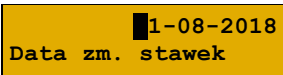
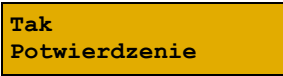
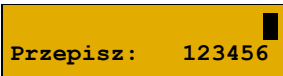
Wykonywana czynność	Podgląd wyświetlacza
Po wybraniu pozycji „ <b>1 Programowanie PTU</b> ” zostanie wyświetlona lista stawek. Klawiszami <b>[GÓRA]</b> / <b>[DÓŁ]</b> lub za pomocą klawiszy numerycznych należy wybrać stawkę do programowania i zatwierdzić <b>[RAZEM]</b> .	
Następnie należy określić typ stawki (wartość, zwolniona, nieaktywna). Wyboru można dokonać klawiszami <b>[GÓRA]</b> / <b>[DÓŁ]</b> lub <b>[1]</b> / <b>[2]</b> / <b>[3]</b> następnie zatwierdzić <b>[RAZEM]</b> .	
Po wybraniu typu „ <b>Wartość</b> ”, należy ją określić klawiszami <b>[GÓRA]</b> / <b>[DÓŁ]</b> lub wpisać za pomocą klawiatury i zatwierdzić <b>[RAZEM]</b> . Po zatwierdzeniu kasa wraca do listy wyboru stawek.	
Zapisanie zmian w stawkach możliwe jest po zatwierdzeniu (klawiszem <b>[RAZEM]</b> ) ostatniej pozycji menu „ <b>Zapisz</b> ”.	
Przed zapisaniem stawek wyświetlane jest pole do wprowadzenia daty zmiany – kasa umożliwia zaprogramowanie stawek PTU z datą późniejszą. Datę należy wpisać za pomocą klawiatury numerycznej lub klawiszami <b>[GÓRA]</b> / <b>[DÓŁ]</b> . Po wprowadzeniu wartości dwucyfrowej kursor przeskoczy automatycznie do następnego pola (np. miesiąc). W innym przypadku kursor można przesunąć klawiszami <b>[PRAWO]</b> / <b>[LEWO]</b> lub <b>[EXT]</b> . Wprowadzoną datę należy potwierdzić klawiszem <b>[RAZEM]</b> . Zmiana stawek musi być potwierdzona przepisaniem kodu.	
Jeżeli zostanie wybrana data przyszła, przed wpisaniem kodu zostanie wyświetlone pole umożliwiające ustawienie, czy przed wykonaniem zmiany stawek będzie trzeba tę operację potwierdzić (z klawiatury). Wyboru można dokonać klawiszami <b>[GÓRA]</b> / <b>[DÓŁ]</b> lub <b>[1]</b> / <b>[2]</b> , następnie zatwierdzić <b>[RAZEM]</b> .	
Po ustawieniu dotyczącym potwierdzenia zmiany lub wybraniu aktualnej daty, kasa żąda wprowadzenia 6 – cyfrowego kodu. Kod należy wpisać za pomocą klawiatury i zatwierdzić <b>[RAZEM]</b> .	

**Wykonywana czynność**

**Podgląd wyświetlacza**

Zatwierdzenie błędnego kodu powoduje wyświetlenie komunikatu o błędzie. Potwierdzenie klawiszem **[RAZEM]** powoduje wygenerowanie nowego kodu i powrót do pola przepisania kodu.

Błędny kod. Czy ponowić próbę? C

Rezygnacja – klawisz **[C]** – wyświetlenie komunikatu.

404:Błędny kod. C

Po skasowaniu komunikatu, kasa wraca do pozycji „**1 Programowanie PTU**”. Po przepisaniu i potwierdzeniu poprawnego kodu, w przypadku programowania zmiany stawek z datą przyszłą, następuje zapisanie wykonanych ustawień i powrót do pozycji „**1 Programowanie PTU**”.

Jeśli wybrano datę bieżącą, zostanie wyświetlone pytanie.

Czy chcesz teraz zmienić st. >

**[C]** – stawki PTU nie zostaną zmienione.

**[RAZEM]** – po potwierdzeniu następuje programowanie i wydruk zmiany stawek PTU.

Jeżeli została zaprogramowana automatyczna zmiana stawek PTU, po zmianie daty na ustawioną lub pierwszym włączeniu kasy w tym dniu, wyświetlany jest komunikat.

Automat. zmiana st.PTU - restart

Następuje restart kasy. Po włączeniu, jeśli zaprogramowana zmiana stawek wymaga potwierdzenia (patrz wyżej), wyświetlane jest pytanie.

Wykonać automat. Zmianę st. PTU? C

Naciśnięcie **[C]** powoduje anulowanie zmiany, naciśnięcie – **[RAZEM]** zmianę stawek PTU potwierdzoną wydrukiem. Jeżeli w momencie zaprogramowanej zmiany stawek (po restarcie) totalizery sprzedaży są niezerowe, automatycznie wykonywany jest raport dobowy (bez konieczności potwierdzania daty), a dopiero po nim następuje programowanie nowych stawek.



**Zaprogramowanie stawek ze złą datą powoduje konieczność wymiany pamięci fiskalnej i chronionej!**

## INFORMACJA O ZMIANIE

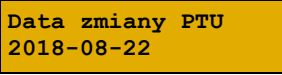
Wykonywana czynność	Podgląd wyświetlacza
Wybranie pozycji menu „ <b>2 Informacja o zmianie</b> ” wyświetla informację na temat zaprogramowanej wcześniej automatycznej zmiany stawek PTU (o ile zmiana taka była wcześniej ustawiona).	

## ANULUJ ZMIANE

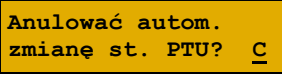
Wykonywana czynność	Podgląd wyświetlacza
Pozycja menu „ <b>3 Anuluj zmianę</b> ” służy do anulowania zaprogramowanej wcześniej automatycznej zmiany stawek PTU. Wybranie tej opcji spowoduje wyświetlenie pytania o anulowanie operacji zmiany stawek, które należy zatwierdzić klawiszem [ <b>RAZEM</b> ].	

## NUMER KASY

Jest to numer (od 0 do 9) pozwalający zidentyfikować kasę pracującą w systemie komputerowym. Jest on drukowany w stopce wszystkich dokumentów. Dzięki temu można jednoznacznie przypisać dokument do stanowiska kasowego.

**Funkcja jest dostępna w menu:**

2 KIEROWNIK → 3 KONFIGURACJA → 1 PARAMETRY OGÓLNE →  
4 NUMER KASY

Wykonywana czynność	Podgląd wyświetlacza
Po zatwierdzeniu pozycji „ <b>4 Numer kasy</b> ” zostanie wyświetlone pole do wprowadzenia numeru. Należy go wprowadzić za pomocą klawiatury i zatwierdzić [ <b>RAZEM</b> ].	

## KODY AUTORYZACJI

Pozycja ta umożliwia wpisanie kodu autoryzacyjnego kasy, reset już wpisanych kodów, wydruk kodów i wpisanie kodu terminala płatniczego.



**Funkcja jest dostępna w menu:**

- 2 KIEROWNIK → 3 KONFIGURACJA → 1 PARAMETRY OGÓLNE →
- 5 KODY AUTORYZACJI →
  - 1 WPISZ KOD
  - 2 RESETUJ KODY
  - 3 WYDRUK KODÓW
  - 4 KODY TERMINAŁA

## WPISZ KOD

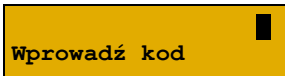
Wykonywana czynność	Podgląd wyświetlacza
Po zatwierdzeniu pozycji „1 Wpisz kod” zostanie wyświetlone pole do wprowadzenia kodu. Należy go wprowadzić za pomocą klawiatury i zatwierdzić <b>[RAZEM]</b> . Klawiszami <b>[PRAWO]</b> / <b>[LEWO]</b> można zmieniać pozycję kursora.	

## RESETUJ KOD

Wykonywana czynność	Podgląd wyświetlacza
Po zatwierdzeniu pozycji „2 Resetuj kod” zostanie wyświetlone pole do wprowadzenia kodu. Należy go wprowadzić za pomocą klawiatury i zatwierdzić <b>[RAZEM]</b> . Klawiszami <b>[PRAWO]</b> / <b>[LEWO]</b> można zmieniać pozycję kursora.	

## WYDRUK KODÓW

Zatwierdzenie tej pozycji powoduje wydrukowanie dokumentu zawierającego użyte kody autoryzacyjne.

## KODY TERMINAŁA

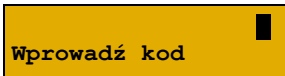
Wykonywana czynność	Podgląd wyświetlacza
Pozycja umożliwi podanie kodu autoryzacyjnego dla danego terminala płatniczego. Bez podania kodu terminal nie jest aktywny. Kod należy wprowadzić za pomocą klawiatury i zatwierdzić <b>[RAZEM]</b> . Klawiszami <b>[PRAWO]</b> / <b>[LEWO]</b> można zmieniać pozycję kursora.	

## WERYFIKACJA NA ŻĄDANIE

Pozycja umożliwia sprawdzenie, na żądanie, powiązania pamięci fiskalnej i pamięci chronionej kasy przez weryfikację podpisów cyfrowych z zawartości zapisanych w pamięci chronionej raportów fiskalnych dobowych, a następnie porównanie ich z odpowiadającymi im podpisami cyfrowymi zapisanymi w pamięci fiskalnej.

**Funkcja jest dostępna w menu:**

2 KIEROWNIK → 3 KONFIGURACJA → 1 PARAMETRY OGÓLNE →  
6 WERYFIKACJA NA ŻĄDANIE

### Wykonywana czynność

### Podgląd wyświetlacza

Po zatwierdzeniu pozycji „6 Weryfikacja na żądanie” zostanie wyświetlony komunikat.

Naciśnięcie klawisza [RAZEM] spowoduje uruchomienie weryfikacji przy następnym włączeniu urządzenia. Klawiszami [GÓRA] / [DÓŁ] można przewinąć treść komunikatu.

Naciśnięcie klawisza [C] podczas weryfikacji spowoduje wyświetlenie pytania „Zatrzymać weryfikację?”. Naciśnięcie klawisza [RAZEM] spowoduje anulowanie weryfikacji.

Czy weryfikować  
przy następnym

≥

uruchomieniu?

IC

## POŁĄCZ Z REPOZYTORIUM

Funkcja umożliwia ręczne połączenie z repozytorium i wysłanie danych z urządzenia.

**Funkcja jest dostępna w menu:**

2 KIEROWNIK → 3 KONFIGURACJA → 1 PARAMETRY OGÓLNE →  
7 POŁĄCZ Z REPOZYTORIUM

### Wykonywana czynność

### Podgląd wyświetlacza

Po zatwierdzeniu pozycji „7 Połącz z repozytorium” zostanie wyświetlony komunikat, dane zaczną być wysyłane do repozytorium.

Naciśnięcie klawisza [C] spowoduje wyświetlenie pytania, czy wysyłanie danych ma odbyć się w tle.

Operacja w toku.  
0 / 68

Czy kontynuować  
operację w tle?

C

## AKTUALIZACJA

Pozycja umożliwia zarządzanie aktualizacją oprogramowania kasy.

### Funkcja jest dostępna w menu:

2 KIEROWNIK → 3 KONFIGURACJA → 1 PARAMETRY OGÓLNE →  
8 AKTUALIZACJA →  
1 STATUS AKTUALIZACJI  
2 SPRAWDŹ AKTUALIZACJĘ  
3 INSTALUJ

### STATUS AKTUALIZACJI

Pozycja umożliwia wyświetlenie statusu aktualnie wykonywanych czynności lub ostatnich aktualizacji.

Możliwe statusy:

- „Brak aktualizacji.” - brak dostępnych aktualizacji na dany dzień sprawdzenia,
- „Trwa sprawdzanie aktualizacji.” - gdy włączono sprawdzanie aktualizacji,
- „Pobieranie aktualizacji.” - podczas pobierania aktualizacji,
- „Aktualizacja gotowa do instalacji.” - po pobraniu aktualizacji.

### SPRAWDŹ AKTUALIZACJE

Pozycja umożliwia sprawdzenie, czy są dostępne aktualizacje dla urządzenia.

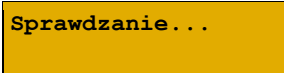
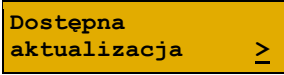
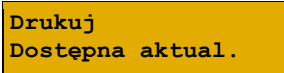
Wykonywana czynność	Podgląd wyświetlacza
Po zatwierdzeniu pozycji „1 Sprawdź aktualizację” następuje sprawdzanie dostępnych aktualizacji.	
Jeżeli jest dostępna aktualizacja zostanie wyświetlony komunikat.	
Potwierdzenie komunikatu klawiszem [RAZEM] spowoduje wyświetlenie pola z możliwością pobrania aktualizacji lub wydrukowania informacji pobranej z serwera. Odpowiedniego wyboru należy dokonać klawiszami [GÓRA] / [DÓŁ] i zatwierdzić [RAZEM].	

## **INSTALUJ**

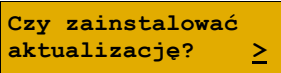
Wykonywana czynność	Podgląd wyświetlacza
<p>Jeżeli aktualizacja została pobrana, po zatwierdzeniu pozycji „3 Instaluj” zostanie wyświetlone pytanie, czy zainstalować aktualizację. Potwierdzenie <b>[RAZEM]</b> spowoduje wyłączenie urządzenia i instalację oprogramowania.</p>	
<hr/> <p>Po pobraniu aktualizacji musi być ona zainstalowana najpóźniej po najbliższym raporcie dobowym.</p> <hr/>	

## KONFIGURACJA SPRZEDAŻY

### KWOTY W GROSZACH

Ustawienie to określa sposób, w jaki wprowadzona kwota (cena w trybie programowania oraz cena, wartość rabatu, narzutu, kwota wpłaty, kwota wypłaty w trybie sprzedaży) będzie interpretowana przez kasę.

Wybór ustawienia „**Tak**” oznacza, że wprowadzona wartość, jeżeli nie zawiera przecinka dziesiętnego, oznacza liczbę groszy, czyli np. wprowadzona wartość 200 będzie interpretowana jako 2,00.

**Funkcja jest dostępna w menu:**

2 KIEROWNIK → 3 KONFIGURACJA → 2 KONFIGURACJA SPRZEDAŻY →  
1 KWOTY W GROSZACH

Ustawienie to nie ma wpływu na sposób wpisywania ilości podczas sprzedaży.

Wykonywana czynność	Podgląd wyświetlacza
Wyboru należy dokonać klawiszami strzałek [GÓRA] / [DÓŁ] lub [1] / [2] i zatwierdzić klawiszem [RAZEM].	Nie Kwoty w groszach

Przykład:



*2 zł wyrażone w groszach wymaga użycia w trakcie sprzedaży następującej kombinacji klawiszy: [2] + [0] + [0].*

*2,5 zł, które nie jest wyrażone w groszach, wymaga zaś użycia w trakcie sprzedaży kombinacji klawiszy: [2] + [EXT] + [5].*

### RABATY / NARZUTY „Z RĘKI”

Funkcja ta określa zasady, wg których kasjerzy będą mogli udzielać podczas sprzedaży rabatów i narzutów tzw. z ręki, czyli definiowanych w trakcie wystawiania paragonu. Należy pamiętać, że ustalona w tym miejscu konfiguracja dotyczy tych operatorów, którzy mają nadane uprawnienia do udzielania rabatów / narzutów z ręki (opis znajduje się w rozdziale „[Programowanie kasjera](#)”).

**Funkcja jest dostępna w menu:**

- 2 KIEROWNIK → 3 KONFIGURACJA → 2 KONFIGURACJA SPRZEDAŻY →
- 2 RABAT/NARZUT 'Z RĘKI' →
  - 1 LIMIT - RABAT PROCENTOWY
  - 2 LIMIT - RABAT KWOTOWY
  - 3 LIMIT - NARZUT PROCENTOWY
  - 4 LIMIT - NARZUT KWOTOWY
  - 5 ŁĄCZENIE RABATÓW
  - 6 ŁĄCZENIE NARZUTÓW

## LIMITY RABATÓW/NARZUTÓW

Kasa umożliwia określenie limitu dla każdego typu operacji.

Wykonywana czynność	Podgląd wyświetlacza
Pozycje od 1 do 4 w menu umożliwiają określenie limitów rabatów procentowych, rabatów kwotowych, narzutów procentowych i narzutów kwotowych. Wyboru należy dokonać klawiszami strzałek [GÓRA] / [DÓŁ] i zatwierdzić klawiszem [RAZEM].	1 Limit - rabat procentowy
Dla pozycji „Limit rabatu procentowego” i „Limit narzutu procentowego” zostanie wyświetlone okno do wprowadzenia wartości procentowej.	99,99% Lim.rab.procent
Dla pozycji „Limit rabatu kwotowego” i „Limit narzutu kwotowego” zostanie wyświetlone okno do wprowadzenia wartości kwotowej. Dla wszystkich pól działanie klawiszy jest identyczne. Należy wpisać wartość za pomocą klawiatury i zatwierdzić [RAZEM].	999999,99 Lim.rab.kwota

## ŁĄCZENIE RABATÓW/NARZUTÓW

Pozycje określają, czy udzielony rabat bądź narzut będzie mógł być sumowany z innymi ewentualnymi operacjami tego samego typu (rabat „z ręki” z innymi rabatami np. automatycznymi, narzut „z ręki” z innymi narzutami).

Wykonywana czynność	Podgląd wyświetlacza
Wyboru należy dokonać klawiszami strzałek [GÓRA] / [DÓŁ] i zatwierdzić klawiszem [RAZEM].	5 łącznie rabatów
	6 łącznie narzutów
Dla pozycji „Łączenie rabatów” i „Łączenie narzutów” działanie klawiszy jest identyczne. Należy klawiszami strzałek [GÓRA] / [DÓŁ] lub [1] / [2] wybrać odpowiednie ustawienie i zatwierdzić [RAZEM].	Nie łącznie rabatów

## OBOWIĄZKOWA WPŁATA

Funkcja pozwala określić czy w zakończeniu paragonu kasa będzie wymagała od operatora wprowadzenia wartości wpłaty dokonanej przez klienta, w celu automatycznego wyliczenia reszty. Skonfigurowanie tej funkcji na „TAK” pozwala uniknąć błędów rachunkowych.

**Funkcja jest dostępna w menu:**

2 KIEROWNIK → 3 KONFIGURACJA → 2 KONFIGURACJA SPRZEDAŻY →  
3 OBOWIĄZKOWA WPŁATA

Wykonywana czynność	Podgląd wyświetlacza
Wyboru należy dokonać klawiszami strzałek [GÓRA] / [DÓŁ] lub [1] / [2] i zatwierdzić [RAZEM].	Nie Obowiązkowa wpł.

## SPRAWDZANIE CENY PLU

Funkcja ta określa, czy podczas transakcji będzie możliwe sprawdzanie ceny towaru przez kasjera.

Uaktywnienie tej funkcji umożliwi sprawdzanie ceny na stanowisku sprzedaży, przez co nie jest wymagane instalowanie dodatkowych urządzeń typu PRICE CHECKER (weryfikator cen) na hali sklepowej.

**Funkcja jest dostępna w menu:**

2 KIEROWNIK → 3 KONFIGURACJA → 2 KONFIGURACJA SPRZEDAŻY →  
4 SPRAWDZANIE CENY PLU

**Wykonywana czynność**

**Podgląd wyświetlacza**

Wyboru należy dokonać klawiszami strzałek **[GÓRA]** / **[DÓŁ]** lub **[1]** / **[2]** i zatwierdzić **[RAZEM]**.

Tak  
Spr.ceny towaru

## KONTROLA STANU KASY

Włączenie tej funkcji powoduje, że kasa kontroluje stan kasy nie pozwalając wykonać wypłaty lub wydać reszty, jeżeli wartość operacji jest wyższa niż stan kasy. Kontrolowany jest również maksymalny możliwy stan kasy – jeżeli kwota wpłaty lub zapłaty za sprzedany towar może spowodować przekroczenie tej wartości, zgłaszany jest odpowiedni komunikat i operacja nie może być wykonana. Kontrola odbywa się dla każdej formy płatności osobno (również dla walut). Funkcja ta jest niezwykle przydatna w sklepach, w których każdy kasjer zawsze rozlicza się z zawartości szuflady na koniec swojej zmiany. Jeżeli kontrola stanu kasy jest wyłączona i stan kasy został przekroczony, włączenie tej kontroli jest możliwe tylko po wykonaniu raportu zmianowego, który m.in. powoduje zerowanie stanu kasy.

**Funkcja jest dostępna w menu:**

2 KIEROWNIK → 3 KONFIGURACJA → 2 KONFIGURACJA SPRZEDAŻY →  
5 KONTROLA STANU KASY

**Wykonywana czynność**

**Podgląd wyświetlacza**

Wyboru należy dokonać klawiszami strzałek **[GÓRA]** / **[DÓŁ]** lub **[1]** / **[2]** i zatwierdzić **[RAZEM]**.

Nie  
Kontr.stanu kasy

## KLAWISZ „KOD”

Funkcja ta określa, według jakiego identyfikatora będą wyszukiwane towary podczas sprzedaży w przypadku wprowadzania numerów z klawiatury.

**Funkcja jest dostępna w menu:**

2 KIEROWNIK → 3 KONFIGURACJA → 2 KONFIGURACJA SPRZEDAŻY →  
6 KLAWISZ 'KOD'



### Wykonywana czynność

### Podgląd wyświetlacza

Dostępne są następujące ustawienia:

- **kod + nr PLU** - towar jest wyszukiwany po kodzie kreskowym, a następnie po numerze PLU;
- **nr PLU** - towar jest wyszukiwany po numerze PLU;
- **kod towaru** - towar jest wyszukiwany po kodzie kreskowym.

kod + nr PLU  
Funkcja klaw. PLU

Wyboru należy dokonać klawiszami strzałek [**GÓRA**] / [**DÓŁ**] lub [1] / [2] / [3] i zatwierdzić [**RAZEM**].

## NIP NABYWCY

Kasa Posnet Bingo Online umożliwia konfigurację sposobu drukowania NIPu nabywcy na paragonie.

**Funkcja jest dostępna w menu:**

2 KIEROWNIK → 3 KONFIGURACJA → 2 KONFIGURACJA SPRZEDAŻY →  
7 NIP NABYWCY

### Wykonywana czynność

### Podgląd wyświetlacza

Dostępne są następujące ustawienia:

- **Standardowy I** – czcionka standardowa,
- **Wyróżniony I** – czcionka pogrubiona,
- **Standardowy II** – czcionka standardowa z podkreśleniem,
- **Wyróżniony II** – czcionka pogrubiona z podkreśleniem.

Standardowy I  
NIP nabywcy

Wyboru należy dokonać klawiszami strzałek [**GÓRA**] / [**DÓŁ**] lub [1] / [2] / [3] / [4] i zatwierdzić [**RAZEM**].

Po zatwierdzeniu wybranego ustawienia, należy zdefiniować limit wartości paragonu, do jakiego możliwe jest drukowanie na nim NIPu nabywcy.

Ustawienie wartości różnej od „**0,00**” oznacza, że NIP nabywcy będzie drukowany na paragonie do danej kwoty. Ustawienie wartości „**0,00**” oznacza brak ustawionego limitu (brak ograniczenia). Wartość należy wprowadzić z klawiatury i zatwierdzić [**RAZEM**].

0,00  
Lim. wart.parag

## KONFIGURACJA SPRZĘTU

### WYŚWIETLACZE

W tym rozdziale są opisane ustawienia dla wyświetlacza klienta i operatora.

**Funkcja konfiguracji wyświetlacza klienta jest dostępna w menu:**

2 KIEROWNIK → 3 KONFIGURACJA → 3 KONFIGURACJA SPRZĘTU →  
1 WYŚWIETLACZ KLIENTA →  
→ 1 KONTRAST WYŚWIETLACZA  
→ 2 PODŚWIETLENIE  
→ 3 JASNOŚĆ PODŚWIETLENIA

**Funkcja konfiguracji wyświetlacza operatora jest dostępna w menu:**

2 KIEROWNIK → 3 KONFIGURACJA → 3 KONFIGURACJA SPRZĘTU →  
2 WYŚWIETLACZ OPERATORA →  
→ 1 KONTRAST WYŚWIETLACZA  
→ 2 PODŚWIETLENIE  
→ 3 JASNOŚĆ PODŚWIETLENIA  
→ 4 CZAS ZANIKU PODŚWIETLENIA

### KONTRAST WYŚWIETLACZY

Kontrast wyświetlaczy jest regulowany w zakresie 1 – 16. Zmiana jest natychmiast widoczna. Pozycja jest aktywna tylko dla wyświetlacza operatora.

#### Wykonywana czynność

#### Podgląd wyświetlacza

Ustawienia należy dokonać klawiszami strzałek [GÓRA] / [DÓŁ] lub wpisać numer z klawiatury i zatwierdzić [RAZEM]. Strzałkami [PRAWO]

/ [LEWO] można automatycznie zmienić ustawienie na maksymalne lub minimalne. Naciśnięcie klawisza [C] powoduje skasowanie wartości. Przytrzymanie tego klawisza powoduje wyjście z ustawień bez zmiany parametru.

Kontrast wysw.

7

### PODŚWIETLENIE

Ta pozycja pozwala określić, w jakich przypadkach ma być włączone podświetlenie danego wyświetlacza. Do wyboru są następujące opcje:

- „Zawsze” – podświetlenie jest włączone niezależnie od źródła zasilania;
- „Tylko z zasilaczem” – podświetlenie jest włączone tylko przy zasilaniu zewnętrznym;

- „Nigdy” – podświetlenie jest wyłączone na stałe.

Wykonywana czynność	Podgląd wyświetlacza
Wyboru należy dokonać klawiszami strzałek <b>[GÓRA]</b> / <b>[DÓŁ]</b> lub <b>[1]</b> / <b>[2]</b> / <b>[3]</b> i zatwierdzić <b>[RAZEM]</b> .	Zawsze Podświetlenie

## JASNOŚĆ PODŚWIETLENIA

Jasność podświetlenia wyświetlacza jest regulowana w zakresie 1 – 16. Zmiana jest natychmiast widoczna.

Wykonywana czynność	Podgląd wyświetlacza
Ustawienia należy dokonać klawiszami strzałek <b>[GÓRA]</b> / <b>[DÓŁ]</b> lub wpisać numer z klawiatury i zatwierdzić <b>[RAZEM]</b> . Strzałkami <b>[PRAWO]</b> / <b>[LEWO]</b> można automatycznie zmienić ustawienie na maksymalne lub minimalne. Naciśnięcie klawisza <b>[C]</b> powoduje skasowanie wartości. Przytrzymanie tego klawisza powoduje wyjście z ustawień bez zmiany parametru.	6 Jasność podśw.

## CZAS ZANIKU PODŚWIETLENIA

Funkcja ta pozwala określić po jakim czasie bezczynności podświetlenie zostanie automatycznie wygaszone. Służy ona oszczędzeniu energii i jest przydatna szczególnie przy pracy z akumulatora. Czas zaniku podświetlenia jest określony w sekundach i zawiera się w przedziale od 0 do 999. Ustawienie 0 oznacza, że podświetlenie nie będzie automatycznie wyłączane (funkcja jest nieaktywna).



*Pozycja jest dostępna tylko przy konfiguracji wyświetlacza operatora.*

Wykonywana czynność	Podgląd wyświetlacza
Posługując się klawiszami <b>[GÓRA]</b> / <b>[DÓŁ]</b> należy ustawić odpowiedni czas zaniku podświetlenia, bądź wpisać go używając klawiszy numerycznych. Wybraną wartość należy zatwierdzić klawiszem <b>[RAZEM]</b> . Przytrzymanie klawisza <b>[C]</b> powoduje wyjście z ustawień bez zmiany parametru.	100 (sek.) Zanik podśw.

## WYDRUK

**Funkcja jest dostępna w menu:**

- 2 KIEROWNIK → 3 KONFIGURACJA → 3 KONFIGURACJA SPRZĘTU →
- 3 WYDRUK →
  - 1 JAKOŚĆ WYDRUKU
  - 2 OSZCZĘDNOŚĆ PAPIERU
  - 3 WYDRUKI
    - 1 RAPORTY DOBOWE
    - 2 NIEFISKALNE
    - 3 PROGRAMOWANIE BAZ
    - 4 KOD PODPISU CYFROWEGO

### JAKOŚĆ WYDRUKU

Funkcja umożliwia dostosowanie parametrów pracy mechanizmu drukującego kasy do poziomów czułości zastosowanego papieru termicznego. 1 – najwyższa czułość papieru, 4 – najniższa czułość. Zmiana ustawień jakości wydruku to zmiana stopnia zaczernienia wydruku.

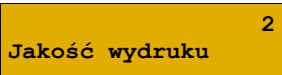
Wykonywana czynność	Podgląd wyświetlacza
Ustawienia należy dokonać klawiszami strzałek [GÓRA] / [DÓŁ] lub wpisać numer z klawiatury i zatwierdzić [RAZEM]. Strzałkami [PRAWO] / [LEWO] można automatycznie zmienić ustawienie na maksymalne lub minimalne. Naciśnięcie klawisza [C] powoduje skasowanie wartości. Przytrzymanie tego klawisza powoduje wyjście z ustawień bez zmiany parametru.	 2 Jakość wydruku



**Papier termiczny niskiej jakości wymaga większego zużycia energii i jednocześnie skraca żywotność mechanizmu drukującego. Stosowanie wysokiej jakości materiałów eksploatacyjnych zalecanych przez Posnet ma zdecydowany wpływ na zwiększenie wydajności akumulatora kasy i jednocześnie mniej obciąża mechanizm drukujący.**

### OSZCZĘDNOŚĆ PAPIERU

W trybie oszczędności papieru kasa drukuje nagłówek następnego wydruku zaraz po zakończeniu poprzedniego. Pozwala to zagospodarować miejsce między mechanizmem drukującym a ząbkami do urywania papieru.

**Wykonywana czynność**

**Podgląd wyświetlacza**

Wyboru należy dokonać klawiszami strzałek [GÓRA] / [DÓŁ] lub [1] / [2] i zatwierdzić [RAZEM].

Tak  
Oszczędn.papieru

**WYDRUKI**

**Raporty dobowe**

Pozycja umożliwia wybór, czy raporty dobowe mają być drukowane na oryginale i zapisywane w pamięci chronionej, czy tylko zapisywane w pamięci chronionej.

**Wykonywana czynność**

**Podgląd wyświetlacza**

Wyboru należy dokonać klawiszami strzałek [GÓRA] / [DÓŁ] lub [1] / [2] i zatwierdzić [RAZEM].

Wydruk  
Raporty dobowe

**Niefiskalne**

Pozycja umożliwia wybór, czy wydruki niefiskalne mają być drukowane na oryginale i zapisywane w pamięci chronionej, czy tylko zapisywane w pamięci chronionej.

**Wykonywana czynność**

**Podgląd wyświetlacza**

Wyboru należy dokonać klawiszami strzałek [GÓRA] / [DÓŁ] lub [1] / [2] i zatwierdzić [RAZEM].

Wydruk  
Wyd. niefiskalne

**Programowanie baz**

Pozycja umożliwia wybór, czy wydruki z programowania baz mają być drukowane i zapisywane w pamięci chronionej. Ustawienie „**Brak wydruku**” oznacza, że wydruki programowania baz nie będą również zapisywane w pamięci chronionej. Przy ustawieniu „**Wydruk**” w tej pozycji i ustawieniu „**Brak wydruku**” w pozycji „[Niefiskalne](#)”, dokumenty programowania baz będą tylko zapisywane w pamięci chronionej.

**Wykonywana czynność**

**Podgląd wyświetlacza**

Wyboru należy dokonać klawiszami strzałek [GÓRA] / [DÓŁ] lub [1] / [2] i zatwierdzić [RAZEM].

Wydruk  
Wydruki prog.baz



*Ustawienie nie dotyczy programowania baz przez protokół kasowy.*

### **Kod podpisu cyfrowego**

Funkcja umożliwia włączenie lub wyłączenie drukowania kodu podpisu cyfrowego dokumentów.

#### **Wykonywana czynność**

#### **Podgląd wyświetlacza**

Wyboru należy dokonać klawiszami strzałek [**GÓRA**]  
/ [**DÓŁ**] lub [**1**] / [**2**] i zatwierdzić [**RAZEM**].

**Brak wydruku  
Kod podp. cyfr.**

## **DŹWIĘKI KLAWISZY**

Funkcja pozwala na wyłączenie lub włączenie dźwięków klawiszy.

**Funkcja konfiguracji wyświetlacza klienta jest dostępna w menu:**

2 KIEROWNIK → 3 KONFIGURACJA → 3 KONFIGURACJA SPRZĘTU →  
4 DŹWIĘKI KLAWISZY

#### **Wykonywana czynność**

#### **Podgląd wyświetlacza**

Wyboru należy dokonać klawiszami strzałek [**GÓRA**]  
/ [**DÓŁ**] lub [**1**] / [**2**] i zatwierdzić [**RAZEM**].

**Tak  
Dźwięki klawiszy**

## **USŁUGI PC**

Funkcja umożliwia konfigurację połączenia PC i odczytu pamięci chronionej

**Funkcja konfiguracji usług PC jest dostępna w menu:**

2 KIEROWNIK → 3 KONFIGURACJA → 3 KONFIGURACJA SPRZĘTU →  
5 USŁUGI PC →  
→ 1 POŁĄCZENIE PC  
→ 2 BUFORY POZYCJI PARAGON.  
→ 3 MONITORY TRANSAKCJI  
→ 4 ODCZYT PAMIĘCI CHRON.

## POŁĄCZENIE PC

Funkcja umożliwia konfigurację do 1 połączenia PC.

Wykonywana czynność	Podgląd wyświetlacza
---------------------	----------------------

Jeżeli połączenie nie jest jeszcze skonfigurowane, po zatwierdzeniu „**1 Połączenie PC**” wyświetlana jest pozycja „**Nowe połącz.**”, która umożliwia skonfigurowanie funkcji. W celu zatwierdzenia pozycji należy nacisnąć klawisz **[RAZEM]**.

Nowe połącz. (1)

### Nazwa połączenia.

Pozycja pozwala na wpisanie nazwy dla danego połączenia do 12 znaków.

W celu edycji nazwy należy zatwierdzić pozycję klawiszem **[RAZEM]**, skasować nazwę domyślną klawiszem **[C]**, następnie wprowadzić nową nazwę za pomocą klawiatury i zatwierdzić **[RAZEM]**.

Nazwa połączenia  
Komputer

Kompute  
Nazwa połączenia

### Interfejs.

W pierwszej kolejności należy wybrać port, który będzie wykorzystywany w kasie do komunikacji z komputerem. Wyboru należy dokonać klawiszami **[GÓRA]** / **[DÓŁ]** i zatwierdzić **[RAZEM]**. Opcje możliwe do wyboru to: „**Nieaktywny**”, „**COM1**”, „**COM2**”, „**COM3**”, „**USB**”, „**TCP**”, „**Wychodzące TCP**”. Ustawienie „**Nieaktywny**” oznacza, że komunikacja z komputerem nie będzie skonfigurowana na żadnym porcie.

Interfejs  
Nieaktywny



Dla połączenia RS (zatwierdzenie **COM1** – **COM3**) należy kolejno ustawić w kasie parametry:

- **Prędkość transmisji** – możliwe ustawienia: 1200 (tylko dla **COM3**), 2400, 4800, 9600, 19200, 38400, 57600, 115200.
- **Bit stop** – możliwe ustawienia: 1 lub 2.
- **Parzystość** – możliwe ustawienia: Brak, Parzyste, Nieparzyste.
- **Sterowanie przepływem** – możliwe ustawienia: Brak.

Wyboru tych parametrów należy dokonać klawiszami **[GÓRA]** / **[DÓŁ]** i zatwierdzić **[RAZEM]**.

Parametr bity danych jest w kasie Posnet Bingo Online ustawiony na stałe, na 8.

Po zatwierdzeniu „**TCP**”, „**Wychodzące TCP**” (połączenie Ethernet, GPRS i karta sieciowa USB) należy podać numer portu, na którym będzie się odbywała komunikacja z komputerem. Dodatkowo dla pozycji „**Wychodzące TCP**” należy podać adres IP.

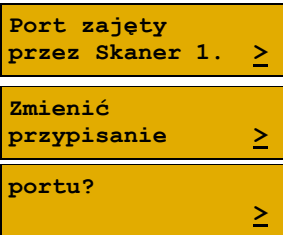
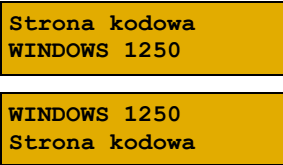
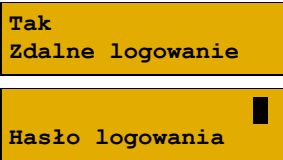
Wykonywana czynność	Podgląd wyświetlacza
<p>Numer portu należy wpisać z klawiatury i zatwierdzić <b>[RAZEM]</b>.</p>	
<p>Po zatwierdzeniu wyświetlana jest lista umożliwiająca określenie sposobu połączenia dla TCP (dla połączeń przychodzących).                  Opcje możliwe do wyboru: AUTO, GPRS, Ethernet, Karta sieciowa USB. Wyboru należy dokonać klawiszami <b>[GÓRA]</b> / <b>[DÓŁ]</b> i zatwierdzić <b>[RAZEM]</b>.                  Ustawienie <b>AUTO</b> oznacza, że kasa będzie nasłuchiwać na wszystkich interfejsach jednocześnie.                  Wybór „<b>GPRS</b>”, „<b>Ethernet</b>” lub „<b>Karta sieciowa USB</b>” oznacza, że kasa odbierze połączenie tylko wtedy, jeśli przyjdzie ono po tym wybranym interfejsie.</p>	
<p>Zatwierdzenie numeru portu („<b>COM</b>” lub „<b>TCP</b>”), który jest zajęty (przypisany do innej funkcji/urządzenia) powoduje wyświetlenie komunikatu.                  Naciśnięcie klawisza <b>[C]</b> powoduje rezygnację ze zmiany ustawień i powrót na pozycję „<b>Interfejs</b>”, naciśnięcie <b>[RAZEM]</b> – przejście do edycji parametrów portu. Zatwierdzenie parametrów portu powoduje zmianę poprzednich ustawień: przypisanie portu do komunikacji z komputerem i ustawienie urządzenia/funkcji poprzednio do niego przypisanej jako „<b>Nieaktywny</b>”.</p>	
<p><b>Strona kodowa.</b>                  Pozycja umożliwia wybór strony kodowej, jaka będzie używana przy transmisji z komputerem. Dostępne są standardy: WINDOWS 1250, MAZOVIA, LATIN 2. Wyboru należy dokonać klawiszami strzałek <b>[GÓRA]</b> / <b>[DÓŁ]</b> lub <b>[1]</b> / <b>[2]</b> / <b>[3]</b> i zatwierdzić <b>[RAZEM]</b>.</p>	
<p><b>Logowanie zdalne.</b>                  Aktywacja funkcji powoduje, że przy komunikacji z komputerem, kasa udostępnia swoje zasoby dopiero po zdalnym zalogowaniu. Po zatwierdzeniu „<b>Tak</b>” – funkcja aktywna, należy zaprogramować hasło zdalnego logowania. Hasło to, w celu zalogowania, musi zostać podane zdalnie z zewnętrznego programu (np. magazynowego) współpracującego z kasą.</p>	



**Wykonywana czynność**

**Podgląd wyświetlacza**

Po podaniu wszystkich parametrów, należy potwierdzić zapisanie danych naciskając klawisz **[RAZEM]** na pozycji „Zapisz”.

Zapisz

**BUFORY POZYCJI PARAGONOWYCH**

Pozycja umożliwia skonfigurowanie buforów pozycji paragonowych. W buforach tych mogą być przechowywane informacje na temat wykonywanych operacji w trybie sprzedaży, co umożliwi dokładne śledzenie stanu kasy przez system komputerowy. Bufor jest przeznaczony do przechowywania danych z paragonów i innych dokumentów kasjerskich (wpłaty/wypłaty, rozliczenia opakowań, inwentaryzacja, zamówienia) oraz raportów dobowych.

Kasa Posnet Bingo Online umożliwia zaprogramowanie jednego bufora pozycji, każdy bufor można przypisać do połączenia PC (opis znajduje się w rozdziale „[Połączenie PC](#)”).

**Wykonywana czynność**

**Podgląd wyświetlacza**

Po zatwierdzeniu „**2 Bufory pozycji paragonowych**”, wyświetlana jest lista zawierająca jedną pozycję „**Nowy bufor (1)**”, umożliwiającą skonfigurowanie pierwszej funkcji tego typu. W celu zatwierdzenia pozycji należy nacisnąć klawisz **[RAZEM]**.

Nowy bufor (1)

**Nazwa bufora.**

Pozycja pozwala na wpisanie nazwy do 15 znaków. Domyślnie jest wyświetlana nazwa „**Bufor X**”. Gdzie „**X**” oznacza numer rekordu. W celu edycji nazwy należy zatwierdzić pozycję klawiszem **[RAZEM]**, skasować nazwę domyślną klawiszem **[C]**, następnie wprowadzić nową nazwę za pomocą klawiatury i zatwierdzić **[RAZEM]**.

Nazwa bufora  
Bufor 1

Bufor 1  
Nazwa bufora

**Ustawienia bufora.**

W pierwszej kolejności należy wybrać czy bufor ma być obsługiwany. Wyboru można dokonać klawiszami **[GÓRA]** / **[DÓŁ]** i zatwierdzić **[RAZEM]**.

Ustawienia bufor  
Bufor nieaktywny

„**Nie**” – bufor nieobsługiwany – po zatwierdzeniu „**Zapisz**”, w pamięci kasy zostanie zapisana nazwa bufora, ale nie będzie on obsługiwany.

Nie  
Obsługa bufora

Wykonywana czynność	Podgląd wyświetlacza
<p>„Tak” – bufor obsługiwany – wyświetlenie ekranów umożliwiających dalsze ustawienia.</p>	
<p>Sygnalizacja stanu pozwala informować system komputerowy o poziomie zapelnienia bufora. Wyboru można dokonać klawiszami <b>[GÓRA]</b> / <b>[DÓŁ]</b> i zatwierdzić <b>[RAZEM]</b>. Potwierdzenie opcji „Tak” powoduje wyświetlenie okna do wprowadzenia procentowej wartości zapelnienia bufora, po osiągnięciu której ma nastąpić sygnalizacja stanu. Wartość należy wpisać za pomocą klawiatury i zatwierdzić <b>[RAZEM]</b>.</p>	<div data-bbox="740 272 1022 347" style="border: 1px solid black; padding: 2px;">Nie Sygnal.stanu</div> <div data-bbox="740 384 1022 459" style="border: 1px solid black; padding: 2px;">75,0% Wartość procent.</div>
<p>Ustawienie pozwala zablokować sprzedaż przy zapelnionym buforze. Wyboru można dokonać klawiszami <b>[GÓRA]</b> / <b>[DÓŁ]</b> i zatwierdzić <b>[RAZEM]</b>. Potwierdzenie opcji „Tak” powoduje wyświetlenie okna do możliwości ustawienia, czy kasjer ma być informowany o stopniu zapelnienia bufora.</p>	<div data-bbox="740 552 1022 627" style="border: 1px solid black; padding: 2px;">Nie Blokow.sprzed.</div> <div data-bbox="740 655 1022 730" style="border: 1px solid black; padding: 2px;">Nie Informow.kasjera</div>
<p>Po podaniu wszystkich parametrów, należy potwierdzić zapisanie danych naciskając klawisz <b>[RAZEM]</b> na pozycji „Zapisz”.</p>	<div data-bbox="740 804 1022 879" style="border: 1px solid black; padding: 2px;">Zapisz</div>

## MONITORY TRANSAKCJI

Pozycja umożliwia dodanie nowego lub zmianę konfiguracji już zaprogramowanego monitora transakcji. Funkcjonalność jest przeznaczona głównie dla integracji z systemami monitoringu. Kasa wysyła informacje o aktualnie wykonywanych na niej operacjach. W urządzeniu można zaprogramować do 4 monitorów transakcji.

Wykonywana czynność	Podgląd wyświetlacza
<p>Jeżeli żaden monitor nie jest jeszcze skonfigurowany, po zatwierdzeniu „<b>3 Monitory transakcji</b>” wyświetlana jest lista, zawierająca jedną pozycję „<b>Nowy monitor (1)</b>”, umożliwiającą skonfigurowanie pierwszej funkcji tego typu. W celu zatwierdzenia pozycji należy nacisnąć klawisz <b>[RAZEM]</b>.</p>	<div data-bbox="740 1235 1022 1310" style="border: 1px solid black; padding: 2px;">Nowy monitor (1)</div>

**Wykonywana czynność**

**Podgląd wyświetlacza**

**Nazwa monitora.**

Pozycja pozwala na wpisanie nazwy do 12 znaków. Domyślnie jest wyświetlana nazwa „**Monitor X**”. Gdzie „**X**” oznacza numer rekordu. W celu edycji nazwy należy zatwierdzić pozycję klawiszem [**RAZEM**], skasować nazwę domyślną klawiszem [**C**], następnie wprowadzić nową nazwę za pomocą klawiatury i zatwierdzić [**RAZEM**].

Nazwa monitora  
Monitor 1

Monitor 1  
Nazwa monitora

**Interfejs.**

W pierwszej kolejności należy wybrać port, który ma być przypisany do definiowanego monitora transakcji. Wyboru należy dokonać klawiszami [**GÓRA**] / [**DÓŁ**] i zatwierdzić [**RAZEM**].

Nieaktywny  
Wyb.interfejs

Opcje możliwe do wyboru to: „**Nieaktywny**”, „**COM1**”, „**COM2**”, „**COM3**”, „**TCP**” przy czym do komunikacji za pomocą interfejsu RS służą porty COM, aby ustawić komunikację za pomocą interfejsu Ethernet, Modemu GPRS i karty sieciowej USB należy wybrać TCP. Ustawienie „**Nieaktywny**” oznacza, że monitor transakcji nie będzie skonfigurowany na żadnym porcie.

Dla połączenia RS (zatwierdzenie **COM1** – **COM3**) należy kolejno ustawić w kasie parametry:

- **Prędkość transmisji** – możliwe ustawienia: 1200 (dotyczy tylko **COM3**), 2400, 4800, 9600, 19200, 38400, 57600, 115200.
- **Bit stop** – możliwe ustawienia: 1 lub 2.
- **Parzystość** – możliwe ustawienia: Brak, Parzyste, Nieparzyste.
- **Sterowanie przepływem** – możliwe ustawienia: Brak, RTS/CTS (dotyczy tylko **COM3**), XON/XOFF.



Wyboru tych parametrów należy dokonać klawiszami [**GÓRA**] / [**DÓŁ**] i zatwierdzić [**RAZEM**].

Parametr bity danych jest w kasie Posnet Bingo Online ustawiony na stałe, na 8.

Po zatwierdzeniu „**TCP**” należy podać numer portu, na którym będzie skonfigurowany monitor transakcji.

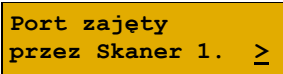
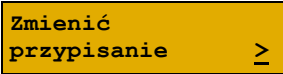

Numer portu należy wpisać z klawiatury i zatwierdzić [**RAZEM**].

Port  
2121

Wykonywana czynność	Podgląd wyświetlacza
<p>Zatwierdzenie portu („COM” lub „TCP”), który jest zajęty (przypisany do innej funkcji/urządzenia) powoduje wyświetlenie komunikatu (przykładowo). Naciśnięcie klawisza [C] powoduje rezygnację ze zmiany ustawień i powrót na pozycję „Interfejs”, naciśnięcie [RAZEM] – przejście do edycji parametrów portu. Zatwierdzenie parametrów portu powoduje zmianę poprzednich ustawień: przypisanie portu do monitora transakcji i ustawienie urządzenia/funkcji poprzednio do niego przypisanej jako „Nieaktywny”.</p>	
	
	
<p>Po podaniu wszystkich parametrów, należy potwierdzić zapisanie danych naciskając klawisz [RAZEM] na pozycji „Zapisz”.</p>	

## ODCZYT PAMIĘCI CHRONIONEJ

Pozycja umożliwia ustawienie portu UDP do odczytu pamięci chronionej przez protokół FSP.

Wykonywana czynność	Podgląd wyświetlacza
<p>Wyboru należy dokonać klawiszami strzałek [GÓRA] / [DÓŁ] lub [1] / [2] i zatwierdzić [RAZEM]. Wybranie opcji „UDP” powoduje wyświetlenie pola do wprowadzenia numeru portu z zakresu 1 – 49151. Należy go wprowadzić za pomocą klawiatury i zatwierdzić [RAZEM].</p>	
	

## INTERFEJSY POŁĄCZEŃ

**Funkcja konfiguracji połączeń sieciowych jest dostępna w menu:**

```

2 KIEROWNIK → 3 KONFIGURACJA → 3 KONFIGURACJA SPRZĘTU →
6 INTERFEJSY POŁĄCZEŃ →
  → 1 ETHERNET
  → 2 KARTA SIECIOWA USB
  → 3 MODEM GPRS
  → 4 PRIORYTETY POŁĄCZEŃ
    
```

## ETHERNET

Pozycja zawiera funkcje umożliwiające konfigurację kasy do połączenia Ethernet.

### Status

Wykonywana czynność	Podgląd wyświetlacza
Pozycja umożliwia włączenie lub wyłączenie interfejsu. Wyboru należy dokonać klawiszami strzałek [GÓRA] / [DÓŁ] lub [1] / [2] i zatwierdzić [RAZEM].	Aktywny Status

### TCP/IP

Po zatwierdzeniu pozycji zostanie wyświetlona lista parametrów do konfiguracji.

Wykonywana czynność	Podgląd wyświetlacza
<b>Adres IP.</b> Po zatwierdzeniu [RAZEM] tej pozycji zostanie wyświetlone pole do wprowadzenia adresu IP. Jeżeli kasa ma pracować w sieci lokalnej (LAN), adres IP musi być zgodny z ustawieniami danej sieci.	Adres IP ---.---.---.---  10.10.10.1 Adres IP
W przypadku pracy kasy w sieci rozległej (WAN) możliwe są ustawienia: <ul style="list-style-type: none"><li>• połączenie kasy bezpośrednio do sieci WAN – adres IP kasy jest globalny i widoczny w całej sieci WAN,</li><li>• połączenie kasy za bramą – kasa posiada lokalny adres IP a brama przekierowuje ruch sieciowy,</li><li>• połączenie kasy do sieci VPN – adres IP musi być zgodny z ustawieniami sieci VPN.</li></ul>	

### **Maska podsieci.**

Po zatwierdzeniu tej pozycji zostanie wyświetlone pole do wprowadzenia adresu maski podsieci. Działanie klawiszy jest identyczne jak w przypadku adresu IP

Maska podsieci  
255.255.255.0

255.255.255.0  
Maska podsieci

### **Brama.**

Po zatwierdzeniu tej pozycji zostanie wyświetlone pole do wprowadzenia adresu bramy. W przypadku połączenia kasy za bramą należy wpisać adres IP

Brama  
10.10.10.1

## Wykonywana czynność

## Podgląd wyświetlacza

bramy, w przypadku pracy kasy w sieci bez bramy - adres IP kasy. Działanie klawiszy jest identyczne jak w przypadku adresu IP.

10.10.10.█  
Brama

### Preferowany DNS.

Po zatwierdzeniu tej pozycji zostanie wyświetlone pole do wprowadzenia adresu preferowanego DNS, który będzie wybierany w pierwszej kolejności.

Preferowany DNS  
0.0.0.0

0.0.0.█  
Preferowany DNS

### Alternatywny DNS.

Po zatwierdzeniu tej pozycji zostanie wyświetlone pole do wprowadzenia adresu alternatywnego DNS, który będzie wybierany jeżeli nie będzie można się połączyć z preferowanym adresem. Dla wszystkich tych pól należy wpisać wartość za pomocą klawiatury

Alternatywny DNS  
0.0.0.0

0.0.0.█  
Alternatywny DNS

numerycznej lub klawiszami **[GÓRA]** / **[DÓŁ]**. Po wprowadzeniu wartości dwucyfrowej kursor przeskoczy automatycznie do następnego okna. W innym przypadku kursor można przesunąć klawiszami **[PRAWO]** / **[LEWO]** lub **[EXT]**. Wprowadzony adres należy potwierdzić klawiszem **[RAZEM]**.

### DHCP.

Funkcja DHCP umożliwia automatyczne dobranie parametrów TCP/IP w przypadku próby podłączenia do serwera, jeżeli serwer udostępnia taką możliwość. Po zatwierdzeniu DHCP można wybrać, czy funkcja jest aktywna, czy nie.

DHCP  
Nie

Nie  
DHCP



*Włączenie DHCP powoduje, że nie można już ręcznie wpisać pozostałych parametrów, są dobierane automatycznie.*

Po podaniu wszystkich parametrów należy potwierdzić zapisanie danych naciskając klawisz **[RAZEM]** na pozycji „Zapisz”.

Zapisz

### Adres MAC

Po wybraniu tej pozycji jest możliwość zmiany 3 ostatnich znaków adresu MAC kasy. Adres MAC może zawierać znaki: 1, 2, 3, 4, 5, 6, 7, 8, 9, 0, A, B, C, D, E, F.

**Wykonywana czynność**

**Podgląd wyświetlacza**

Po zatwierdzeniu tej pozycji zostanie wyświetlone okno do wprowadzenia adresu MAC. Adres należy wprowadzić z klawiatury i zatwierdzić **[RAZEM]**.

Adres MAC 957

**KARTA SIECIOWA USB**

Pozycja umożliwia konfigurację portu USB, który będzie działał jak karta sieciowa.

**Status**

**Wykonywana czynność**

**Podgląd wyświetlacza**

Pozycja umożliwia włączenie lub wyłączenie interfejsu. Wyboru należy dokonać klawiszami strzałek **[GÓRA]** / **[DÓŁ]** lub **[1]** / **[2]** i zatwierdzić **[RAZEM]**.

Aktywny Status

**TCP/IP**

Po zatwierdzeniu pozycji zostanie wyświetlona lista parametrów do konfiguracji.

**Wykonywana czynność**

**Podgląd wyświetlacza**

**Adres IP.**

Po zatwierdzeniu **[RAZEM]** tej pozycji zostanie wyświetlone pole do wprowadzenia adresu IP. Jeżeli kasa ma pracować w sieci lokalnej (LAN), adres IP musi być zgodny z ustawieniami danej sieci.

Adres IP  
---.---.---.---

10.10.10.1  
Adres IP

W przypadku pracy kasy w sieci rozległej (WAN) możliwe są ustawienia:

- połączenie kasy bezpośrednio do sieci WAN – adres IP kasy jest globalny i widoczny w całej sieci WAN,
- połączenie kasy za bramą – kasa posiada lokalny adres IP a brama przekierowuje ruch sieciowy,
- połączenie kasy do sieci VPN – adres IP musi być zgodny z ustawieniami sieci VPN.

**Maska podsieci.**

Po zatwierdzeniu tej pozycji zostanie wyświetlone pole do wprowadzenia adresu maski podsieci. Działanie klawiszy jest identyczne jak w przypadku adresu IP

Maska podsieci  
255.255.255.0

255.255.255.0  
Maska podsieci

**Wykonywana czynność**

**Podgląd wyświetlacza**

**Brama.**

Po zatwierdzeniu tej pozycji zostanie wyświetlone pole do wprowadzenia adresu bramy. W przypadku podłączenia kasy za bramą należy wpisać adres IP bramy, w przypadku pracy kasy w sieci bez bramy - adres IP kasy. Działanie klawiszy jest identyczne jak w przypadku adresu IP.

Brama  
10.10.10.1

10.10.10.█  
Brama

**Preferowany DNS.**

Po zatwierdzeniu tej pozycji zostanie wyświetlone pole do wprowadzenia adresu preferowanego DNS, który będzie wybierany w pierwszej kolejności.

Preferowany DNS  
0.0.0.0

0.0.0.█  
Preferowany DNS

**Alternatywny DNS.**

Po zatwierdzeniu tej pozycji zostanie wyświetlone pole do wprowadzenia adresu alternatywnego DNS, który będzie wybierany jeżeli nie będzie można się połączyć z preferowanym adresem. Dla wszystkich tych pól należy wpisać wartość za pomocą klawiatury

Alternatywny DNS  
0.0.0.0

0.0.0.█  
Alternatywny DNS

numerycznej lub klawiszami **[GÓRA]** / **[DÓŁ]**. Po wprowadzeniu wartości dwucyfrowej kursor przeskoczy automatycznie do następnego okna. W innym przypadku kursor można przesunąć klawiszami **[PRAWO]** / **[LEWO]** lub **[EXT]**. Wprowadzony adres należy potwierdzić klawiszem **[RAZEM]**.

**DHCP.**

Funkcja DHCP umożliwia automatyczne dobranie parametrów TCP/IP w przypadku próby połączenia do serwera, jeżeli serwer udostępnia taką możliwość. Po zatwierdzeniu DHCP można wybrać, czy funkcja jest aktywna, czy nie.

DHCP  
Nie

Nie  
DHCP



*Włączenie DHCP powoduje, że nie można już ręcznie wpisać pozostałych parametrów, są dobierane automatycznie.*

Po podaniu wszystkich parametrów należy potwierdzić zapisanie danych naciskając klawisz **[RAZEM]** na pozycji „Zapisz”.

Zapisz



## Sterownik USB

Wykonywana czynność	Podgląd wyświetlacza
<p>Pozycja umożliwia wybór z jakich sterowników ma korzystać urządzenie. Możliwe ustawienia:</p> <ul style="list-style-type: none"><li>• <b>Auto</b> – sterowniki wykrywane są automatycznie,</li><li>• <b>W10 driver</b> – kasa korzysta z sterowników Windows 10,</li><li>• <b>Posnet driver</b> – kasa korzysta z dedykowanych sterowników.</li></ul> <p>Wyboru należy dokonać klawiszami strzałek [<b>GÓRA</b>] / [<b>DÓŁ</b>] lub [<b>1</b>] / [<b>2</b>] / [<b>3</b>] i zatwierdzić [<b>RAZEM</b>].</p>	

## MODEM GPRS

### Status

Wykonywana czynność	Podgląd wyświetlacza
<p>Pozycja umożliwia włączenie lub wyłączenie połączenia. Wyboru należy dokonać klawiszami strzałek [<b>GÓRA</b>] / [<b>DÓŁ</b>] lub [<b>1</b>] / [<b>2</b>] i zatwierdzić [<b>RAZEM</b>].</p>	

### PIN

Wykonywana czynność	Podgląd wyświetlacza
<p>Pozycja umożliwia wpisanie numeru pin. Należy go wpisać z klawiatury i zatwierdzić [<b>RAZEM</b>].</p>	



**W przypadku podania błędnego kodu PIN, karta SIM może zostać zablokowana. Kasa nie informuje o wprowadzeniu błędnego kodu PIN.**

### Ustawienia

Pozycja umożliwia ustawienie parametrów, koniecznych do komunikacji za pośrednictwem modemu GPRS.

Wykonywana czynność	Podgląd wyświetlacza
<p><b>Nazwa użytkownika.</b> Po zatwierdzeniu tej pozycji za pomocą klawiatury należy wpisać nazwę użytkownika i zatwierdzić <b>[RAZEM]</b>.</p>	<p>Użytkownik</p> <p>Nazwa użytkownik</p>
<p><b>Hasło.</b> Po zatwierdzeniu tej pozycji za pomocą klawiatury należy wpisać hasło i zatwierdzić <b>[RAZEM]</b>.</p>	<p>Hasło</p> <p>Hasło</p>
<p><b>Punkt dostępu.</b> Po zatwierdzeniu tej pozycji za pomocą klawiatury należy wpisać punkt dostępu i zatwierdzić <b>[RAZEM]</b>.</p>	<p>Punkt dostępu internet</p> <p>internet Punkt dostępu</p>
<p><b>Timeout.</b> Po zatwierdzeniu tej pozycji za pomocą klawiatury lub strzałkami <b>[GÓRA]</b> / <b>[DÓŁ]</b> należy podać timeout i zatwierdzić <b>[RAZEM]</b>.</p>	<p>Timeout 20</p> <p>2 sek. Timeout</p>
<p><b>Dodatkowe komendy 1 i 2.</b> Po wybraniu pozycji „<b>Dodatkowa komenda 1</b>” lub „<b>Dodatkowa komenda 2</b>” zostaną wyświetlone pola do wprowadzenia odpowiednich komend, które należy wprowadzić za pomocą klawiatury i potwierdzić <b>[RAZEM]</b>.</p>	<p>Dodat. komenda 1 ATE1</p> <p>ATE1 Dodat. komenda 1</p>
<p>Po podaniu wszystkich parametrów, należy potwierdzić zapisanie danych naciskając klawisz <b>[RAZEM]</b> na pozycji „<b>Zapisz</b>”.</p>	<p>Zapisz</p>

## Port

Pozycja umożliwia skonfigurowanie portu modemu.

Wykonywana czynność	Podgląd wyświetlacza
Po zatwierdzeniu tej pozycji zostanie wyświetlona lista portów COM. Wyboru portu należy dokonać klawiszami [ <b>GÓRA</b> ] / [ <b>DÓŁ</b> ] i zatwierdzić [ <b>RAZEM</b> ].	

Dla połączenia RS (zatwierdzenie **COM1** – **COM3**) należy kolejno ustawić w kasie parametry:

- **Prędkość transmisji** – możliwe ustawienia: 1200 (ustawienie dla portu **COM3**), 2400, 4800, 9600, 19200, 38400, 57600, 115200.
- **Bit stop** – możliwe ustawienia: 1 lub 2.
- **Parzystość** – możliwe ustawienia: Brak, Parzyste, Nieparzyste.
- **Sterowanie przepływem** – możliwe ustawienia: Brak, XON/XOFF, RTS/CTS (tylko dla **COM3**).

Wyboru tych parametrów należy dokonać klawiszami [**GÓRA**] / [**DÓŁ**] i zatwierdzić [**RAZEM**].

Parametr bity danych jest w kasie Posnet Bingo Online ustawiony na stałe, na 8.

Zatwierdzenie numeru portu **COM**, który jest zajęty (przypisany do innej funkcji/urządzenia) powoduje wyświetlenie komunikatu.

Naciśnięcie klawisza [**C**] powoduje rezygnację ze zmiany ustawień i powrót na pozycję „**Port**”, naciśnięcie [**RAZEM**] – przejście do edycji parametrów portu. Zatwierdzenie parametrów portu powoduje zmianę poprzednich ustawień: przypisanie portu do komunikacji z modemem i ustawienie urządzenia/funkcji poprzednio do niego przypisanej jako „**Nieaktywny**”.

## PRIORYTETY POŁĄCZEŃ

Pozycja umożliwia ustawienie sposobu połączenia dla połączeń wychodzących.

Wykonywana czynność	Podgląd wyświetlacza
W pierwszej kolejności należy wybrać „ <b>Priorytet</b> ”. Wyboru należy dokonać klawiszami strzałek [ <b>GÓRA</b> ] / [ <b>DÓŁ</b> ] i zatwierdzić [ <b>RAZEM</b> ]. W przypadku gdy	

### Wykonywana czynność

### Podgląd wyświetlacza

wybrany element występuje już na liście priorytetów, zostanie zamieniony miejscami z zastępowanym elementem.

Wyboru należy dokonać klawiszami strzałek [**GÓRA**] / [**DÓŁ**] i zatwierdzić [**RAZEM**].

Modem GPRS  
Priorytety poł.

## URZĄDZENIA ZEWNĘTRZNE

### SKANERY / WAGI

W kasie Posnet Bingo Online można zdefiniować do 4 skanerów i 4 wag podłączonych do portów COM.

**Funkcja konfiguracji połączeń sieciowych jest dostępna w menu:**

2 KIEROWNIK → 3 KONFIGURACJA → 3 KONFIGURACJA SPRZĘTU →  
7 URZĄDZENIA ZEWNĘTRZNE →  
→ 1 SKANERY  
→ 2 WAGI

Poniżej przedstawiono konfigurację skanera, konfiguracja wagi przebiega identycznie.

### Wykonywana czynność

### Podgląd wyświetlacza

Jeżeli żaden skaner nie jest jeszcze skonfigurowany, po zatwierdzeniu „1 Skanery” wyświetlana jest lista, zawierająca jedną pozycję „Nowy skaner (1)”, umożliwiającą skonfigurowanie pierwszego urządzenia tego typu. W celu zatwierdzenia pozycji należy nacisnąć klawisz [**RAZEM**].

Nowy skaner (1)

### Nazwa skanera.

Pozycja pozwala na wpisanie nazwy do 12 znaków. Domyślnie jest wyświetlana nazwa „Skaner X”. Gdzie „X” oznacza numer rekordu. W celu edycji nazwy należy zatwierdzić pozycję klawiszem [**RAZEM**], skasować nazwę domyślną klawiszem [**C**], następnie wprowadzić nową nazwę za pomocą klawiatury i zatwierdzić [**RAZEM**].

Nazwa skanera  
Skaner 1

Skaner 1  
Nazwa skanera

**Wykonywana czynność**

**Podgląd wyświetlacza**

**Interfejs.**

W pierwszej kolejności należy wybrać port, który będzie wykorzystywany w kasie do komunikacji ze skanerem.

Nieaktywny  
Wybierz port COM

Wyboru należy dokonać klawiszami **[GÓRA]** / **[DÓŁ]** i zatwierdzić **[RAZEM]**.

Opcje możliwe do wyboru to: „**Nieaktywny**”, „**COM1**”, „**COM2**”, „**COM3**”.

Dla wybranego portu należy kolejno ustawić parametry:

- **Prędkość transmisji** – możliwe ustawienia: 1200 (ustawienie dla **COM3**), 2400, 4800, 9600, 19200, 38400, 57600, 115200.
- **Bit stop** – możliwe ustawienia: 1 lub 2.
- **Parzystość** – możliwe ustawienia: Brak, Parzyste, Nieparzyste.
- **Sterowanie przepływem** – możliwe ustawienia: Brak, XON/XOFF, RTS/CTS (tylko dla **COM3**).

Wyboru tych parametrów należy dokonać klawiszami **[GÓRA]** / **[DÓŁ]** i zatwierdzić **[RAZEM]**.

Parametr bity danych jest w kasie Posnet Bingo Online ustawiony na stałe na 8.

Zatwierdzenie numeru portu **COM**, który jest zajęty (przypisany do innej funkcji/urządzenia) powoduje wyświetlenie komunikatu. Naciśnięcie klawisza **[C]** powoduje rezygnację ze zmiany ustawień i powrót na pozycję „**Interfejs**”, naciśnięcie **[RAZEM]** – przejście do edycji parametrów portu. Zatwierdzenie parametrów portu powoduje zmianę poprzednich ustawień: przypisanie portu do komunikacji ze skanerem i ustawienie urządzenia/funkcji poprzednio do niego przypisanej jako „**Nieaktywny**”.

Port zajęty  
przez Skaner 1. >

Zmienić  
przypisanie >

portu? >

Po podaniu wszystkich parametrów, należy potwierdzić zapisanie danych naciskając klawisz **[RAZEM]** na pozycji „**Zapisz**”.

Zapisz

**TERMINAL**

Kasa BINGO ONLINE umożliwia konfigurację jednego z pięciu terminali płatniczych. Można wybrać: „**PEKAO SA**”, „**FIRSTDATA**”, „**PEP**”, „**SIXPayments**”, „**KASOTERMINAL**”.

**Funkcja konfiguracji terminali jest dostępna w menu:**

2 KIEROWNIK → 3 KONFIGURACJA → 3 KONFIGURACJA SPRZĘTU →  
8 URZĄDZENIA ZEWNĘTRZNE → 3 TERMINAL

**Wykonywana czynność**

**Podgląd wyświetlacza**

Po wybraniu pozycji „**3 Terminal**” należy określić czy terminal jest aktywny. Wyboru należy dokonać klawiszami **[GÓRA]** / **[DÓŁ]** lub **[1]** / **[2]** i zatwierdzić **[RAZEM]**.

Tak  
Terminal aktywny

Następnie należy wybrać terminal, który ma być podłączony. Wyboru należy dokonać klawiszami **[GÓRA]** / **[DÓŁ]** lub **[1]** / **[2]** / **[3]** / **[4]** / **[5]** i zatwierdzić **[RAZEM]**.

PEKAO SA  
Typ terminala

**Interfejs.**

W pierwszej kolejności należy wybrać port, który będzie wykorzystywany w kasie do komunikacji z terminalem. Wyboru należy dokonać klawiszami **[GÓRA]** / **[DÓŁ]** i zatwierdzić **[RAZEM]**.

Nieaktywny  
Wybierz port COM

W zależności od typu terminala dostępny jest odpowiedni typ interfejsu. Opcje możliwe do wyboru to: „**Nieaktywny**”, „**COM1**”, „**COM2**”, „**COM3**”, „**TCP**”.

Dla połączenia RS (zatwierdzenie **COM1** – **COM3**) należy kolejno ustawić w kasie parametry:

- **Prędkość transmisji** – możliwe ustawienia: 1200 (ustawienie dla portu **COM3**), 2400, 4800, 9600, 19200, 38400, 57600, 115200.
- **Bit stop** – możliwe ustawienia: 1 lub 2.
- **Parzystość** – możliwe ustawienia: Brak, Parzyste, Nieparzyste.
- **Sterowanie przepływem** – możliwe ustawienia: Brak, XON/XOFF, RTS/CTS (tylko dla **COM3**).

Wyboru tych parametrów należy dokonać klawiszami **[GÓRA]** / **[DÓŁ]** i zatwierdzić **[RAZEM]**.

Parametr bity danych jest w kasie Posnet Bingo Online ustawiony na stałe, na 8.

Po zatwierdzeniu „**TCP**”, „**Wychodzące TCP**” należy podać numer portu, na którym będzie się odbywała komunikacja z terminalem. Numer portu należy wpisać z klawiatury i zatwierdzić **[RAZEM]**.

Następnie należy podać adres IP, który wpisuje się za pomocą klawiatury numerycznej lub klawiszami **[GÓRA]** / **[DÓŁ]**. Po wprowadzeniu wartości

19 . 168 . 0.192  
Adres IP

## Wykonywana czynność

## Podgląd wyświetlacza

trzycyfrowych kursor przeskoczy automatycznie do następnego pola. W innym przypadku kursor można przesunąć klawiszami **[PRAWO]** / **[LEWO]** lub **[EXT]**. Wprowadzony adres IP należy potwierdzić klawiszem **[RAZEM]**.

Zatwierdzenie numeru portu („**COM**” lub „**TCP**”), który jest zajęty (przypisany do innej funkcji/urządzenia) powoduje wyświetlenie komunikatu (przykładowo).

Port zajęty  
przez Skaner 1. >

Naciśnięcie klawisza **[C]** powoduje rezygnację ze zmiany ustawień i powrót na pozycję „**Interfejs**”, naciśnięcie **[RAZEM]** – przejście do edycji parametrów portu. Zatwierdzenie parametrów portu powoduje zmianę poprzednich ustawień: przypisanie portu do komunikacji z terminalem i ustawienie urządzenia/funkcji poprzednio do niego przypisanej jako „**Nieaktywny**”.

Zmienić  
przypisanie >

portu? >

Po podaniu wszystkich parametrów, należy potwierdzić zapisanie danych naciskając klawisz **[RAZEM]** na pozycji „**Zapisz**”.

Zapisz



**Anulowanie transakcji na kasie NIE anuluje jej na terminalu.**

## SZUFLADA

**Funkcja konfiguracji szuflady jest dostępna w menu:**

2 KIEROWNIK → 3 KONFIGURACJA → 3 KONFIGURACJA SPRZĘTU →  
7 URZĄDZENIA ZEWNĘTRZNE → 4 SZUFLADA  
→ 1 IMPULS SZUFLADY  
→ 2 NAPIĘCIE SZUFLADY

### Impuls szuflady

Umożliwia wybór parametru określającego długość impulsu elektrycznego otwierającego szufladę na pieniądze.

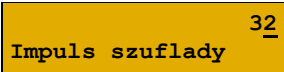
Wykonywana czynność	Podgląd wyświetlacza
Wyboru należy dokonać klawiszami strzałek <b>[GÓRA]</b> / <b>[DÓŁ]</b> lub wpisać wartość z klawiatury i zatwierdzić <b>[RAZEM]</b> . Regulacja w zakresie 1 – 32.	

### Napięcie szuflady

Umożliwia konfigurację napięcia sterującego szufladą.

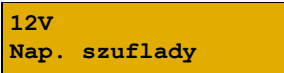
Wykonywana czynność	Podgląd wyświetlacza
Wyboru należy dokonać klawiszami strzałek <b>[GÓRA]</b> / <b>[DÓŁ]</b> lub <b>[1]</b> / <b>[2]</b> / <b>[3]</b> / <b>[4]</b> i zatwierdzić <b>[RAZEM]</b> . Wartości do wyboru to: 6V, 12V, 18V, 24V (domyślnie 12V).	

## PORT USB

Pozycja umożliwia ustawienie w jakim trybie ma pracować port USB. Do wyboru są „Auto”, „Host”, „Slave”.

Wykonywana czynność	Podgląd wyświetlacza
Wyboru należy dokonać klawiszami <b>[GÓRA]</b> / <b>[DÓŁ]</b> lub <b>[1]</b> / <b>[2]</b> / <b>[3]</b> i zatwierdzić <b>[RAZEM]</b> .	



## KONFIGURACJA FUNKCJI

### STATYSTYKI GRUP TOWAROWYCH

Funkcja ta umożliwia wyłączenie lub włączenie aktywności rocznych i/lub tygodniowych statystyk grup towarowych. Statystyki są drukowane na raportach grup towarowych.

**Funkcja jest dostępna w menu:**

2 KIEROWNIK → 3 KONFIGURACJA → 4 KONFIGURACJA FUNKCJI →  
1 GRUPY TOWAROWE  
    1 STATYSTYKI TYGODNIOWE  
    2 STATYSTYKI ROCZNE

**Wykonywana czynność**

**Podgląd wyświetlacza**

Po wybraniu odpowiedniej pozycji należy aktywować lub dezaktywować naliczanie statystyk. Wyboru należy dokonać klawiszami strzałek [GÓRA] / [DÓŁ] lub [1] / [2] i zatwierdzić [RAZEM].

**Aktywne**  
**Stat. tygodniowe**

### WERYFIKACJA UTARGU

Kasa Posnet Bingo Online umożliwia zaprogramowanie żądania weryfikacji utargu zarówno podczas wykonywania raportów czytających, jak również zerujących statystyki pojedynczego kasjera.

Jeżeli zostanie wybrana opcja „**Tak**” zatwierdzenie wykonania takiego raportu powoduje:

- otwarcie podłączonej do kasy szuflady,
- wyświetlenie pól umożliwiających podanie stanu utargu wykonanego przez kasjera, we wszystkich gotówkowych formach płatności.



*Szuflada jest otwierana przed zadeklarowaniem utargu dla każdej formy płatności.*

**Funkcja jest dostępna w menu:**

2 KIEROWNIK → 3 KONFIGURACJA → 4 KONFIGURACJA FUNKCJI →  
2 WERYFIKACJA UTARGU

Wykonywana czynność	Podgląd wyświetlacza
Wyboru należy dokonać klawiszami strzałek [GÓRA] / [DÓŁ] lub [1] / [2] i zatwierdzić [RAZEM].	Nie Weryf. utargu

## DEKLARACJA STANU POCZĄTKOWEGO

W kasie Posnet Bingo Online możemy ustawić „wymuszenie” deklaracji stanu kasy. Jeśli funkcja jest ustawiona na „TAK”, przy logowaniu, przy zerowych statystykach kasjera kasa prosi o podanie wysokości wpłaty w każdej gotówkowej formie płatności (stan początkowy przed rozpoczęciem sprzedaży).

Rezygnacja z wprowadzenia danej formy traktowana jest jako wprowadzenie 0,00. Wprowadzenie niezerowej wartości powoduje:

- niezerowe statystyki kasjera,
- ustawienie stanu kasy dla danego kasjera dla danej formy płatności,
- niezerowe statystyki danej formy płatności,
- zwiększenie obrotu w danej formie płatności.

### Funkcja jest dostępna w menu:

2 KIEROWNIK → 3 KONFIGURACJA → 4 KONFIGURACJA FUNKCJI →  
3 DEKLARACJA STANU

Wykonywana czynność	Podgląd wyświetlacza
Wyboru należy dokonać klawiszami strzałek [GÓRA] / [DÓŁ] lub [1] / [2] i zatwierdzić [RAZEM].	Nie Deklaracja stanu

## ZMIANA – WYLOGUJ

Parametr określa, czy po wykonaniu raportu zmianowego (zerującego) wykonywanego w trybie sprzedaży, kasa automatycznie wyloguje kasjera.

### Funkcja jest dostępna w menu:

2 KIEROWNIK → 3 KONFIGURACJA → 4 KONFIGURACJA FUNKCJI →  
4 ZMIANA – WYLOGUJ

**Wykonywana czynność**

**Podgląd wyświetlacza**

Wyboru należy dokonać klawiszami strzałek [GÓRA] / [DÓŁ] lub [1] / [2] i zatwierdzić [RAZEM].

Nie  
Zmiana - wyloguj

## CZAS WYLOGOWANIA

Ustawienie to określa po jakim czasie bezczynności nastąpi automatyczne wylogowanie kasjera. Czas wylogowania kasjera określany jest w minutach w przedziale od 0 do 30. Zero oznacza, że funkcja jest nieaktywna (operator nie będzie wylogowany automatycznie).

**Funkcja jest dostępna w menu:**

2 KIEROWNIK → 3 KONFIGURACJA → 4 KONFIGURACJA FUNKCJI →  
5 CZAS WYLOGOWANIA

**Wykonywana czynność**

**Podgląd wyświetlacza**

Wartość należy wpisać z klawiatury lub zmienić za pomocą strzałek [GÓRA] / [DÓŁ] i zatwierdzić [RAZEM].

3 (minuty)  
Czas wylogowania

## TEKSTY REKLAMOWE

Kasa Posnet Bingo Online umożliwia zdefiniowanie tekstu reklamowego drukowanego w stopce paragonów. Do dyspozycji dostępne są 3 linie po 40 znaków.

**Funkcja jest dostępna w menu:**

2 KIEROWNIK → 3 KONFIGURACJA → 4 KONFIGURACJA FUNKCJI →  
6 TEKSTY REKLAMOWE

**Wykonywana czynność**

**Podgląd wyświetlacza**

W pierwszej kolejności należy wybrać linię do programowania. Jeżeli linia jest już zaprogramowana, wyświetlany jest jej tekst.

Linia rekl. 1 S

Odpowiednią linię należy wybrać klawiszami numerycznymi lub [GÓRA], [DÓŁ] i zatwierdzić [RAZEM].

Następnie określone są atrybuty linii, do wyboru możliwe są następujące opcje:

- linia standardowa (S),

Standardowa  
Atrybuty linii

- szeroka (W),
- Stand.z podkr. (S),
- Szeroka z podkr (W).

Wyboru należy dokonać klawiszami strzałek [GÓRA] / [DÓŁ] i zatwierdzić [RAZEM].

Następnie za pomocą klawiatury należy wpisać tekst i zatwierdzić [RAZEM].

Linia rekl.



*Linie standardowe mieszczą 40 znaków, natomiast szerokie 20. Na wydruku wszystkie linie reklamowe są automatycznie wyśrodkowane.*

## GRAFIKA NA WYDRUKU

Funkcja umożliwia drukowanie grafiki przed nagłówkiem i po stopce dokumentu.

**Funkcja jest dostępna w menu:**

2 KIEROWNIK → 3 KONFIGURACJA → 4 KONFIGURACJA FUNKCJI →  
7 GRAFIKA NA WYDRUKU

### Wykonywana czynność

### Podgląd wyświetlacza

W pierwszej kolejności należy wybrać (klawiszem [RAZEM]) czy grafika ma być drukowana w nagłówku, czy w stopce wydruku.

Odpowiednią linię należy wybrać klawiszami numerycznymi lub [GÓRA], [DÓŁ] i zatwierdzić [RAZEM].

1 Grafika w nagłówku

Następnie należy wybrać numer grafiki, która ma być drukowana.

Wyboru należy dokonać klawiszami strzałek [GÓRA] / [DÓŁ] i zatwierdzić [RAZEM].

„Brak” – opcja domyślna, oznacza, że żadna grafika nie została wybrana.

Grafika nr. 1  
Grafika w nagł.

Wybór pozycji „3 Raport grafik” powoduje wydrukowanie wszystkich zaprogramowanych grafik.



W przypadku wybrania numeru grafiki, który jest pusty (nie jest zapisana żadna grafika lub jest zapisana w rozmiarze 0x0px), zostanie zwrócony błąd.

## KASOWANIE REKORDÓW BAZ

Po zaprogramowaniu w kasie towarów, opakowań, rabatów itp. może zająć potrzeba usunięcia niektórych z wprowadzonych pozycji. Procedurę kasowania rekordów przedstawiono na przykładzie bazy PLU. Można ją analogicznie zastosować w przypadku pozostałych baz.

**Funkcja jest dostępna w menu:**

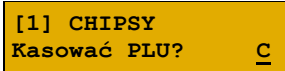
2 KIEROWNIK → 4 KASOWANIE BAZ

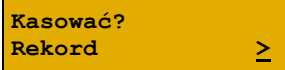
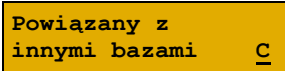
Wykonywana czynność	Podgląd wyświetlacza
Po zatwierdzeniu pozycji „1 Towary” należy wybrać klawiszami strzałek <b>[GÓRA]</b> / <b>[DÓŁ]</b> rekord do skasowania. Po naciśnięciu klawisza <b>[RAZEM]</b> zostanie wyświetlony komunikat, który wymaga potwierdzenia. Naciśnięcie klawisza <b>[RAZEM]</b> spowoduje skasowanie rekordu, klawisza <b>[C]</b> rezygnację z wykonania operacji i powrót do menu.	
Jeżeli statystyki kasowanej pozycji nie są zerowe, kasa zażąda potwierdzenia.	 
Jeżeli rekord jest powiązany z innymi bazami zostanie wyświetlony dodatkowy komunikat.	 

## KURSY WALUT

Kasa Posnet Bingo Online umożliwia ustawienie kursów walut dla zaprogramowanych form płatności typu waluta.

**Funkcja jest dostępna w menu:**

2 KIEROWNIK → 5 WALUTY → 1 KURSY WALUT

Wykonywana czynność	Podgląd wyświetlacza		
Po wybraniu funkcji, kasa wyświetli listę zaprogramowanych form płatności typu waluta. Wyboru należy dokonać klawiszami strzałek [GÓRA] / [DÓŁ] i zatwierdzić [RAZEM].	<table border="1"> <tr> <td>EURO</td> </tr> <tr> <td>Kurs waluty</td> </tr> </table>	EURO	Kurs waluty
EURO			
Kurs waluty			
Po zatwierdzeniu waluty, należy określić jej aktualny kurs. Wartość należy wpisać za pomocą klawiatury i zatwierdzić [RAZEM].	<table border="1"> <tr> <td>Kurs waluty</td> <td>4,251</td> </tr> </table>	Kurs waluty	4,251
Kurs waluty	4,251		

## WALUTA EWIDENCYJNA

**Funkcja jest dostępna w menu:**

2 KIEROWNIK → 5 WALUTY → 2 WALUTA EWIDENCYJNA  
 → 1 WALUTA AKTUALNA  
 → 2 ZMIANA WALUTY  
 → 3 PRZELICZANIE  
 → 4 WYŁĄCZ ZMIANĘ WALUTY

### WALUTA AKTUALNA

Użytkownik może sprawdzić, jaka jest aktualna waluta ewidencyjna urządzenia poprzez wywołanie tej pozycji menu:

Wykonywana czynność	Podgląd wyświetlacza			
Po wybraniu pozycji „1 Waluta aktualna” klawiszem [RAZEM] zostanie wyświetlone okno z aktualną walutą.	<table border="1"> <tr> <td>Aktualna waluta:</td> </tr> <tr> <td>PLN</td> <td>C</td> </tr> </table>	Aktualna waluta:	PLN	C
Aktualna waluta:				
PLN	C			



*Na raportach dobowych w odpowiedniej sekcji drukowany jest również napis określający jaka jest aktualna waluta ewidencyjna urzędnienia.*

## ZMIANA WALUTY EWIDENCYJNEJ

Kasa Posnet Bingo Online umożliwiła zmianę waluty ewidencyjnej (tj. waluty, w której rejestrowane są obroty w pamięci fiskalnej).



**Walutę ewidencyjną można zmienić wyłącznie po raporcie dobowym, a przed wydrukem dokumentu fiskalnego – paragonu. Maksymalna liczba zmian waluty ewidencyjnej w fiskalnym trybie pracy kasy to 10.**

Zmiana waluty ewidencyjnej jest zapisywana do pamięci fiskalnej i potwierdzana odpowiednim wydrukiem. Przed wykonaniem zmiany waluty zerowane są wszystkie statystyki zapisane w dotychczasowej walucie.

### Wykonywana czynność

### Podgląd wyświetlacza

Po wybraniu pozycji „**2 Zmiana waluty**” klawiszem **[RAZEM]**, w pierwszej kolejności należy podać symbol waluty, na którą ma być zmieniona.

Symbol waluty PLN

Klawiszem **[C]** należy skasować wyświetlany symbol następnie wpisać nowy za pomocą klawiatury i zatwierdzić **[RAZEM]**.

Następnym krokiem jest określenie czy mają być wydrukowane raporty zerujące wszystkie statystyki, czy zerowanie statystyk ma być wykonane bez wydruku. Wyboru należy dokonać klawiszami strzałek **[GÓRA]** / **[DÓŁ]** i zatwierdzić **[RAZEM]**. W przypadku opcji „**Zerować**” urządzenie poprosi o potwierdzenie operacji.

Zerować  
Statystyki baz

Kolejnym krokiem jest ustawienie przelicznika. Po zatwierdzeniu całej operacji kasa automatycznie przeliczy według niego wszystkie ceny w bazach danych. Wartość należy wpisać z klawiatury następnie zatwierdzić klawiszem **[RAZEM]**. W przypadku zatwierdzenia przelicznika „**0,0000**” wyświetlone zostanie, dodatkowo pytanie: „**Czy na pewno wyzerować ceny?**”. Po zatwierdzeniu ceny w bazach zostaną wyzerowane.

Przel.: 1 EUR = 0,0000

Zmiana może być wprowadzona „**Teraz**” lub „**Później**”, w ściśle określonym przez użytkownika terminie.

Teraz  
Zmiana waluty

**Wykonywana czynność**

**Podgląd wyświetlacza**

Wyboru należy dokonać klawiszami **[GÓRA]** / **[DÓŁ]** lub **[1]** / **[2]** i zatwierdzić klawiszem **[RAZEM]**.

Po wybraniu opcji „**Później**”, kasa poprosi dodatkowo o podanie daty i godziny wykonania operacji.

Datę i godzinę należy wpisać za pomocą klawiatury numerycznej lub klawiszami **[GÓRA]** / **[DÓŁ]**. Po wprowadzeniu wartości dwucyfrowej kursor przeskoczy automatycznie do następnego okna (np.

miesiąc). W innym przypadku kursor można przesunąć klawiszami **[PRAWO]** / **[LEWO]** lub **[EXT]**. Wprowadzoną godzinę należy potwierdzić klawiszem **[RAZEM]**.

Data 5-08-2018

Godzina 9:29

Potwierdzenie zmiany następuje po przepisaniu wyświetlanego kodu i zatwierdzeniu klawiszem **[RAZEM]**.

Przepisz: 123456



Jeśli w zaprogramowanym przez Użytkownika czasie automatycznej zmiany waluty ewidencyjnej totalizery będą niezerowe, kasa automatycznie wykona raport dobowy, następnie dokona zmiany waluty. Każda zmiana waluty ewidencyjnej jest zapisywana do pamięci fiskalnej i potwierdzana odpowiednim wydrukiem.

**PRZELICZANIE WALUTY**

Aktywowanie funkcji oraz ustawienie przelicznika powoduje, że bezpośrednio po paragonie drukowane są informacje dotyczące kursu przeliczeniowego waluty ewidencyjnej na podaną w przeliczniku oraz wartość do zapłaty w tej walucie.

**Wykonywana czynność**

**Podgląd wyświetlacza**

Za pomocą klawiszy **[GÓRA]** / **[DÓŁ]** lub **[1]** / **[2]** należy ustawić żądany status funkcji przeliczenia („**Włączone**” / „**Wyłączone**”), po czym zatwierdzić klawiszem **[RAZEM]**.

Wyłączone  
Przeliczenie

Po zatwierdzeniu opcji „**Włączone**”, kasa poprosi o podanie symbolu waluty, na którą ma nastąpić przeliczenie.

Symbol waluty EUR



**Wykonywana czynność**

**Podgląd wyświetlacza**

Poprzednią wartość należy skasować klawiszem [C], a następnie wprowadzić z klawiatury symbol nowej waluty, po czym zatwierdzić przyciskiem [RAZEM].

Za pomocą klawiszy [GÓRA] / [DÓŁ] lub [1] / [2] należy wybrać sposób przeliczenia. Wybór należy potwierdzić klawiszem [RAZEM].

1 PLN = ? EUR  
Sposób przelicz.

Należy wpisać wartość przelicznika z klawiatury i zatwierdzić ostatecznie klawiszem [RAZEM].  
„0,0000” – Błędna wartość przelicznika kursu.

0,0000  
Przel.: 1 PLN =

**WYŁĄCZENIE ZMIANY WALUTY**

Funkcja pozwala na anulowanie zaprogramowanej zmiany waluty z datą przyszłą (w funkcji „Zmiana waluty – opcja Później”).

**Wykonywana czynność**

**Podgląd wyświetlacza**



*Jeżeli automatyczna zmiana waluty (opcja „Później”) nie została zaprogramowana, wyświetlany jest komunikat „Nie ustawiono zmiany waluty”.*

Aby anulować automatyczną zmianę waluty, należy przepisać wyświetlony na ekranie kod i potwierdzić klawiszem [RAZEM].

Przepisz: 123456

Całą operację należy potwierdzić klawiszem [RAZEM].

Czy wyłączyć  
automatyczną >

zmianę waluty? IC

## PAMIĘĆ CHRONIONA

### OSTATNIE DOKUMENTY

Funkcja umożliwia wydruk danych dokumentów wykonanych po ostatnim raporcie dobowym. Można wydrukować kopie od 1 do 9 dokumentów.

**Funkcja jest dostępna w menu:**

3 PAMIĘĆ CHRONIONA → 1 OSTATNIE DOKUMENTY

#### Wykonywana czynność

#### Podgląd wyświetlacza

Wartość należy wybrać za pomocą klawiszy **[GÓRA]** / **[DÓŁ]** lub wpisać z klawiatury liczbę dokumentów, z których dane należy wydrukować i potwierdzić klawiszem **[RAZEM]**.

Ile wydrukować?

1

### ZAWARTOŚĆ PAMIĘCI

Funkcja służy do wydruku danych z dokumentów zapisanych w pamięci chronionej.

**Funkcja jest dostępna w menu:**

3 PAMIĘĆ CHRONIONA → 2 ZAWARTOŚĆ PAMIĘCI

#### Wykonywana czynność

#### Podgląd wyświetlacza

Po wybraniu pozycji należy ustalić okres, z jakiego mają być wydrukowane kopie dokumentów. W tym celu należy podać jego datę początkową i datę końcową.

14-08-2108  
Data początkowa

Domyślnie jako data początkowa podpowiadana jest data pierwszego dokumentu zapisanego w tej pamięci chronionej, jako data końcowa – data aktualna.

Daty należy wpisać za pomocą klawiatury numerycznej lub klawiszami **[GÓRA]** / **[DÓŁ]**. Po wprowadzeniu wartości dwucyfrowej kursor przeskoczy automatycznie do następnego okna (np. miesiąc). W innym przypadku kursor można przesunąć klawiszami **[PRAWO]** / **[LEWO]** lub **[EXT]**. Wprowadzoną datę należy potwierdzić klawiszem **[RAZEM]**.

25-08-2108  
Data końcowa

Wykonywana czynność	Podgląd wyświetlacza
---------------------	----------------------

Następnie za pomocą klawiszy **[GÓRA]** / **[DÓŁ]** należy wybrać rodzaj dokumentów, z których dane mają być drukowane („Paragony”, „Wyd. niefiskalne”, „Raporty dobowe”, „Wszystkie”) i potwierdzić klawiszem **[RAZEM]**.

Paragony  
Rodzaj dokument.

Dla opcji „Paragony” i „Wydruki niefiskalne” należy podać zakres numerów do wydruku.

Numer początkowy 1

- „Paragony” – zakres numerów fiskalnych.
- „Wydruki niefiskalne” – zakres numerów niefiskalnych. Należy podać numer początkowy i końcowy, następnie potwierdzić klawiszem **[RAZEM]**.

Numer końcowy 1

Zatwierdzenie danych powoduje rozpoczęcie wydruku oraz powrót do menu na pozycję „Zawartość pamięci”.

## POJEMNOŚĆ PAMIĘCI

Po wybraniu tej opcji urządzenie wyświetli komunikat informujący o wolnym miejscu w pamięci chronionej.

**Funkcja jest dostępna w menu:**

3 PAMIĘĆ CHRONIONA → 3 POJEMNOŚĆ PAMIĘCI

Wykonywana czynność	Podgląd wyświetlacza
---------------------	----------------------

Komunikat można zamknąć klawiszem **[C]** lub **[RAZEM]**.

Wolne miejsce na  
nośniku: 45% C

## GRAFIKA NA WYDRUKACH

Funkcja umożliwia wybór, czy na wydrukach z pamięci chronionej, grafika ma występować w takiej postaci, jak na oryginale (jeśli była na nim drukowana) czy w postaci samego oznaczenia.

**Funkcja jest dostępna w menu:**

3 PAMIĘĆ CHRONIONA → 4 GRAFIKI NA WYDRUKACH

**Wykonywana czynność**

**Podgląd wyświetlacza**

Wyboru należy dokonać klawiszami strzałek **[GÓRA]** / **[DÓŁ]** lub **[1]** / **[2]** i zatwierdzić **[RAZEM]**.

Nie  
Drukować grafiki

## **POSTĘPOWANIE W PRZYPADKU AWARII**

W przypadku nieprawidłowej pracy kasy lub jej całkowitego zablokowania, należy zwrócić uwagę, czy na wyświetlaczu operatora jest wyświetlany numer błędu. Część błędów można w prosty sposób usunąć samodzielnie.

Jeśli okaże się, że błąd jest niemożliwy do usunięcia, należy skontaktować się z firmą, która serwisuje kasę. Dane firmy znajdują się w książce serwisowej kasy.

<b>Numer</b>	<b>Opis błędu</b>	<b>Sposób usunięcia</b>
103	Błąd wartości. Zły format wartości.	Wprowadzić wartość w odpowiednim formacie.
104	Puste pole przy wprowadzaniu.	Wprowadzić odpowiednią wartość.
105	Błąd wartości. Wartość za duża.	Wprowadzić wartość z odpowiedniego zakresu.
153	Błąd ilości. Zły format ilości.	Wprowadzić ilość w odpowiednim formacie.
154	Błąd ceny. Cena zerowa.	Zmienić ustawienie „Ceny sztywnej” na NIE dla danego towaru.
155	Błąd ceny. Cena za duża.	Wprowadzić cenę z zakresu „0,01 – 999999,99”.
156	Błąd ilości. Ilość zerowa.	Wprowadzić dodatnią ilość.
158	Przekroczona ilość opakowań na paragonie.	Na jednym paragonie można sprzedać do 250 opakowań.
164	Nie znaleziono pozycji do stornowania.	Wprowadzić odpowiednią wartość do stornowania.
161	Brak poprzedniej linii sprzedaży.	Poprzednia linia paragonu została wystornowana.
168	Niezaprogramowany rabat.	Wybrać zaprogramowany rabat.
172	Błąd wartości. Wprowadzono wartość zerową.	Wprowadzić dodatnią wartość formy płatności.
173	Podaj wartość wpłaty	Wprowadzić wpłatę.
174	Za duża kwota wpłaty. Zabronione wydawanie reszty.	Wybrać inną formę płatności lub zmienić ustawienie wydania reszty dla tej formy płatności.
175	Próba wprowadzenia formy płatności, przy próbie zwrotu ze sprzedaży.	Nie można wybrać formy płatności przy transakcji dla opakowań zwrotnych.
176	Przekroczona ilość form płatności na paragonie.	Nie można wprowadzić (wybrać) więcej form płatności dla tego paragonu.
179	Przekroczony limit rabatu/narzutu z ręki	Należy podać wartość rabatu/narzutu z ręki w granicach ustawionego limitu.
180	Zbyt duża wpłata do kasy.	Należy wprowadzić wartość z odpowiedniego przedziału.

Numer	Opis błędu	Sposób usunięcia
183	Błąd łączenia rabatów/narzutów.	Należy zmienić ustawienie w programowaniu rabatów/narzutów 'Łączenie rabatów' na TAK.
184	Błąd ilości. Towar ma opakowanie.	Należy podać ilość w odpowiednim formacie.
186	Błąd ilości przy stornowaniu	Należy wprowadzić ilość w odpowiednim formacie.
250	Zbyt krótki kod kreskowy.	Należy wprowadzić kod kreskowy w odpowiednim formacie.
251	Nie znaleziono rekordu formatu kodu kreskowego.	Należy upewnić się, czy wpisany został poprawny format kodu.
252	Błąd formatu kodu kreskowego.	Należy wprowadzić kod kreskowy w odpowiednim formacie.
253	Błąd sumy EAN13 kodu kreskowego.	Należy wprowadzić kod kreskowy w odpowiednim formacie.

## BŁĘDY ZWIĄZANE Z KONFIGURACJĄ

Numer	Opis błędu	Sposób usunięcia
320	Brak uprawnień.	Dany operator nie ma uprawnień do wybranej funkcji, operacji. Należy wybrać innego operatora, który posiada takie uprawnienia.
321	Statystyki grup nieaktywne.	Należy włączyć w konfiguracji grupy towarowe (tygodniowe lub roczne).
323	Operacja zablokowana w konfiguracji	Pozycja jest zablokowana w danym egzemplarzu kasy.
324	Pozycja zablokowana	Dana funkcja jest zablokowana dla tej wersji kasy.
702	Błędna długość impulsu szuflady.	Należy sprawdzić konfigurację impulsu szuflady.
741	Nieprawidłowy zakres dat.	Należy wprowadzić odpowiedni zakres dat. Rosnąco.

## BŁĘDY LOGOWANIA I WYLOGOWANIA

Numer	Opis błędu	Sposób usunięcia
774	Błędne hasło operatora	Wprowadzono błędne hasło. Należy wpisać poprawne hasło.

## BŁĘDY ZWIĄZANE Z RAPORTAMI

Numer	Opis błędu	Sposób usunięcia
381	Sprzedaż zablokowana. Brak raportu dobowego.	Należy wykonać raport dobowy.
382	Próba wykonania drugiego raportu zerowego.	Raport zerowy został już wykonany w danej dobie.
383	Brak raportu dobowego.	Należy wykonać raport dobowy.
400	Błędna wartość.	Należy wprowadzić wartość z odpowiedniego zakresu dla podawanego parametru.
401	Nazwa początkowa większa od nazwy końcowej.	Należy wybrać poprawny zakres (np. od pierwszego do ostatniego).
402	Numer początkowy większy od numeru końcowego.	Należy wybrać poprawny zakres (np. od pierwszego do ostatniego).
403	Kod początkowy większy od kodu końcowego.	Należy wybrać poprawny zakres (np. od pierwszego do ostatniego).
404	Błędny kod.	Przepisano błędnie kod. Należy wprowadzić kod jeszcze raz.

## BŁĘDY AUTORYZACJI

Numer	Opis błędu	Sposób usunięcia
480	Kasa już jest autoryzowana bezterminowo.	Kasa nie wymaga już kodu autoryzacji.
482	Kod autoryzacji już został użyty. Wprowadź inny kod.	Należy wprowadzić inny kod.
484	Sprzedaż zablokowana. Wprowadź kod autoryzacji.	Należy wprowadzić kod autoryzacji.
485	Błąd kodu autoryzacji.	Wprowadzono błędny kod autoryzacji. Należy ponowić próbę wprowadzenia kodu.
486	Blokada autoryzacji. Wprowadź kod z klawiatury.	Należy wprowadzić kod autoryzacji z poziomu kasy.
487	Użyto już maksymalnej liczby kodów.	Należy wprowadzić kod bezterminowy.

## BŁĘDY ZWIĄZANE Z OPERACJAMI NA TYPACH STATYSTYKI

Numer	Opis błędu	Sposób usunięcia
500	Wartość po operacji mniejsza od minimalnej.	Należy wprowadzić wartość z odpowiedniego zakresu.
501	Za duża wartość wpłaty/wypłaty.	Należy wprowadzić wartość z odpowiedniego zakresu.

## BŁĘDY ZWIĄZANE ZE STANEM KASY

Numer	Opis błędu	Sposób usunięcia
520	Brak środków płatniczych w kasie.	Przekroczono stan środków płatniczych dla danej formy płatności. Należy wybrać inną formę płatności.
521	Błędny stan kasy. Należy wykonać raport zmianowy.	Należy wykonać raport kasjera (zmianowy).

## BŁĘDY BAZ DANYCH

Numer	Opis błędu	Sposób usunięcia
900	Błąd formatu kodu ważonego.	Należy wprowadzić kod w odpowiednim formacie.
901	Rekord już zaprogramowany.	Należy wprowadzić inną nazwę rekordu.
902	Rekord predefiniowany. Kasowanie niemożliwe.	Nie można skasować rekordu predefiniowanego.
903	Rekord nie istnieje.	Wybrano niezaprogramowany rekord.
904	Baza jest pusta.	W danej bazie nie zaprogramowano żadnego rekordu.
905	Baza jest pełna.	Wszystkie rekordy w bazie zostały zaprogramowane. W celu zaprogramowania nowego rekordu, należy usunąć już istniejący.
909	Nieprawidłowy numer rekordu.	Należy wprowadzić numer z odpowiedniego zakresu.
910	Nazwa nie jest unikalna.	Należy wprowadzić inną nazwę rekordu.
916	Nieprawidłowa wartość.	Należy wprowadzić wartość z odpowiedniego zakresu.
920	Nieunikalny kod kreskowy.	Należy podać kod kreskowy, którego nie ma w obrębie tej bazy.
921	Nieprawidłowy kod kreskowy.	Należy sprawdzić poprawność wprowadzonego kodu.
926	Błędna cena	Należy wprowadzić cenę z odpowiedniego zakresu.
931	Błędna wartość procentowa.	Należy wprowadzić wartość z zakresu 0,01-99,99.
932	Błędna wartość rabatu / narzutu.	Należy wprowadzić wartość z odpowiedniego zakresu.
939	Za dużo form płatności 'gotówkowych' lub typu waluta.	Przekroczono limit zaprogramowanych form płatności typu waluta. By zaprogramować



Numer	Opis błędu	Sposób usunięcia
		nową, należy usunąć jeden z rekordów.
940	Próba zmiany typu predefiniowanego operatora na kasjera	Nie można zmienić predefiniowanego operatora.
943	Próba kasowania zalogowanego użytkownika.	Należy zalogować się na innego użytkownika z odpowiednimi uprawnieniami.
944	Niezerowe statystyki rekordu.	Należy wykonać raport dobowy.
945	Pusta nazwa rekordu	Należy wprowadzić nazwę rekordu.
947	Niepoprawny typ formy płatności.	Wybrany typ formy płatności nie może być wykorzystany w danej sytuacji. Należy wybrać inny typ.
968	Brak walut.	Nie zaprogramowano żadnej formy płatności typu waluta.
978	Zerowa cena opakowania.	Należy zaprogramować domyślną cenę opakowania lub zmienić cenę sztywną na NIE.
992	Błędna ilość	Należy wprowadzić ilość z odpowiedniego formatu.

## BŁĘDY ZWIĄZANE Z WYDRUKIEM

Kody błędów związanych z wydrukiem są sumowane. Oznacza to, że np. jednoczesne uszkodzenie silnika i termistora mechanizmu będzie miało kod [30]. Nie wszystkie błędy z tej kategorii wyświetlane są wraz z kodem błędu, jeśli występują samodzielnie. Kolumna \* odpowiada na pytanie, czy wyświetlany jest kod błędu jeśli błąd wystąpił samodzielnie.

Kod	Komunikat wysyłany na wyświetlacz urządzenia	Diagnoza	*
1	„Błąd mechanizmu drukarki”	Błąd transferu DMA do głowicy termicznej lub błąd funkcji dekodującej	tak
2	„Podniesiona dźwignia mechanizmu”	Podniesiona dźwignia mechanizmu lub wyrwana wiązka czujników mechanizmu.	nie
4	„Brak papieru”	Brak papieru w mechanizmie lub wyrwana wiązka czujników mechanizmu.	nie

Kod	Komunikat wysyłany na wyświetlacz urządzenia	Diagnoza	*
10	„Błąd mechanizmu drukarki”	Uszkodzony silnik mechanizmu oryginału lub wyrwana taśma mechanizmu.	tak
20	„Błąd mechanizmu drukarki”	Uszkodzony termistor mechanizmu lub wyrwana taśma mechanizmu.	tak
10000	„Zanik zasilania”	Wydruk wstrzymany po zaniku zasilania (powerfail).	tak
20000	„Za wysoka temperatura mechanizmu”	Wydruk wstrzymany ze względu na przekroczenie temperatury linijki termicznej mechanizmu.	tak
40000	„Błąd zasilania. Podłącz ładowarkę”	Wydruk wstrzymany ze względu na zbyt niskie napięcie zasilania mechanizmów (nie startuje przetwornica, błąd SLIN).	tak
100000	„Zanik zasilania”	Zakaz drukowania z powodu wystąpienia zaniku zasilania	tak
800000	„Za wysoka temperatura mechanizmu”	Wydruk wstrzymany ze względu na przekroczenie temperatury silnika mechanizmu.	tak

## BŁĘDY APLIKACJI ZWIĄZANE Z RTC

Numer	Opis błędu	Sposób usunięcia
460	Błąd zegara. Wezwij serwis! Błąd zegara w trybie fiskalnym.	Wezwać serwis.
461	Błąd zegara. Zaprogramuj datę i czas. Błąd zegara w trybie nefiskalnym.	Zaprogramować datę i czas.

## BŁĘDY FATALNE INICJALIZACJI BAZ DANYCH

Numer	Opis błędu	Sposób usunięcia
850	Za mało pamięci FLASH.	Wezwać serwis.
851	Za mało pamięci RAM.	Wezwać serwis.

Numer	Opis błędu	Sposób usunięcia
852	Nie ustawiono rozmiaru baz.	Wezwać serwis.
853	Błędna konfiguracja baz danych.	Wezwać serwis.
854	Zmieniły się dane o bazach.	Wezwać serwis.
855	Błąd w bazach w RAM.	Wezwać serwis.
856	Błąd w bazach we FLASH.	Wezwać serwis.

## BŁĘDY ZWIĄZANE ZE ZWORĄ SERWISOWĄ

Numer	Opis błędu	Sposób usunięcia
360	Nieusunięta zwora serwisowa. Wezwij serwis! Znalaziono zworę serwisową.	Wezwać serwis.
361	Brak zwory serwisowej. Wezwij serwis! Nie znaleziono zwory.	Wezwać serwis.

## BŁĘDY FATALNE PAMIĘCI FISKALNEJ

Numer	Opis błędu	Sposób usunięcia
2068	Nieprawidłowa suma kontrolna programu.	Wezwać serwis.
1000	Błąd fatalny pamięci fiskalnej, wykonaj restart urządzenia.	Wezwać serwis.
1001	Błąd fatalny pamięci fiskalnej, wypięta pamięć fiskalna.	Wezwać serwis.
1002	Błąd fatalny pamięci fiskalnej, błąd zapisu.	Wezwać serwis.
1003	Błąd fatalny pamięci fiskalnej, błąd nieujęty w specyfikacji bios.	Wezwać serwis.
1004	Błąd fatalny pamięci fiskalnej, błędne sumy kontrolne.	Wezwać serwis.
1005	Niezainicjalizowana pamięć fiskalna.	Wezwać serwis.
1007	Błąd fatalny pamięci fiskalnej, błędny id rekordu.	Wezwać serwis.
1010	Błąd fatalny pamięci fiskalnej, numer unikatowy już zapisany.	Wezwać serwis.
1011	Błąd fatalny pamięci fiskalnej, brak numeru w trybie fiskalnym.	Wezwać serwis.
1012	Błąd fatalny pamięci fiskalnej, błąd zapisu numeru unikatowego.	Wezwać serwis.
1013	Błąd fatalny pamięci fiskalnej, przepelnienie numerów unikatowych.	Wezwać serwis.
1015	Błąd fatalny pamięci fiskalnej, więcej niż jeden NIP.	Wezwać serwis.
1016	Błąd fatalny pamięci fiskalnej, kasa w trybie do odczytu bez rekordu fiskalizacji.	Wezwać serwis.
1017	Błąd fatalny pamięci fiskalnej, przekroczono liczbę zerowań RAM.	Wezwać serwis.

Numer	Opis błędu	Sposób usunięcia
1018	Błąd fatalny pamięci fiskalnej, przekroczono liczbę raportów dobowych.	Wezwać serwis.
1025	Błędny format numeru unikatowego.	Wezwać serwis.
1028	Rekord w pamięci fiskalnej nie istnieje.	Wezwać serwis.
1029	Rekord w pamięci fiskalnej z błędną datą.	Wezwać serwis.
1036	Błąd fatalny pamięci fiskalnej, niezgodność danych pamięci chronionej.	Wezwać serwis.
1037	Niezgodność danych pamięci chronionej.	Wezwać serwis
1038	Błąd weryfikacji pamięci chronionej.	Wezwać serwis
1044	Błąd fatalny pamięci fiskalnej, nieudana fiskalizacja.	Wezwać serwis.
1045	Data i czas wcześniejsze od daty ostatniego zapisu do pamięci fiskalnej.	Jeśli zmieniano czas kasy na wcześniejszy niż ostatni zapis do pamięci fiskalnej, należy odczekać z wykonaniem raportu aż data i czas będą późniejsze niż data ostatniego zapisu. W przeciwnym wypadku wezwać serwis.
1050	Przekroczona liczba zapisów trybów pracy.	Wezwać serwis.
1051	Obszar konfiguracji trybów pracy jest pusty.	Wezwać serwis.
1052	Błąd odczytu trybu pracy.	Wezwać serwis.
1053	Błąd fatalny pamięci fiskalnej, błąd odczytu.	Wezwać serwis.
1054	Brak numeru fabrycznego!	Wezwać serwis.
1056	Nieprawidłowy format numeru fabrycznego.	Wezwać serwis.
1057	Dane niekompletne.	Wezwać serwis.
1058	Błąd pamięci fiskalnej. Zapelniono rejestr zerowań RAM.	Wezwać serwis.
1074	Wykryto podmiangę pamięci fiskalnej.	Wezwać serwis.
1075	Wykryto zmiany w pamięci fiskalnej.	Wezwać serwis.

## BŁĘDY ZWIĄZANE Z PAMIĘCIĄ CHRONIONĄ

Numer	Opis błędu	Sposób usunięcia
1038	Błąd weryfikacji pamięci chronionej.	Wezwij serwis.
2904	Pamięć chroniona zapelniona.	Wezwij serwis w celu wymiany pamięci chronionej.
2906	Uszkodzony bufor pamięci chronionej	Wezwij serwis.
2908	Nośnik nieprawidłowy (podczas wymiany pamięci chronionej).	Upewnij się że odpowiedni nośnik dla danej operacji jest włożony i powtórz operację.

Numer	Opis błędu	Sposób usunięcia
2909	Nie udało się zainicjalizować nośnika (podczas wymiany pamięci chronionej).	Upewnij się że odpowiedni nośnik pamięci chronionej jest włożony i powtórz operację.
2910	Nośnik niesformatowany (podczas wymiany pamięci chronionej).	Upewnij się że odpowiedni nośnik pamięci chronionej jest włożony i powtórz operację.
2912	Nośnik uszkodzony. Nośnik niepusty.	Wezwij serwis.

## BŁĘDY ZMIAN WALUTY EWIDENCYJNEJ

Numer	Opis błędu	Sposób usunięcia
2300	Waluta ewidencyjna już zmieniona.	Nie można drugi raz zmienić waluty ewidencyjnej w obrębie jednego raportu dobowego.
2301	Próba ustawienia już ustawionej waluty.	Waluta o podanym symbolu jest już zaprogramowana. Należy wprowadzić inny symbol waluty.
2302	Błędna nazwa waluty.	Należy wprowadzić symbol 3 znakowy.
2303	Automatyczna zmiana waluty	Została ustawiona automatyczna zmiana waluty.
2304	Błędna wartość przelicznika kursu.	Należy wprowadzić wartość z odpowiedniego zakresu.
2305	Nie ustawiono zmiany waluty.	Należy ustawić zmianę waluty w terminie późniejszym.
2306	Podany czas już minął.	Nie można zaprogramować zmiany waluty z datą przeszłą. Należy wprowadzić datę przyszłą.
2307	Przekroczono maksymalną liczbę zmian walut.	Nie można wprowadzić więcej zmian walut.

## KODY ZEROWAŃ RAM

Wszystkie dane w pamięciach nieulotnych są zabezpieczone sumami kontrolnymi. W przypadku wystąpienia awaryjnego zerowania RAM, kasowane są dane których suma kontrolna jest nieprawidłowa. W przypadku wystąpienia serwisowego zerowania RAM, kasowane są wszystkie dane.

Kod zerowania RAM to czterobajtowa liczba zawierająca sumaryczną informację o utraconych danych. Każdy z bitów kodu oznacza utratę innych danych, ich znaczenie opisuje tabela:

<b>Bit kodu zerowania</b>	<b>Znaczenie kodu</b>
0000 0001	Utracono totalizery dobowe.
0000 0002	Utracono stawki PTU.
0000 0004	Utracono nagłówki.
0000 0008	Utracono linie informacyjne w stopce.
0000 0020	Utracono dane dotyczące stanu wydruku.
0000 0040	Utracono dane dotyczące ostatniej transakcji.
0000 0080	Brak/zarezerwowane.
0000 0100	Brak/zarezerwowane.
0000 0200	Utracono dane dotyczące zmiany RTC.
0000 2000	Brak/zarezerwowane.
0000 4000	Brak/zarezerwowane.
0000 8000	Brak/zarezerwowane.
0001 0000	Brak/zarezerwowane.
0002 0000	Uszkodzona baza danych.
0004 0000	Uszkodzony flash - obszar baz danych.
0008 0000	Uszkodzony RAM chroniony.
0010 0000	Nie istnieją rekordy predefiniowane.
0020 0000	Uszkodzony flash - obszar buforu nazw.
0080 0000	Uszkodzony obszar z grafikami.

## **CERTYFIKATY**

Wszelkie niezbędne certyfikaty i homologacje dostępne są do pobrania na stronie internetowej <http://www.posnet.com.pl/>.





Serwis kasy:



**POSNET**

**Wsparcie Techniczne** 

 801 800 111

 [wsparcie@posnet.com](mailto:wsparcie@posnet.com)

**Uwaga!**

Instrukcja może ulec zmianie.

Najnowsza wersja dokumentu dostępna  
na stronie internetowej [www.posnet.com](http://www.posnet.com)